

YOER

Beautiful and Intelligent Home Appliances

Trifano BF02BK



CZ	●	INSTRUKCE K OBSLUZE	3
DE	●	INSTRUKTIONEN ZUR BEDIENUNG	14
EN	●	INSTRUCTION MANUAL	25
ES	●	INSTRUCCIONES DE USO	36
FR	●	INSTRUCTIONS D'UTILISATION	47
HRV	●	UPUTE ZA UPORABU	58
HU	●	HASZNÁLATI ÚTMUTATÓ	69
IT	●	ISTRUZIONI PER L'USO	80
PL	●	INSTRUKCJA OBSŁUGI	91
RO	●	INSTRUCȚIUNI DE UTILIZARE	102
SK	●	NÁVOD NA OBSLUHU	113
SL	●	NAVODILA ZA UPORABO	124
UA	●	ІНСТРУКЦІЯ З ЕКСПЛУАТАЦІЇ	135

DŮLEŽITÉ ZABEZPEČENÍ

Když použitím elektrický spotřebiče, základní bezpečnost opatření je třeba vždy dodržovat, včetně následujících:

1. Číst Všechno instrukce před použitím a držet pro budoucnost odkaz.
2. Ujistěte se, že napětí vaší zásuvky odpovídá napětí uvedenému na typovém štítku.
3. Místo a přístroj na A byt, schnout povrch nebo namontovat to na a stěna.
4. Udržujte spotřebič ve vzdálenosti alespoň 1 m od jiných elektronických zařízení, jako je například rádio.
5. Pro ochranu před požárem, úrazem elektrickým proudem a zraněním osob neponořujte kabel, zástrčku nebo jednotku do vody nebo jiné kapaliny.
6. Tento spotřebič mohou používat děti ve věku od 8 let a více a osoby se sníženými fyzickými, smyslovými nebo duševními schopnostmi z Zkušenosti a znalosti ony mít byl daný dohled nebo pokyny týkající se používání spotřebiče bezpečným způsobem a porozumět souvisejícím nebezpečím. Děti si se spotřebičem nesmí hrát. Čištění a uživatelskou údržbu nesmějí provádět děti bez dozoru.
7. Děti z méně než 3 let by měl být zachováno pryč ledaže nepřetržitě pod dohledem. Děti letitý z 3 let a méně než 8 let musí pouze přepnout zapnuto vypnuto a spotřebič pokud že to má byl umístěna nebo nainstalované ve své zamýšlené normální provozní poloze a byl nad nimi zajištěn dohled nebo návod Pokud jde o použití z a spotřebič v A bezpečný způsobem a rozumět a nebezpečí zapojený. Děti letitý z 3 let a méně než 8 let musí ne zástrčka v, regulovat a čistý a spotřebič nebo provádět uživatelskou údržbu.
8. Kojenci, postižení a starší lidé by neměli být v přímém proudu vzduchu z ventilátoru po dlouhou dobu.

9. Dělat ne fungovat žádný spotřebič s A poškozený šňůra nebo zástrčka nebo po spotřebič nefunguje správně nebo byl jakýmkoli způsobem poškozen.
10. Li a zásobování šňůra je poškozený, to musí být nahrazeno podle servis výrobce.
11. Dělat ne pokus na opravit, rozebrat nebo modifikovat a spotřebič. Uvnitř nejsou žádné uživatelsky opravitelné díly.
12. Vyhybat se použitím an rozšíření Vést.
13. POZOR: Li použitím an rozšíření Vést prosím zajistit vy dělat nepřekračovat a maximum hodnocené běh příkon/zátěž z a rozšíření Vést.
14. Dělat ne připojit a přístroj na a síť před své instalace je kompletní.
15. Dělat ne hýbat se a spotřebič podle tahání a Napájení kabel.
16. Při vytahování zástrčky ze zásuvky netahejte za napájecí kabel nebo zařízení.
17. Před odstranění a hlídat udělat Tak určitě že a přístroj má byl řádně odpojen od sítě.
18. Držet a přístroj pryč z žádný vlhký Zdroje, oheň, plyn spotřebičů a hořlavých kapalin.
19. Dělat ne udeřil nebo otrást a přístroj na zabránit poškození.
20. Dělat ne vložit prsty ani žádný objektů do a fanoušek tak jako to smět způsobit úrazu elektrickým proudem nebo zranění či poškození ventilátoru. Ventilátor nijak netemperujte, pokud je v provozu.
21. Nezakrývejte ani neblokuje vstup nebo výstup vzduchu, aby nedošlo k přehřátí.
22. Tento fanoušek je ne zamýšlený pro použití v mokré nebo vlhký umístění.
23. Neumísťujte ventilátor na místo, kde by mohl spadnout do vany nebo jiných vodních nádrží.
24. Dělat ne použití a přístroj s mokré ruce nebo naboso.

25. Dělat ne odejít a spotřebič vystavený na atmosférický agenti, jako například přímé sluneční světlo.
26. Dělat ne použití a přístroj když a stráže jsou nesprávně nainstalováno.
27. Pokud zařízení nepoužíváte, před čištěním jej odpojte od sítě, servis a pohybující se. Když ne v použití obchod to v A bezpečný, suché místo.
28. Držet baterie ven z a dosáhnout z děti.
29. Dělat ne dobít nenabíjecí baterie.
30. Dělat ne demontovat, OTEVŘENO nebo skartovat baterie.
31. Nezahřívejte baterie. Nevystavujte baterie teplu nebo ohni. Vyhněte se skladování na přímém slunci.
32. Nezkratujte baterie. Neskladujte baterie náhodně v krabici nebo zásuvce, kde by se mohly vzájemně zkratovat nebo být zkratovány jinými kovovými předměty.
33. Dělat ne odstranit A baterie z své originál obal až do Požadované k použití.
34. Dělat ne předmět baterie na mechanické šokovat.
35. V případě vytečení baterie zabraňte kontaktu kapaliny s pokožkou nebo očima. Pokud došlo ke kontaktu, postiženého omyjte plocha s hojný množství z voda a hledat lékařský Rada.
36. Zajistit že baterie jsou nainstalováno správně s považovat na polarita (+) a (-).
37. Používání baterií dětmi by mělo být pod dohledem. Nedovolte dětem vyměňovat baterie bez dozoru dospělé osoby.
38. Hledat lékařský Rada ihnedli A baterie má byl spolkl.
39. Držet baterie čistý a schnout.
40. Před instalací baterie vyčistěte kontakty baterie a také kontakty zařízení.
41. Vždy vyberte správnou velikost a typ baterie, který je nejvhodnější pro zamýšlené použití. Informace poskytnuté se zařízením, které pomohou při správném výběru baterie, by měly být uchovány pro referenci.

42. Pokud zařízení nebudete delší dobu používat, vyjměte z něj baterie.
43. Odstranit vyčerpaný baterie okamžitě.
44. Dělat ne zlikvidovat z baterie v oheň až na pod podmínky schváleného a řízeného spalování.
45. Baterie by měl být zlikvidován z v speciálně výrazný kontejnery na určených místech k likvidaci.
46. Dělat ne použití spotřebič pro jiný než zamýšlený použití.
47. Dělat ne odejít a spotřebič na bez dozoru.
48. The přístroj je ne zamýšlený pro venkovní použití.
49. Tento spotřebič je zamýšlený na být použitý pro Domácnost použití pouze. Jakékoli jiné použití je považováno za nevhodné a nebezpečné.
50. The výrobce dělá ne akceptovat odpovědnost pro poškození v důsledku nedodržení návodu k použití.



DRŽET BATERIE VEN Z DOSÁHNOUT DĚTÍ





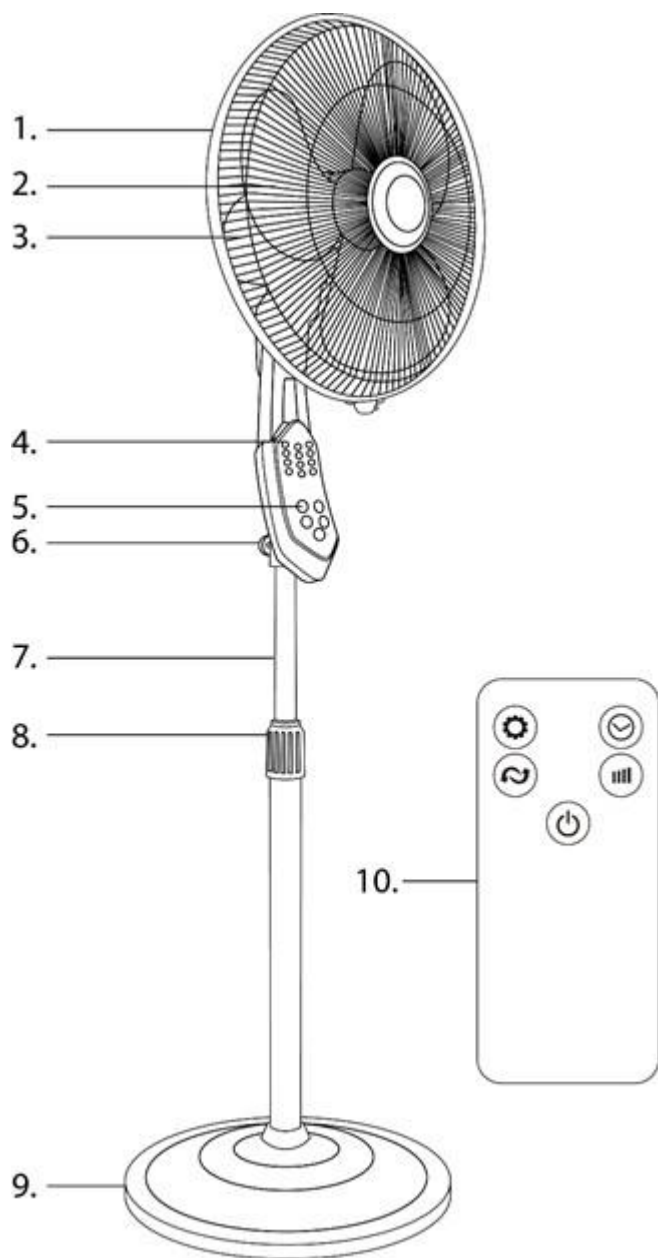





Spolknutí baterie může vést k chemickým popáleninám, perforace z měkký tkáň, a smrt. K těžkým popáleninám může dojít do 2 hodin po požití. Hledat lékařský Pozornost ihned.

VĚDĚT VAŠE FANOUŠEK



1. Hlídat
2. Čepel
3. Motor
4. Zobrazit
5. Řízení panel
6. Oprava šroub
7. Kov trubka
8. Výška nastavení matice
9. Základna
10. Dálkový řízení





ŘÍZENÍ PANELE

Symbol	Popis
	ZAPNUTO VYPNUTO – lis to na otočit se na nebo vypnuto a přístroj.
	Režim výběr – lis to na Vybrat jeden z tři režimy: normální  , přirozený  nebo automatické  .
	Napájení režimu výběr – lis to na změna a Napájení z režimu. Tam jsou tři úrovně výkonu na výběr: nízká  , střední  a vysoko  .
	Časovač - lis to na Vybrat a doba trvání z režimu. Tam jsou 2, 4, 6 nebo 8 hodin na Vybrat.
	Kmitání funkčnost – lis to na otočit se na nebo vypnuto a kmitání funkčnost. lis znovu přijmout preferovaný směr.





WI-FI FUNKČNOST:

POZOR: Před použitím a režimů udělat Tak určitě a přístroj je zastrčený v a otočil vypnuto.

1. Spojení přes bezdrátový Wi-Fi síť (EZ Režim):

lis a držet na a stejný čas  a  tlačítka, až do vy slyšet a zvuk a vidět že  indikátor na displeji rychle bliká. Stiskněte současně  a  tlačítka pro jeho vypnutí.

2. Spojení přes an přístup směrovat (AP Režim):

lis a držet na a stejný čas  a  tlačítka, až do vy slyšet a zvuk a vidět že  indikátor na displeji pomalu bliká. Stiskněte současně  a  tlačítka pro jeho vypnutí.

Po spojovací na a fanoušek vy vůle vidět blikání  indikátor na a Zobrazit. Že prostředek a přístroj umět ovládat na dálku pomocí telefonu.

INSTALACE

STOJANOVÝ VENTILÁTOR

1. Vyjměte produkty z obalu a sejměte poly-bag. Vložte kovovou trubku do základny, šroub 4 šrouby a nainstalujte spodní kryt dolů na kulatou základnu.

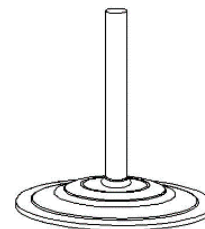

2. Nastavte výšku nastavovací matice a kovové trubky. Upravte výšku ventilátoru a poté jej zablokujte otočením matice ve směru hodinových ručiček.

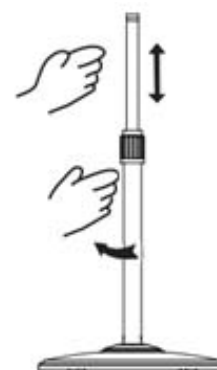

3. Vložte hlavici ventilátoru do kovové trubky a upevněte šroubem.

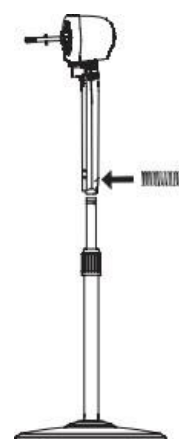

4. Nainstalujte všechny díly z ventilátorové hlavy tak, jak je popsáno v „Instalaci ventilátorové hlavy“.

STŮL FANOUŠEK

Vložit a kloub (B) do a otvor z a základna (C) a šroub a matice (D) z dno pevně zafixovat.

Vložit a hlava ventilátoru (A) do a kloub a šroub a upevňovací šroub na opravit pevně. Nainstalujte všechny části hlavy ventilátoru, jak je uvedeno v části „Instalace hlavy ventilátoru“.

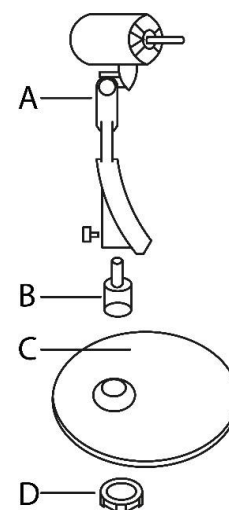

STĚNA FANOUŠEK

Namontujte rukojeť (E) na stěnu zašroubováním 4 šroubů a vložte ventilátor hlava (A). Zašroubujte upevňovací šroub, abyste vše zablokovali.

Nainstalujte Všechno díly z fanoušek hlava tak jako psaný v „Fanoušek hlava instalace“.

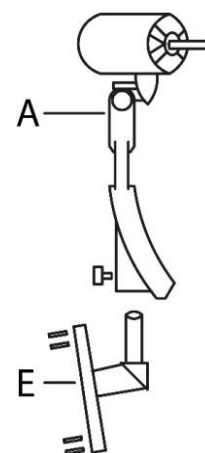

FANOUŠEK HLAVA INSTALACE

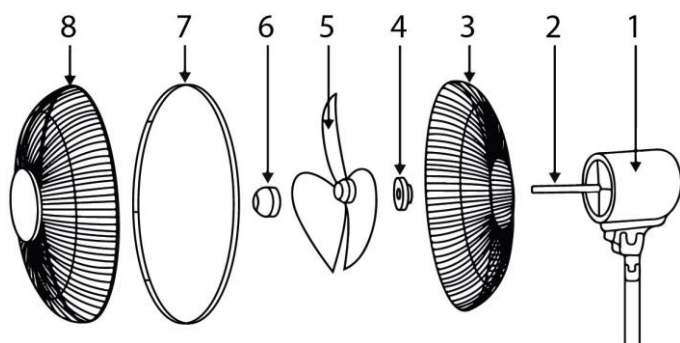

Vložte vše díly (3-8) v objednat jako ilustrovaný na a obrázek do a hlava náprava (2) a opravit pevně na motoru (1).



Poznámka: Pamatovat na zámek a hlídat (7) s a šroub na zajistit bezpečný úkon z a přístroj.

POUŽITÍM THE PŘÍSTROJ

The fanoušek smět být provozován použitím a dálkový řízení, řízení panel nebo mobilní, pohybliví aplikace.

NORMÁLNÍ MODE

Zatímco použitím tento režimu vítr protéká stabilní na a základ z a vybráno Napájení úroveň.

Li vy chtít na Vybrat tento funkce, lis . Během normální režimu a indikátor  je blikání na displej.



PŘÍRODNÍ MODE

Zatímco použitím tento režimu a fanoušek napodobuje a tok z přírodní vítr na a základ z vybráno výkonová úroveň.

Li vy chtít na Vybrat tento funkce, lis . Během přírodní režimu a indikátor  je blikání na displej.

AUTOMATICKÝ MODE

Zatímco použitím tento režimu a fanoušek upravuje a Napájení na aktuální teplota.

Pokud chcete tuto funkci zvolit, stiskněte . Během automatického režimu indikátor  na displeji bliká.

NASTAVENÍ NÁKLONU

Držet a přístroj tělo s jeden ruka a TAM a motor na požadovaný vertikální pozice s a jiný ruka.

POZOR: The fanoušek má na být vždy otočil vypnuto když tvorba tento nastavení.

ČIŠTĚNÍ A ÚDRŽBA

1. Vždy odpojit a spotřebič před čištěním.
2. Na čistý a vnější povrch z a spotřebič, hlídat a čepel, použití A mírně měkký, vlhký tkanina. Před opětovným zapnutím ventilátoru musíte všechny vyčištěné prvky přesně osušit měkkým suchým hadříkem.
3. Dělat ne použití žádný čištění nebo chemikálie produkty jako alkohol nebo benzín protože ony smět způsobit škodu.
4. Dělat ne znovu připojit a jednotka až do Všechno své Prvky jsou zcela schnout.
5. Po čištění Nainstalujte Všechno díly zadní v jejich místa.

Když a spotřebič je nebyť použitý pro prodloužený období, zajistit že to je zcela vytáhněte ze zásuvky a umístěte jej na suché, čisté místo v originálním balení pro snadné skladování a pozdější použití.

Požadavky na informace u komfortních ventilátorů.

Informace k určení modelu(ů), na které se informace vztahují:			
BF02BK			
Popis	Označení	Hodnota	Jednotka
Maximální průtok ventilátoru	F	37,23	m ³ /min
Příkon ventilátoru	P	41,7	W
Provozní hodnota	SV	0,90	(m ³ /min)/W
Spotřeba energie v pohotovostním režimu	P _{SB}	0,30	W
Hladina akustického výkonu ventilátoru	L _{WA}	53,6	dB (A)
Maximální rychlost proudění vzduchu	C	2,399	slečna
Norma pro měření provozní hodnoty	IEC 60879:1986 (corr.1992)		
Kontaktní osoby, které poskytnou další informace	Yoer sp. z o.o., ul. Bernardyńska 2, 64-000 Kościan, Polska		

TECHNICKÝ PARAMETRY

Napájení	55W
Napětí / Frekvence	220-240V~50/60Hz

ŽIVOTNÍ PROSTŘEDÍ



Tento produkt obsahuje recyklovatelné materiálu. Dělat ne zlikvidovat tento produkt tak jako netříděný komunální odpad. Nejbližší sběrné místo vám sdělí místní obec.

ZÁRUKA A OPRAVIT

Záruka na produkt zahrnuje vady způsobené materiálovými nebo výrobními vadami. Tato záruka je platná pouze v případě, že byl spotřebič používán v souladu s pokyny a za předpokladu, že nebyl upravován, opravován nebo do něj zasahováno neoprávněnou osobou nebo poškozen nesprávným používáním nebo přepravou. Záruka se nevztahuje na vady vzniklé přirozeným opotřebením součástí ani poškozením rozbitných předmětů jako jsou skleněné a keramické předměty.

Tento záruka dělá neomezovat a zákazníka základní nebo nějaký jiný práv uděleno podle zákony ohledně nákup spotřebiče.

V případě reklamace se prosím obraťte na ověřeného prodejce nebo zákaznický servis Yoer. K reklamaci přiložte informace o povaze závady a doklad o koupi

WICHTIG SICHERHEITSHINWEISE

Wann verwenden elektrisch Haushaltsgeräte, Basic Sicherheit
Vorsichtsmaßnahmen sollten immer befolgt werden, einschließlich
der folgenden:

1. Lesen alle Anweisungen Vor verwenden Und halten für Zukunft Referenz.
2. Stellen Sie sicher, dass die Spannung Ihrer Steckdose mit der auf dem Typenschild angegebenen Spannung übereinstimmt.
3. Ort Die Gerät An A Wohnung, trocken Oberfläche oder montieren Es An Die Wand.
4. Halten Sie das Gerät mindestens 1 m von anderen elektronischen Geräten, wie z. B. Radios, entfernt.
5. Zum Schutz vor Bränden, Stromschlägen und Personenschäden tauchen Sie das Kabel, den Stecker oder das Gerät nicht in Wasser oder andere Flüssigkeiten.
6. Dieses Gerät kann von Kindern ab 8 Jahren und Personen mit eingeschränkten oder fehlenden körperlichen, sensorischen oder geistigen Fähigkeiten verwendet werden von Erfahrung Und Wissen Wenn Sie haben gewesen gegeben Beaufsichtigung oder Anweisungen zur sicheren Verwendung des Geräts erhalten und die damit verbundenen Gefahren verstehen. Kinder dürfen nicht mit dem Gerät spielen. Reinigung und Benutzerwartung dürfen nicht von Kindern ohne Aufsicht durchgeführt werden.
7. Kinder von weniger als 3 Jahre sollen Sei gehalten weg es sei denn kontinuierlich betreut. Kinder alt aus 3 Jahre Und weniger als 8 Jahre soll nur wechseln an aus Die Gerät bereitgestellt Das Es hat gewesen platziert oder in der vorgesehenen normalen Betriebsposition installiert und beaufsichtigt wurden oder Anweisung betreffend verwenden von Die Gerät In A sicher Weg und verstehen Die Gefahren beteiligt. Kinder alt aus 3 Jahre und weniger als 8 Jahre soll nicht Stecker In, regulieren Und sauber Die Gerät oder Benutzerwartung durchführen.

8. Kleinkinder, Behinderte und ältere Menschen sollten sich nicht über längere Zeiträume im direkten Luftstrom des Ventilators aufhalten.
9. Tun nicht arbeiten beliebig Gerät mit A beschädigt Kabel oder Stecker oder nach das Gerät eine Fehlfunktion aufweist oder in irgendeiner Weise beschädigt wurde.
10. Wenn die Ist das Netzkabel beschädigt, muss es durch den Kundendienst des Herstellers ersetzt werden.
11. Tun nicht versuchen Zu Reparatur, zerlegen oder ändern Die Gerät. Im Inneren befinden sich keine vom Benutzer zu wartenden Teile.
12. Vermeiden verwenden ein Verlängerung führen.
13. VORSICHT: Wenn verwenden ein Verlängerung führen Bitte sicherstellen Du Tun nicht überschreiten Die maximal bewertet läuft Wattzahl/Last von Die Verlängerung führen.
14. Tun nicht verbinden Die Gerät Zu Die Netz Vor es ist Installation ist komplett.
15. Tun nicht bewegen Die Gerät von ziehen Die Leistung Kabel.
16. Ziehen Sie nicht am Netzkabel oder am Gerät, um den Stecker aus der Steckdose zu ziehen.
17. Vor entfernen Die bewachen machen Sicher Das Die Gerät hat ordnungsgemäß vom Stromnetz getrennt wurde.
18. Halten Die Gerät weg aus beliebig Feuchte Quellen, Feuer, Gas Elektrogeräte und brennbare Flüssigkeiten.
19. Tun nicht Schlag oder Shake Die Gerät Zu verhindern Schaden.
20. Tun nicht einfügen Finger noch beliebig Objekte hinein Die Lüfter als Es Mai Ursache Es kann zu Stromschlägen, Verletzungen oder Schäden am Ventilator kommen. Während des Betriebs darf der Ventilator nicht temperiert werden.
21. Decken Sie den Lufteinlass oder -auslass nicht ab und blockieren Sie ihn nicht, um eine Überhitzung zu vermeiden.
22. Das Lüfter Ist nicht beabsichtigt für verwenden In nass oder Feuchte Standorte.

23. Stellen Sie den Ventilator nicht an einem Ort auf, an dem er in eine Badewanne oder andere Wasserreservoirs fallen könnte.
24. Tun nicht verwenden Die Gerät mit nass Hände oder barfuß.
25. Tun nicht verlassen Die Gerät ausgesetzt Zu atmosphärisch Agenten, wie zum Beispiel direkte Sonneneinstrahlung.
26. Tun nicht verwenden Die Gerät Wann Die Wachen Sind unsachgemäß Eingerichtet.
27. Trennen Sie das Gerät vom Stromnetz, wenn Sie es nicht verwenden, bevor Sie es reinigen. Wartung Und ziehen um. Wann nicht In verwenden speichern Es In A sicher, trockener Standort.
28. Halten Batterien aus von Die erreichen von Kinder.
29. Tun nicht aufladen nicht wiederaufladbar Batterien.
30. Tun nicht abbauen, offen oder Fetzen Batterien.
31. Batterien nicht erhitzen. Setzen Sie Batterien weder Hitze noch Feuer aus. Vermeiden Sie die Lagerung in direktem Sonnenlicht.
32. Schließen Sie Batterien nicht kurz. Bewahren Sie Batterien nicht wahllos in einer Kiste oder Schublade auf, wo sie sich gegenseitig kurzschließen oder durch andere Metallgegenstände kurzgeschlossen werden könnten.
33. Tun nicht entfernen A Batterie aus es ist Original Verpackung bis erforderlich für den Einsatz.
34. Tun nicht Thema Batterien Zu mechanisch Schock.
35. Sollte eine Batterie auslaufen, achten Sie darauf, dass die Flüssigkeit nicht mit der Haut oder den Augen in Berührung kommt. Bei Kontakt die betroffene Stelle waschen Bereich mit reichlich Beträge von Wasser Und suchen medizinisch Beratung.
36. Sicherstellen Das Batterien Sind Eingerichtet korrekt mit betrachten Zu Polarität (+) und (-).
37. Die Verwendung von Batterien durch Kinder sollte beaufsichtigt werden. Erlauben Sie Kindern nicht, die Batterien ohne Aufsicht eines Erwachsenen auszutauschen.
38. Suchen medizinisch Beratung sofort Wenn A Batterie hat gewesen geschluckt.

39. Halten Batterien sauber Und trocken.
40. Reinigen Sie die Batteriekontakte und auch die des Geräts vor dem Batterieeinbau.
41. Wählen Sie immer die richtige Batteriegröße und den richtigen Batterietyp, der für den vorgesehenen Verwendungszweck am besten geeignet ist. Die mit dem Gerät bereitgestellten Informationen zur Unterstützung der richtigen Batterieauswahl sollten als Referenz aufbewahrt werden.
42. Entfernen Sie die Batterien aus dem Gerät, wenn es über einen längeren Zeitraum nicht verwendet wird.
43. Entfernen erschöpft Batterien sofort.
44. Tun nicht entsorgen von Batterien In Feuer außer unter Bedingungen einer genehmigten und kontrollierten Verbrennung.
45. Batterien sollen Sei entsorgt von In speziell markiert Behälter an den dafür vorgesehenen Entsorgungsstellen.
46. Tun nicht verwenden Gerät für andere als beabsichtigt verwenden.
47. Tun nicht verlassen Die Gerät An unbeaufsichtigt.
48. Der Gerät Ist nicht beabsichtigt für draussen verwenden.
49. Das Gerät Ist beabsichtigt Zu Sei gebraucht für Haushalt verwenden nur. Jede andere Verwendung gilt als ungeeignet und gefährlich.
50. Der Hersteller tut nicht akzeptieren Haftung für Schaden die aus der Nichtbeachtung der Gebrauchsanweisung resultieren.



BEWAHREN SIE BATTERIEN AUSSERHALB DER REICHWEITE VON KINDERN AUF





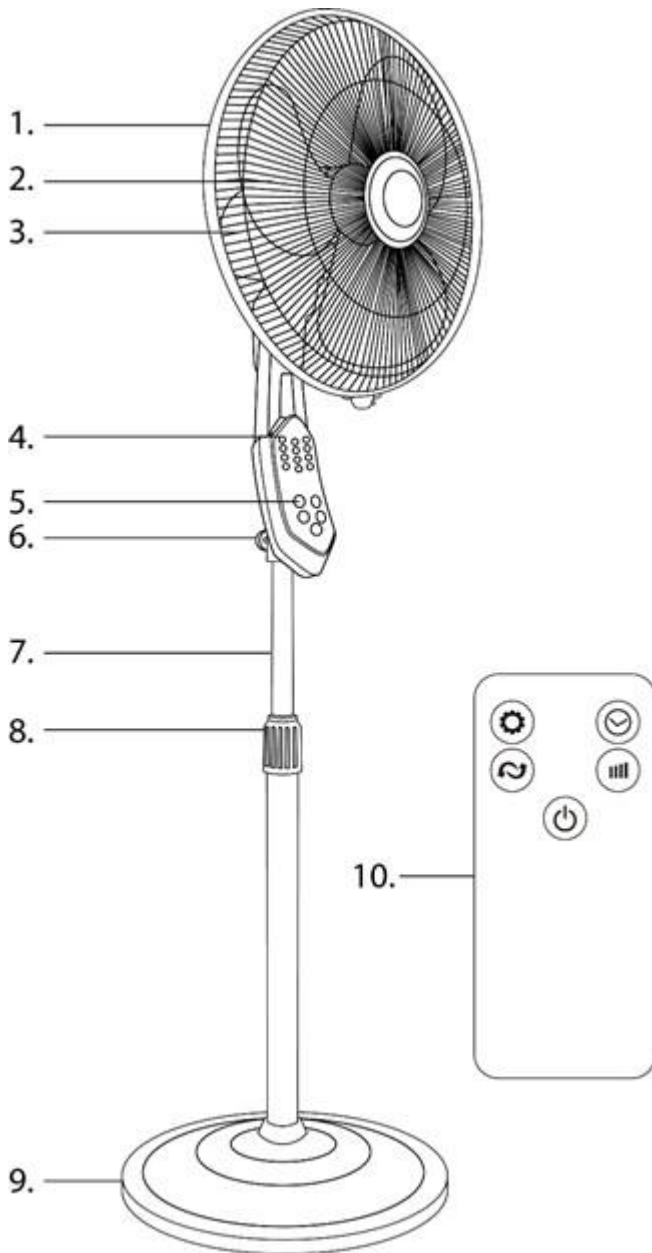





Das Verschlucken einer Batterie kann zu Verätzungen führen. Zählung von weich Gewebe, Und Tod. Innerhalb von 2 Stunden kann es zu schweren Verbrennungen kommen Einnahme. Suchen medizinisch Aufmerksamkeit sofort.

KENNEN SIE IHREN LÜFTER



1. Bewachen
2. Klinge
3. Motor
4. Anzeige
5. Kontrolle Panel
6. Festsetzung schrauben
7. Metall Rohr
8. Höhe Einstellung Nuss
9. Base
10. Fernbefienung Kontrolle

KONTROLLE PANEL

Symbol	Beschreibung
	AN AUS – Drücken Sie Es Zu drehen An oder aus Die Gerät.
	Modus Auswahl – Drücken Sie Es Zu wählen eins von drei Modi: normal  , natürlich  oder automatisch  .
	Leistung Modus Auswahl – Drücken Sie Es Zu ändern Die Leistung von Modus. Dort Sind drei Leistungsstufen zur Auswahl: niedrig  , mittel  und hoch  .
	Timer - Drücken Sie Es Zu wählen Die Dauer von Modus. Dort Sind 2, 4, 6 oder 8 Std. Zu wählen.
	Schwingung Funktionalität – Drücken Sie Es Zu drehen An oder aus Die Schwingung Funktionalität. Drücken Sie es noch einmal, die bevorzugte Richtung zu akzeptieren.



W-LAN FUNKTIONALITÄT:

VORSICHT: Vor verwenden Die Modi machen Sicher Die Gerät Ist verstopft In Und gedreht aus.

1. Verbindung über kabellos W-lan Netzwerk (EZ Modus):

Drücken Sie Und halten bei Die Dasselbe Zeit  und  Tasten, bis Du höre a Klang Und sehen Das  Die Anzeige blinkt schnell auf dem Display. Gleichzeitig drücken  und  Tasten, um es auszuschalten.

2. Verbindung über ein Zugang Punkt (AP Modus):

Drücken Sie Und halten bei Die Dasselbe Zeit  und  Tasten, bis Du höre a Klang Und sehen Das  Die Anzeige blinkt langsam auf dem Display. Gleichzeitig drücken  und  Tasten, um es auszuschalten.

Nach verbinden Zu Die Lüfter Du Wille sehen blinkt  Indikator An Die Anzeige. Das bedeutet Die Gerät dürfen mit Ihrem Telefon ferngesteuert werden.

INSTALLATION

STANDVENTILATOR

1. Nehmen Sie die Produkte aus der Verpackung und entfernen Sie den Polybeutel. Einfügen Die Metall Rohr hinein Die Base, schrauben 4 Schrauben Und Installieren Die Bodenabdeckung nach unten auf den runden Boden legen.

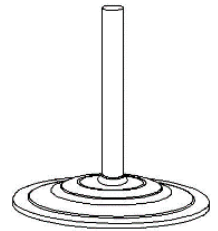

2. Lege das Höhe Einstellmutter auf Die Metall Rohr. Anpassen Die Höhe des Lüfters und blockieren Sie ihn dann durch Drehen der Mutter im Uhrzeigersinn.

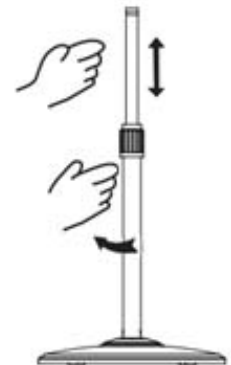

3. Einfügen Die Lüfter Kopf hinein Die Metall Rohr Und schrauben Die Festsetzun

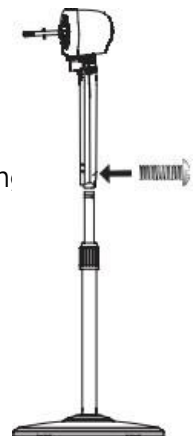

4. Installieren alle Teile des Lüfter Kopf als geschrieben in „Lüfter Kopf Installation“.

TISCH LÜFTERN

Einfügen Die gemeinsam (B) hinein Die Loch von Die Base (C) Und schrauben Die Nuss (D) aus die Unterseite, um fest zu fixieren.

Einfügen Die Lüfterkopf (A) in Die gemeinsam Und schrauben Die Befestigungsschraube Zu Fix fest. Installieren Sie alle Teile des Lüfterkopfs wie unter „Installation des Lüfterkopfs“ beschrieben.

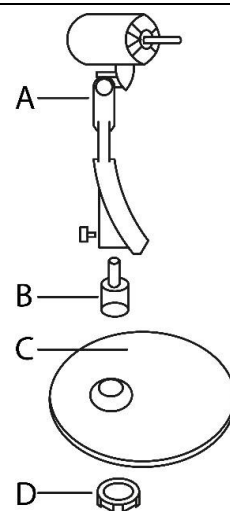

WAND LÜFTER

Befestigen Sie den Griff (E) mit 4 Schrauben an der Wand und setzen Sie den Ventilator ein Kopf (A). Schrauben Sie die Befestigungsschraube fest, um alles zu blockieren.

Installieren alle Teile des Lüfter Kopf als geschrieben In „Lüfter Kopf Installation“.

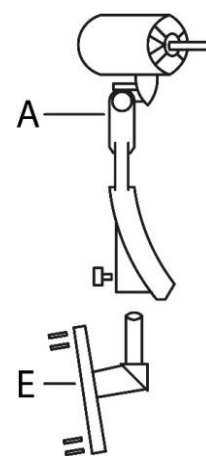

LÜFTER KOPF INSTALLATION

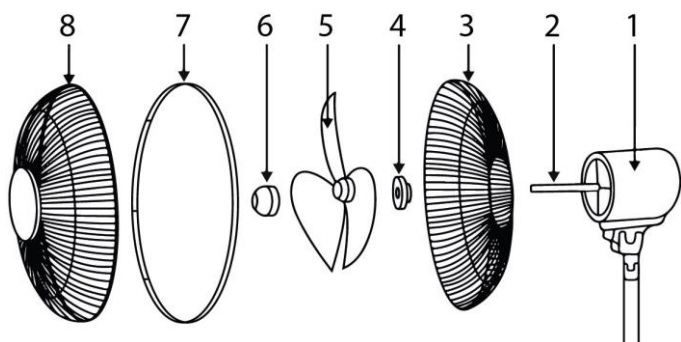

Alles einfügen Teile (3-8) In Bestellen als illustriert An Die Bild hinein Die Kopf Achse (2) und Fix fest am Motor (1) anbringen.



Notiz: Erinnern Zu sperren Die bewachen (7) mit Die schrauben Zu sicherstellen sicher Betrieb von Die Gerät.

VERWENDEN DER GERÄT

Der Lüfter Mai Sei betrieben verwenden Die Fernbedienung Kontrolle, Kontrolle Panel oder Handy, Mobiltelefon App.

NORMAL MODUS

Während verwenden Das Modus Wind fließt stetig An Die Basis von Die gewählt Leistung Ebene.

Wenn Du wollen Zu wählen Das Funktion, Drücken Sie . Während normal Modus Die Indikator  ist blinkt An der Bildschirm.



NATÜRLICH MODUS

Während verwenden Das Modus Die Lüfter imitiert Die fließen von natürlich Wind An Die Basis des gewählt Leistungspegel.

Wenn Du wollen Zu wählen Das Funktion, Drücken Sie . Während natürlich Modus Die Indikator  ist blinkt An der Bildschirm.

AUTOMATISCH MODUS

Während verwenden Das Modus Die Lüfter passt sich an Die Leistung Zu aktuell Temperatur.

Wenn Sie diese Funktion auswählen möchten, drücken Sie . Im Automatikmodus leuchtet die Anzeige  blinkt auf dem Display.

NEIGUNGSEINSTELLUNG

Halten Die Gerät Körper mit eins Hand Und drücken Die Motor Zu gewünscht Vertikale Position mit Die andere Hand.

VORSICHT: Der Lüfter hat Zu Sei stets gedreht aus Wann Herstellung Das Einstellung.

REINIGUNG UND WARTUNG

1. Stets ausstecken Die Gerät Vor Reinigung.
2. Zu sauber Die äußere Oberfläche von Die Gerät, bewachen Und Klinge, verwenden A leicht weich, Feuchte Tuch. Bevor Sie den Ventilator wieder einschalten, müssen Sie alle gereinigten Elemente sorgfältig mit einem weichen, trockenen Tuch trocknen.
3. Tun nicht verwenden beliebig Reinigung oder chemisch Produkte wie Alkohol oder Benzin Weil Sie Mai Schaden verursachen.
4. Tun nicht wieder verbinden Die Einheit bis alle es ist Elemente Sind vollständig trocken.
5. Nach Reinigung Installieren alle Teile zurück In ihre setzt.
6. Wann Die Gerät Ist nicht sein gebraucht für verlängert Perioden, sicherstellen Das Es Ist vollständig Ziehen Sie den Netzstecker aus der Steckdose und bewahren Sie ihn in der Originalverpackung an einem trockenen, sauberen Ort auf, um ihn einfach aufzubewahren und später zu verwenden.

Informationsanforderungen für Komfortventilatoren.

Informationen zu identifizieren Die Modell Zu welche Die Information bezieht sich an:			
BF02BK			
Bezeichnung	Symbol	Wert	Einheit
Maximaler Volumenstrom	F	37.23	m ³ /min
Ventilator-Leistungsaufnahme	P	41.7	W
Serviceverhältnis	SV	0.90	(m ³ /min)/W
Leistungsaufnahme im Bereitschaftszustand	P _{SB}	0.30	W
Ventilator-Schalleistungspegel	L _{WA}	53.6	dB(A)
Maximale Luftgeschwindigkeit	c	2.399	m/s
Messnorm für die Ermittlung des Serviceverhältnisses	IEC 60879:1986 (corr.1992)		
Kontaktadresse für weitere Informationen	Yoer sp. z o.o., ul. Bernardyńska 2, 64-000 Kościan, Polska		

TECHNISCH PARAMETER

Leistung	55W
Stromspannung / Häufigkeit	220-240V~50/60Hz

UMFELD



Das Produkt enthält recycelbar Materialien. Tun nicht entsorgen Das Produkt als unsortierter Siedlungsabfall. Wenden Sie sich an Ihre örtliche Gemeinde, um die nächstgelegene Sammelstelle zu erfahren.

GARANTIE UND REPARATUR

Die Produktgarantie umfasst Mängel, die auf Material- oder Herstellungsfehler zurückzuführen sind. Diese Garantie gilt nur, wenn das Gerät gemäß den Anweisungen verwendet wurde und sofern es nicht von Unbefugten verändert, repariert oder manipuliert wurde oder durch unsachgemäßen Gebrauch oder Transport beschädigt wurde. Die Garantie gilt nicht für Mängel, die auf natürlichen Verschleiß von Bauteilen oder Schäden an zerbrechlichen Gegenständen wie Glas und Keramik zurückzuführen sind.

Das Garantie tut nicht begrenzen Die Kunden Basic oder irgendein andere Rechte gewährt von Gesetze hinsichtlich Gerätekauf.

Im Garantiefall wenden Sie sich bitte an den verifizierten Anbieter oder den Yoer-Kundendienst. Bitte fügen Sie Ihrer Reklamation Informationen zur Art der Störung und einen Kaufbeleg bei.

IMPORTANT SAFEGUARDS

When using electrical appliances, basic safety precautions should always be followed, including the following:

1. Read all instructions before using and keep for future reference.
2. Make sure that your outlet voltage corresponds to the voltage stated on the rating label.
3. Place the device on a flat, dry surface or mount it on the wall.
4. Keep the appliance at least 1 m away from other electronic devices, like for example radio.
5. To protect against fire, electric shock and injury to persons do not immerse cord, plug or unit in water or other liquid.
6. This appliance can be used by children aged from 8 years and above and persons with reduced physical, sensory or mental capabilities or lack of experience and knowledge if they have been given supervision or instruction concerning use of the appliance in a safe way and understand the hazards involved. Children shall not play with the appliance. Cleaning and user maintenance shall not be made by children without supervision.
7. Children of less than 3 years should be kept away unless continuously supervised. Children aged from 3 years and less than 8 years shall only switch on/off the appliance provided that it has been placed or installed in its intended normal operating position and they have been given supervision or instruction concerning use of the appliance in a safe way and understand the hazards involved. Children aged from 3 years and less than 8 years shall not plug in, regulate and clean the appliance or perform user maintenance.
8. Infants, the disabled and the elderly should not be in the direct airflow from the fan for long periods of time.
9. Do not operate any appliance with a damaged cord or plug or after the appliance malfunctions, or has been damaged in any manner.
10. If the supply cord is damaged, it must be replaced by the manufacturer's service.

11. Do not attempt to repair, disassemble or modify the appliance. There are no user-serviceable parts inside.
12. Avoid using an extension lead.
13. CAUTION: If using an extension lead please ensure you do not exceed the maximum rated running wattage/load of the extension lead.
14. Do not connect the device to the mains before its installation is complete.
15. Do not move the appliance by pulling the power cable.
16. Do not pull on the power cord or appliance to detach the plug from the power outlet.
17. Before removing the guard make sure that the device has been properly disconnected from the mains.
18. Keep the device away from any damp sources, fire, gas appliances and flammable liquids.
19. Do not hit or shake the device to prevent damage.
20. Do not insert fingers nor any objects into the fan as it may cause an electric shock or injure or damage to the fan. Do not temper with the fan in any manner it is in operation.
21. Do not cover nor obstruct the air inlet or outlet to prevent overheating.
22. This fan is not intended for use in wet or damp locations.
23. Do not place the fan in a place where it could fall into a bathtub or other water reservoirs.
24. Do not use the device with wet hands or barefoot.
25. Do not leave the appliance exposed to atmospheric agents, like for example direct sunlight.
26. Do not use the device when the guards are improperly installed.
27. Disconnect the device from the mains when not in use, before cleaning, servicing and moving. When not in use store it in a safe, dry location.
28. Keep batteries out of the reach of children.
29. Do not recharge non-rechargeable batteries.

30. Do not dismantle, open or shred batteries.
31. Do not heat batteries. Do not expose batteries to heat or fire. Avoid storage in direct sunlight.
32. Do not short-circuit batteries. Do not store batteries haphazardly in a box or drawer where they may short-circuit each other or be short-circuited by other metal objects.
33. Do not remove a battery from its original packaging until required for use.
34. Do not subject batteries to mechanical shock.
35. In the event of a battery leaking, do not allow the liquid to come in contact with the skin or eyes. If contact has been made, wash the affected area with copious amounts of water and seek medical advice.
36. Ensure that batteries are installed correctly with regard to polarity (+) and (-).
37. Batteries usage by children should be supervised. Do not allow children to replace batteries without adult supervision.
38. Seek medical advice immediately if a battery has been swallowed.
39. Keep batteries clean and dry.
40. Clean the battery contacts and also those of the equipment prior to battery installation.
41. Always select the correct size and type of battery most suitable for the intended use. Information provided with the equipment to assist correct battery selection should be retained for reference.
42. Remove batteries from equipment if it is not to be used for an extended period of time.
43. Remove exhausted batteries promptly.
44. Do not dispose of batteries in fire except under conditions of approved and controlled incineration.
45. Batteries should be disposed of in specially marked containers at designated disposal points.
46. Do not use appliance for other than intended use.
47. Do not leave the appliance on unattended.

- 48. The device is not intended for outdoor use.
- 49. This appliance is intended to be used for household use only. Any other use is considered inappropriate and dangerous.
- 50. The manufacturer does not accept liability for damage resulting from failure to follow the instruction sheet.



WARNING

KEEP BATTERIES OUT OF REACH OF CHILDREN





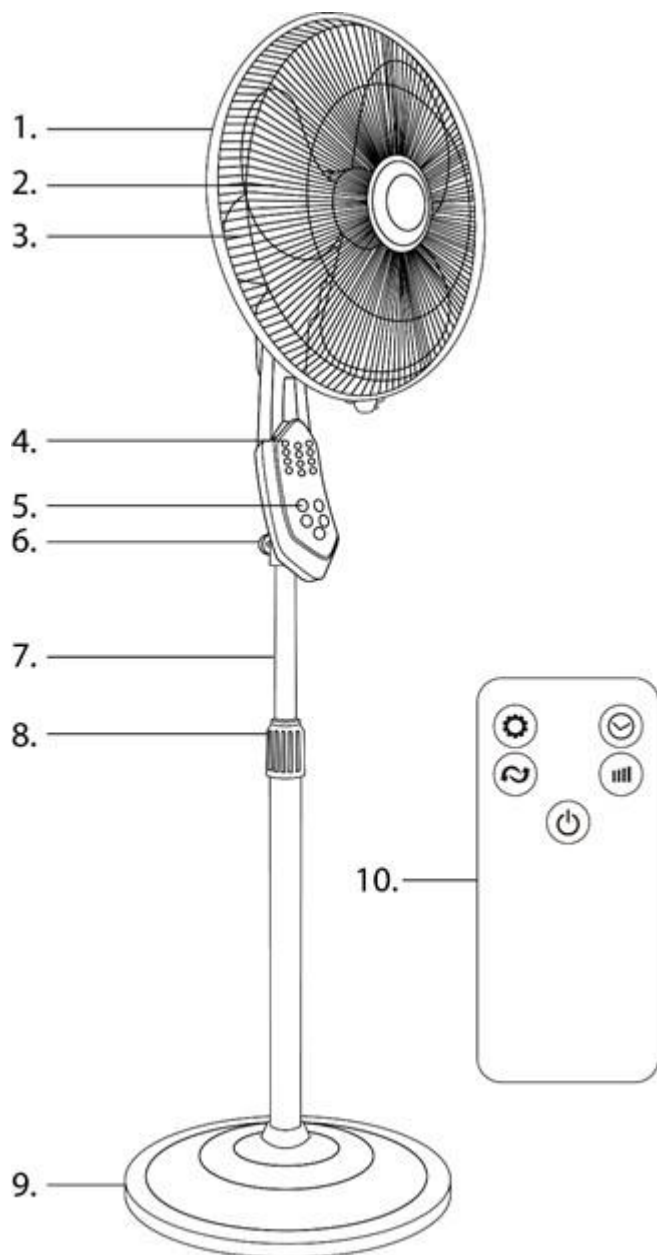





Swallowing a battery can lead to chemical burns, perforation of soft tissue, and death. Severe burns can occur within 2 hours of ingestion. Seek medical attention immediately.

KNOW YOUR FAN



1. Guard
2. Blade
3. Motor
4. Display
5. Control panel
6. Fixing screw
7. Metal tube
8. Height adjustment nut
9. Base
10. Remote control





CONTROL PANEL

Symbol	Description
	ON/OFF – Press it to turn on or off the device.
	Mode selection – Press it to choose one of three modes: normal  , natural  or automatic  .
	Power mode selection – Press it to change the power of mode. There are three power levels to choose: low  , medium  and high  .
	Timer – Press it to choose the duration of mode. There are 2, 4, 6 or 8 hours to choose.
	Oscillation functionality – Press it to turn on or off the oscillation functionality. Press it once again to accept preferable direction.





WI-FI FUNCTIONALITY:

CAUTION: Before using the modes make sure the device is plugged in and turned off.

1. Connection via wireless Wi-Fi network (EZ Mode):

Press and hold at the same time  and  buttons, until you hear a sound and see that  indicator is rapidly blinking on the display. Press at the same time  and  buttons to turn it off.

2. Connection via an access point (AP Mode):

Press and hold at the same time  and  buttons, until you hear a sound and see that  indicator is slowly blinking on the display. Press at the same time  and  buttons to turn it off.

After connecting to the fan you will see flashing  indicator on the display. That means the device can be remotely controlled with your phone.

INSTALLATION

STAND FAN

1. Take the products out of the packaging and take off the poly-bag. Insert the metal tube into the base, screw 4 screws and install the base cover down on the round base.

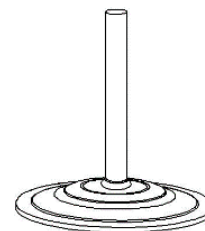

2. Put the height adjustment nut on the metal tube. Adjust the height of the fan and then block it by twisting the nut clockwise.

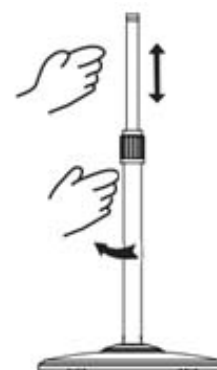

3. Insert the fan head into the metal tube and screw the fixing screw.

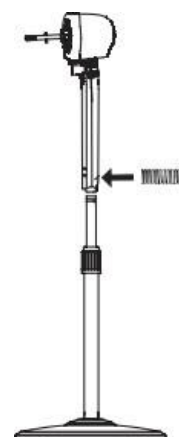

4. Install all parts of the fan head as written in „Fan head installation“.

TABLE FAN

Insert the joint (B) into the hole of the base (C) and screw the nut (D) from the bottom to fix firmly.

Insert the fan head (A) into the joint and screw the fixing screw to fix firmly. Install all parts of the fan head as written in „Fan head installation“.

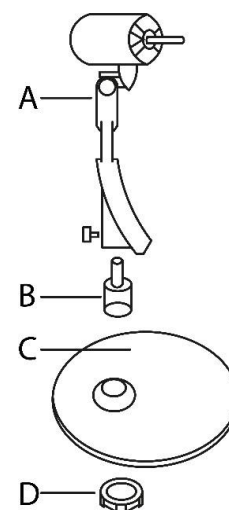

WALL FAN

Mount the handle (E) on the wall by screwing 4 screws and insert the fan head (A). Screw the fixing screw to block all.

Install all parts of the fan head as written in „Fan head installation“.

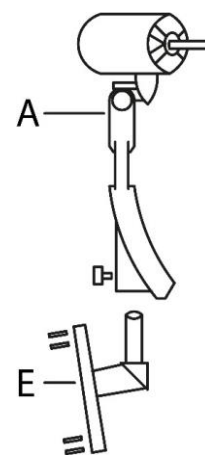

FAN HEAD INSTALLATION

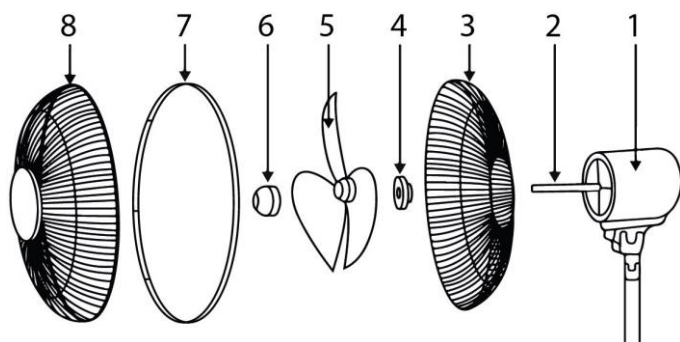

Insert all parts (3-8) in order as illustrated on the picture into the head axle (2) and fix firmly on the motor (1).

Note: Remember to lock the guard (7) with the screw to ensure safe operation of the device.

USING THE DEVICE

The fan may be operated using the remote control, control panel or mobile app.



NORMAL MODE

While using this mode wind flows steady on the basis of the chosen power level.

If you want to choose this function, press . During normal mode the indicator  is flashing on the display.



NATURAL MODE

While using this mode the fan imitates the flow of natural wind on the basis of the chosen power level.

If you want to choose this function, press . During natural mode the indicator  is flashing on the display.

AUTOMATIC MODE

While using this mode the fan adjusts the power to current temperature.

If you want to choose this function, press . During automatic mode the indicator  is flashing on the display.

TILT ADJUSTMENT

Hold the device body with one hand and push the motor to desired vertical position with the other hand.

CAUTION: The fan has to be always turned off when making this adjustment.

CLEANING AND MAINTENANCE

1. Always unplug the appliance before cleaning.
2. To clean the outer surface of the appliance, guard and blade, use a slightly soft, damp cloth. Before turning on the fan again you have to precisely dry all cleaned elements with a soft, dry cloth.
3. Do not use any cleaning or chemical products like alcohol or gasoline because they may cause damage.
4. Do not reconnect the unit until all its elements are completely dry.
5. After cleaning install all parts back in their places.
6. When the appliance is not being used for prolonged periods, ensure that it is completely unplugged from the socket and place it in a dry, clean place in original packaging for simple storage and later use.

Information requirements for comfort fans.

Information to identify the model to which the information relates to: BF02BK			
Description	Symbol	Value	Unit
Maximum fan flow rate	F	37.23	m ³ /min
Fan power input	P	41.7	W
Service value	SV	0.90	(m ³ /min)/W
Standby power consumption	P _{SB}	0.30	W
Fan sound power level	L _{WA}	53.6	dB(A)
Maximum air velocity	c	2.399	m/s
Measurement standard for service value	IEC 60879:1986 (corr.1992)		
Contact details for obtaining more information	Yoer, ul. Bernardyńska 2, 64-000 Kościan, Polska		

TECHNICAL PARAMETERS

Power	55W
Voltage / Frequency	220-240V~50/60Hz

ENVIRONMENT



This product contains recyclable materials. Do not dispose this product as unsorted municipal waste. Contact your local municipality for the nearest collection point.

WARRANTY AND REPAIR

The product warranty includes defects resulting from material or manufacturing defects. This warranty is only valid if the appliance has been used in accordance with the instructions, and provided that it has not been modified, repaired or interfered with by any unauthorized person or damaged by misuse or transportation. The warranty does not apply to defects resulting from natural wear of components nor damage of breakables such as glass and ceramic items.

This warranty does not limit the customer's basic or any other rights granted by laws regarding appliance purchase.

In the event of a warranty claim please contact the verified vendor or Yoer customer service. While submitting the claim please attach information on the nature of the malfunction and proof of purchase.

IMPORTANTE SALVAGUARDIAS

Cuando usando eléctrico accesorios, básico seguridad precauciones siempre se debe seguir, incluyendo lo siguiente:

1. Leer todo instrucciones antes usando y mantener para futuro referencia.
2. Asegúrese de que el voltaje de su toma de corriente corresponda al voltaje indicado en la etiqueta de clasificación.
3. Lugar el dispositivo en a departamento, seco superficie o montar él en el muro.
4. Mantenga el aparato al menos a 1 m de distancia de otros dispositivos electrónicos, como por ejemplo la radio.
5. Para protegerse contra incendios, descargas eléctricas y lesiones a personas, no sumerja el cable, el enchufe o la unidad en agua u otro líquido.
6. Este aparato puede ser utilizado por niños a partir de 8 años y por personas con capacidades físicas, sensoriales o mentales reducidas o con carencia. de experiencia y conocimiento si ellos tener estado dado supervisión o instrucción sobre el uso del aparato de manera segura y comprender los peligros involucrados. Los niños no deben jugar con el aparato. La limpieza y el mantenimiento del usuario no deben ser realizados por niños sin supervisión.
7. Niños de menos que 3 años debería ser conservó lejos a menos que supervisado continuamente. Niños Envejecido de 3 años y menos que 8 años deberá solo cambiar encendido apagado el aparato proporcionó eso él tiene estado metido o instalados en su posición de funcionamiento normal prevista y han sido supervisados o instrucción sobre usar de el aparato en a seguro camino y entender el peligros involucrado. Niños Envejecido de 3 años y menos que 8 años deberá no enchufar en, regular y limpio el aparato o realizar mantenimiento de usuario.

8. Los bebés, los discapacitados y los ancianos no deben estar expuestos al flujo de aire directo del ventilador durante largos periodos de tiempo.
9. Hacer no funcionar cualquier aparato con a dañado cable o enchufar o después el aparato no funciona correctamente o se ha dañado de alguna manera.
10. Si el suministrar cable es dañado, él debe ser reemplazado por el servicio del fabricante.
11. Hacer no intentar a reparar, desmontar o modificar el aparato. No hay partes reparables por el usuario adentro.
12. Evitar usando un extensión dirigir.
13. PRECAUCIÓN: Si usando un extensión dirigir por favor asegurar tú hacer no exceda el máximo clasificado correr potencia/carga de el extensión dirigir.
14. Hacer no conectar el dispositivo a el red eléctrica antes es instalación Esta completo.
15. Hacer no mover el aparato por tracción el fuerza cable.
16. No tire del cable de alimentación ni del aparato para desconectar el enchufe del tomacorriente.
17. Antes eliminando el guardia hacer seguro eso el dispositivo tiene correctamente desconectado de la red eléctrica.
18. Mantener el dispositivo lejos de cualquier húmedo fuentes, fuego, gas electrodomésticos y líquidos inflamables.
19. Hacer no golpear o agitar el dispositivo a prevenir daño.
20. Hacer no insertar dedos ni cualquier objetos en el ventilador como él puede causa una descarga eléctrica o lesiones o daños al ventilador. No se enfade con el ventilador de ninguna manera mientras esté en funcionamiento.
21. No cubra ni obstruya la entrada o salida de aire para evitar el sobrecalentamiento.
22. Este ventilador es no destinado para usar en húmedo o húmedo ubicaciones.

23. No coloque el ventilador en un lugar donde pueda caer a una bañera u otros depósitos de agua.
24. Hacer no usar el dispositivo con húmedo manos o descalzo.
25. Hacer no dejar el aparato expuesto a atmosférico agentes, como por ejemplo luz solar directa.
26. Hacer no usar el dispositivo cuando el guardias son incorrectamente instalado.
27. Desconecte el dispositivo de la red eléctrica cuando no esté en uso, antes de limpiarlo, servicio y Moviente. Cuando no en usar almacenar él en a seguro, ubicación seca.
28. Mantener baterias afuera de el alcanzar de niños.
29. Hacer no recargar no recargable baterías.
30. Hacer no desmantelar, abierto o desgarrar baterías.
31. No caliente las baterías. No exponga las baterías al calor o al fuego. Evite el almacenamiento bajo la luz solar directa.
32. No provoque cortocircuitos en las baterías. No guarde las baterías al azar en una caja o cajón donde puedan provocar cortocircuitos entre sí o sufrir cortocircuitos con otros objetos metálicos.
33. Hacer no eliminar a batería de es original embalaje hasta requerido para usar.
34. Hacer no sujeto baterias a mecánico choque.
35. En caso de que la batería tenga una fuga, no permita que el líquido entre en contacto con la piel o los ojos. Si se ha producido contacto, lavar la zona afectada. área con copioso cantidades de agua y buscar médico consejo.
36. Asegurar eso baterias son instalado correctamente con respecto a polaridad (+) y (-).
37. Se debe supervisar el uso de las baterías por parte de los niños. No permita que los niños reemplacen las baterías sin la supervisión de un adulto.
38. Buscar médico consejo inmediatamente si a batería tiene estado tragado.
39. Mantener baterias limpio y seco.

40. Limpiar los contactos de la batería y también los del equipo previo a la instalación de la batería.
41. Seleccione siempre el tamaño y tipo de batería correctos y más adecuados para el uso previsto. La información proporcionada con el equipo para ayudar en la selección correcta de la batería debe conservarse como referencia.
42. Retire las baterías del equipo si no lo va a utilizar durante un período prolongado.
43. Eliminar exhausto baterías prontamente.
44. Hacer no disponer de baterías en fuego excepto bajo condiciones de incineración aprobada y controlada.
45. Baterías debería ser dispuesto de en especialmente marcado contenedores en los puntos de eliminación designados.
46. Hacer no usar aparato para otro que destinado usar.
47. Hacer no dejar el aparato en desesperado.
48. El dispositivo es no destinado para exterior usar.
49. Este aparato es destinado a ser usado para familiar usar solo. Cualquier otro uso se considera inadecuado y peligroso.
50. El fabricante hace no aceptar responsabilidad para daño resultante del incumplimiento de la hoja de instrucciones.



ADVERTENCIA

MANTENER BATERÍAS AFUERA DE ALCANZAR DE NIÑOS





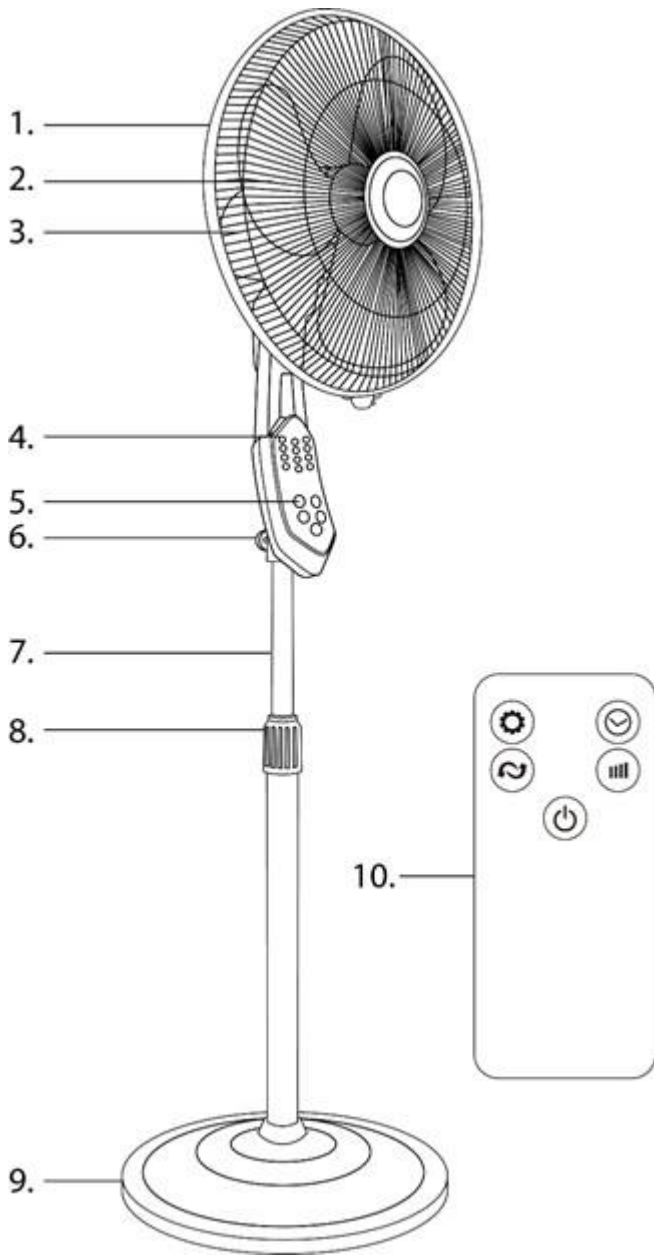





Tragar una batería puede provocar quemaduras químicas, perforación de suave tejido, y muerte. Pueden ocurrir quemaduras graves dentro de las 2 horas posteriores a la ingestión. Buscar médico atención inmediatamente.

SABER SU VENTILADOR



- 1. Guardia
- 2. Cuchilla
- 3. Motor
- 4. Mostrador
- 5. Control panel
- 6. Fijación tornillo
- 7. Metal tubo
- 8. Altura ajustamiento tuerca
- 9. Base
- 10. Remoto control





CONTROL PANEL

Símbolo	Descripción
	ENCENDIDO APAGADO – Prensa él a doblar en o apagado el dispositivo.
	Modo selección – Prensa él a elegir uno de tres modos: normal  , natural  o automático  .
	Fuerza modo selección – Prensa él a cambiar el fuerza de modo. Allá son tres Niveles de potencia a elegir: baja  , media  y alta  .
	Temporizador – Prensa él a elegir el duración de modo. Allá son 2, 4, 6 o 8 horas a elegir.
	Oscilación funcionalidad – Prensa él a doblar en o apagado el oscilación funcionalidad. Prensa una vez más aceptar la dirección preferible.



WIFI FUNCIONALIDAD:

PRECAUCIÓN: Antes usando el modos hacer seguro el dispositivo es atascado en y transformado apagado.

1. Conexión a través de inalámbrico Wifi red (EZ Modo):

Prensa y sostener en el mismo tiempo  y  botones, hasta tú escuchar un sonido y ver eso  El indicador parpadea rápidamente en la pantalla. Presione al mismo tiempo  y  botones para apagarlo.

2. Conexión a través de un acceso punto (AP Modo):

Prensa y sostener en el mismo tiempo  y  botones, hasta tú escuchar un sonido y ver eso  El indicador parpadea lentamente en la pantalla. Presione al mismo tiempo  y  botones para apagarlo.

Después conectando a el ventilador tú voluntad ver brillante  indicador en el mostrar. Eso medio el dispositivo poder ser controlado remotamente con su teléfono.

INSTALACIÓN

VENTILADOR DE PIE

1. Saque los productos del embalaje y retire la bolsa de polietileno. Insertar el metal tubo en el base, tornillo 4 tornillos y instalar el cubierta de la base hacia abajo sobre la base redonda.

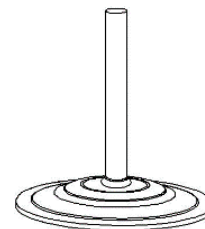

2. Pon el altura tuerca de ajuste en el metal tubo. Ajustar el altura del ventilador y luego bloquearlo girando la tuerca en el sentido de las agujas del reloj.

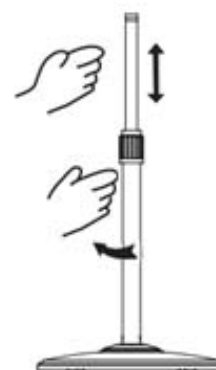

3. Insertar el ventilador cabeza en el metal tubo y tornillo el fijación tornillo.

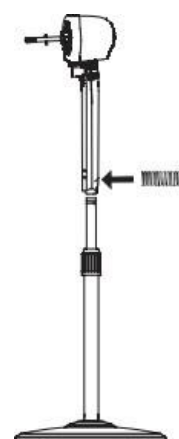

4. Instalar todo partes del ventilador cabeza como escrito en "Ventilador cabeza instalación".

MESA VENTILADOR

Insertar el articulación (B) en el agujero de el base (C) y tornillo el tuerca (D) de la parte inferior para fijar firmemente.

Insertar el cabeza de ventilador (A) en el articulación y tornillo el tornillo de fijación a arreglar firmemente. Instale todas las piezas del cabezal del ventilador como está escrito en "Instalación del cabezal del ventilador".

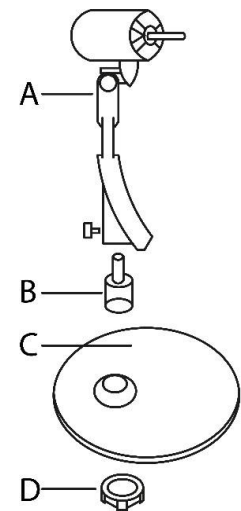

MURO VENTILADOR

Monte el mango (E) en la pared atornillando 4 tornillos e inserte el ventilador cabeza (A). Atornille el tornillo de fijación para bloquear todo. Instalar todo partes del ventilador cabeza como escrito en „ventilador cabeza instalación”.

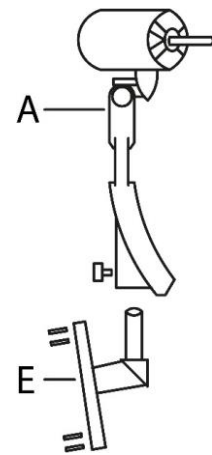

VENTILADOR CABEZA INSTALACIÓN

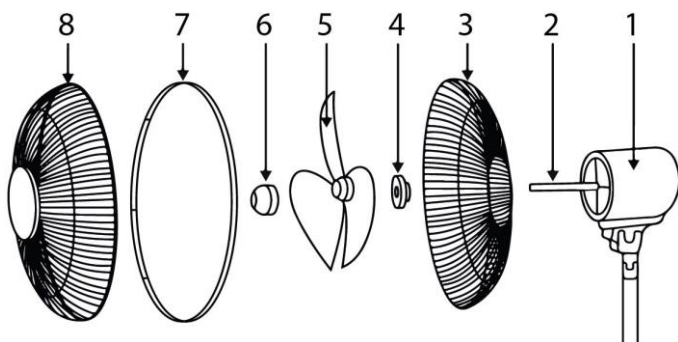

Insertar todo partes (3-8) en ordenar como ilustrado en el imagen en el cabeza eje (2) y arreglar firmemente en el motor (1).



Nota: Recordar a cerrar el guardia (7) con el tornillo a asegurar seguro operación de el dispositivo.

USANDO EL DISPOSITIVO

El admirador puede ser operado usando el remoto control, control panel o móvil aplicación.

NORMAL MODO

Mientras usando este modo viento fluye estable en el base de el elegido fuerza nivel.

Si tú desear a elegir este función, prensa . Durante normal modo el indicador  es brillante en la pantalla.



NATURAL MODO

Mientras usando este modo el admirador imita el fluir de natural viento en el base del elegido nivel de potencia.

Si tú desear a elegir este función, prensa . Durante natural modo el indicador  es brillante en la pantalla.

AUTOMÁTICO MODO

Mientras usando este modo el admirador ajusta el fuerza a actual temperatura.

Si desea elegir esta función, presione . Durante el modo automático el indicador  parpadea en la pantalla.

AJUSTE DE INCLINACIÓN

Sostener el dispositivo cuerpo con uno mano y empujar el motor a deseado vertical posición con el otro mano.

PRECAUCIÓN: El admirador tiene a ser siempre transformado apagado cuando haciendo este ajustamiento.

LIMPIEZA Y MANTENIMIENTO

1. Siempre desenchufar el aparato antes limpieza.
2. A limpio el exterior superficie de el aparato, guardia y cuchilla, usar a levemente suave, húmedo paño. Antes de volver a encender el ventilador hay que secar cuidadosamente todos los elementos limpios con un paño suave y seco.
3. Hacer no usar cualquier limpieza o químico productos como alcohol o gasolina porque ellos puede causar daño.
4. Hacer no reconectar el unidad hasta todo es elementos son completamente seco.
5. Después limpieza instalar todo partes atrás en su lugares.

Cuando el aparato es no ser usado para prolongado períodos, asegurar eso él es completamente desenchúfelo de la toma de corriente y colóquelo en un lugar seco y limpio en su embalaje original para facilitar su almacenamiento y uso posterior.

Requisitos de información para los ventiladores.

Datos que permitan identificar el modelo o modelos a que se refiere la información:			
BF02BK			
Descripción	Símbolo	Valor	Unidad
Caudal máximo del ventilador	F	37,23	m ³ /min
Potencia utilizada por el ventilador	PAG	41,7	W
Valor de servicio	SV	0,90	(m ³ /min)/W
Consumo de energía en modo de espera	P _{SB}	0,30	W
Nivel de potencia acústica del ventilador	L _{WA}	53,6	dB (A)
Velocidad máxima del aire	C	2,399	EM
Norma de medición del valor de servicio	CEI 60879:1986 (corr.1992)		
Datos de las personas de contacto para obtener más información	Yoer sp. z o.o., ul. Bernardyńska 2, 64-000 Kościan, Polska		

TÉCNICO PARÁMETROS

Fuerza	55W
Voltaje / Frecuencia	220-240V~50/60Hz

AMBIENTE



Este producto contiene reciclable materiales. Hacer no disponer este producto como residuos municipales sin clasificar. Póngase en contacto con su municipio local para conocer el punto de recogida más cercano.

GARANTÍA Y REPARAR

La garantía del producto incluye defectos resultantes de defectos de material o de fabricación. Esta garantía sólo es válida si el aparato se ha utilizado de acuerdo con las instrucciones y siempre que no haya sido modificado, reparado o interferido por ninguna persona no autorizada ni dañado por mal uso o transporte. La garantía no se aplica a defectos resultantes del desgaste natural de los componentes ni a daños de objetos frágiles como vidrio y cerámica.

Este garantía hace no limitar el clientes básico o cualquier otro derechos otorgada por leyes acerca de compra de electrodomésticos.

En caso de un reclamo de garantía, comuníquese con el proveedor verificado o con el servicio de atención al cliente de Yoer. Al enviar el reclamo, adjunte información sobre la naturaleza del mal funcionamiento y el comprobante de compra.

GARANTIES IMPORTANTES

Quand en utilisant électrique appareils électroménagers, basique sécurité précautions doivent toujours être suivis, y compris les éléments suivants:

1. Lire tous instructions avant en utilisant et garder pour avenir référence.
2. Assurez-vous que la tension de votre prise correspond à la tension indiquée sur l'étiquette signalétique.
3. Lieu le appareil sur un plat, sec surface ou monter il sur le mur.
4. Gardez l'appareil à au moins 1 m des autres appareils électroniques, comme par exemple la radio.
5. Pour vous protéger contre les incendies, les chocs électriques et les blessures corporelles, ne plongez pas le cordon, la fiche ou l'appareil dans l'eau ou tout autre liquide.
6. Cet appareil peut être utilisé par des enfants âgés de 8 ans et plus et par des personnes ayant des capacités physiques, sensorielles ou mentales réduites ou manquantes. de expérience et connaissance si ils avoir a été donné supervision ou instructions concernant l'utilisation de l'appareil en toute sécurité et comprendre les dangers encourus. Les enfants ne doivent pas jouer avec l'appareil. Le nettoyage et l'entretien par l'utilisateur ne doivent pas être effectués par des enfants sans surveillance.
7. Enfants de moins que 3 années devrait être gardé loin sauf si surveillé en permanence. Enfants vieilli depuis 3 années et moins que 8 années devoir seulement changer Allumé éteint le appareil fourni que il a a été mis ou installés dans sa position de fonctionnement normale prévue et ils ont été supervisés ou instruction concernant utiliser de le appareil dans un sûr manière et comprendre le dangers impliqués. Enfants vieilli depuis 3 années et moins que 8 années devoir pas prise dans, régler et faire le ménage le appareil ou effectuer la maintenance utilisateur.

8. Les nourrissons, les personnes handicapées et les personnes âgées ne doivent pas être exposés au flux d'air direct du ventilateur pendant de longues périodes.
9. Faire pas fonctionner n'importe lequel appareil avec un endommagé corde ou prise ou après l'appareil fonctionne mal ou a été endommagé de quelque manière que ce soit.
10. Si le fournir corde est endommagé, il doit être remplacé par le service du fabricant.
11. Faire pas tentative à réparation, démonter ou modifier le appareil. Il n'y a aucune pièce réparable par l'utilisateur à l'intérieur.
12. Éviter en utilisant un extension plomb.
13. PRUDENCE: Si en utilisant un extension plomb s'il te plaît assurer toi faire pas dépasser le maximum noté en cours d'exécution puissance/charge de le extension plomb.
14. Faire pas connecter le appareil à le secteur avant c'est installation est complet.
15. Faire pas se déplacer le appareil par tirant le pouvoir câble.
16. Ne tirez pas sur le cordon d'alimentation ou sur l'appareil pour débrancher la fiche de la prise de courant.
17. Avant suppression le garde faire bien sûr que le appareil a été correctement débranché du secteur.
18. Garder le appareil loin depuis n'importe lequel humide sources, feu, gaz appareils électroménagers et liquides inflammables.
19. Faire pas frapper ou secouer le appareil à prévenir dommage.
20. Faire pas insérer des doigts ni n'importe lequel objets dans le ventilateur comme il peut cause un choc électrique ou une blessure ou un endommagement du ventilateur. Ne manipulez pas le ventilateur de quelque manière que ce soit pendant son fonctionnement.
21. Ne couvrez pas et n'obstruez pas l'entrée ou la sortie d'air pour éviter une surchauffe.
22. Ce ventilateur est pas destiné pour utiliser dans mouillé ou humide Emplacements.

23. Ne placez pas le ventilateur dans un endroit où il pourrait tomber dans une baignoire ou d'autres réservoirs d'eau.
24. Faire pas utiliser le appareil avec mouillé mains ou pieds nus.
25. Faire pas partir le appareil exposé à atmosphérique agents, comme par exemple la lumière directe du soleil.
26. Faire pas utiliser le appareil quand le gardes sont incorrectement installée.
27. Débranchez l'appareil du secteur lorsqu'il n'est pas utilisé, avant le nettoyage, entretien et en mouvement. Quand pas dans utiliser magasin il dans un sûr, endroit sec.
28. Garder batteries dehors de le atteindre de enfants.
29. Faire pas recharger non rechargeable batteries.
30. Faire pas démanteler, ouvrir ou déchiqueter batteries.
31. Ne chauffez pas les piles. N'exposez pas les batteries à la chaleur ou au feu. Évitez le stockage en plein soleil.
32. Ne court-circuitez pas les batteries. Ne rangez pas les piles au hasard dans une boîte ou un tiroir où elles pourraient se court-circuiter entre elles ou être court-circuitées par d'autres objets métalliques.
33. Faire pas retirer un batterie depuis c'est original emballage jusqu'à requis pour utilisation.
34. Faire pas sujet batteries à mécanique choc.
35. En cas de fuite de la batterie, ne laissez pas le liquide entrer en contact avec la peau ou les yeux. En cas de contact, lavez la zone concernée. zone avec copieux les montants de eau et chercher médical conseil.
36. Assurer que batteries sont installée correctement avec égard à polarité (+) et (-).
37. L'utilisation des piles par les enfants doit être surveillée. Ne laissez pas les enfants remplacer les piles sans la surveillance d'un adulte.
38. Chercher médical conseil immédiatement si un batterie a a été avalé.
39. Garder batteries faire le ménage et sec.

40. Nettoyez les contacts de la batterie ainsi que ceux de l'équipement avant l'installation de la batterie.
41. Sélectionnez toujours la taille et le type de batterie adaptés à l'utilisation prévue. Les informations fournies avec l'équipement pour aider à la sélection correcte de la batterie doivent être conservées à titre de référence.
42. Retirez les piles de l'équipement s'il n'est pas utilisé pendant une période prolongée.
43. Retirer épuisé batteries promptement.
44. Faire pas disposer de batteries dans feu sauf sous conditions d'incinération agréée et contrôlée.
45. Batteries devrait être disposé de dans spécialement marqué conteneurs dans des points d'élimination désignés.
46. Faire pas utiliser appareil pour autre que destiné utiliser.
47. Faire pas partir le appareil sur sans surveillance.
48. Le appareil est pas destiné pour Extérieur utiliser.
49. Ce appareil est destiné à être utilisé pour ménage utiliser seulement. Toute autre utilisation est considérée comme inappropriée et dangereuse.
50. Le fabricant fait pas accepter responsabilité pour dommage résultant du non-respect de la notice d'instructions.



AVERTISSEMENT







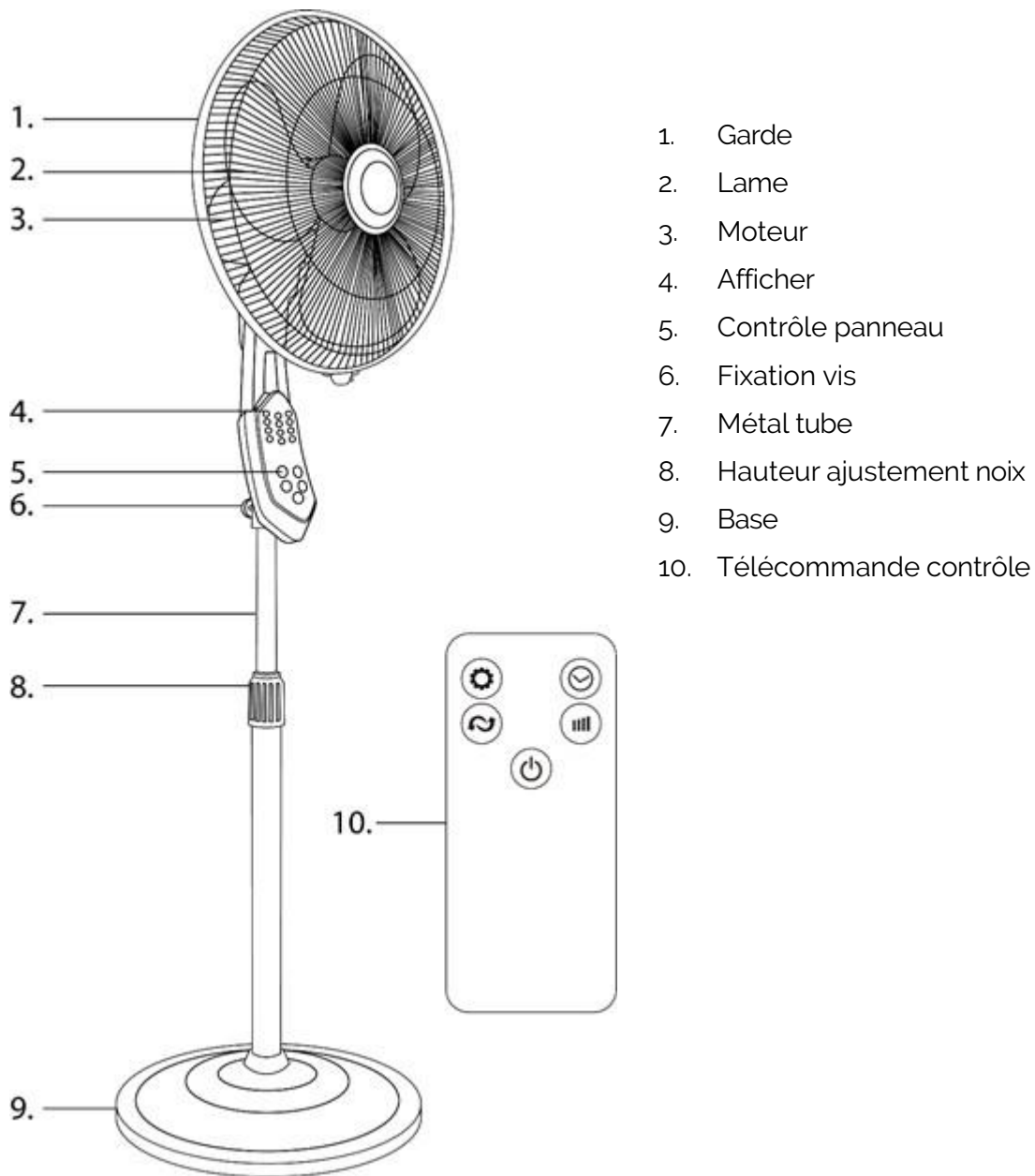



GARDER BATTERIES DEHORS DE ATTEINDRE DES ENFANTS

Avaler une batterie peut entraîner des brûlures chimiques, perforation de doux tissu, et la mort. Des brûlures graves peuvent survenir dans les 2 heures suivant l'ingestion. Chercher médical attention immédiatement.

SAVOIR TON VENTILATEUR







CONTRÔLE PANNEAU

Symbole	Description
	ALLUMÉ ÉTEINT – Presse il à tourner sur ou désactivé le appareil.
	Mode sélection – Presse il à choisir un de trois modes: normal  , naturel  ou automatique  .
	Pouvoir mode sélection – Presse il à changement le pouvoir de mode. Là sont trois niveaux de puissance au choix: faible  , moyen  et haut  .
	Minuteur – Presse il à choisir le durée de mode. Là sont 2, 4, 6 ou 8 heures à choisir.
	Oscillation Fonctionnalité – Presse il à tourner sur ou désactivé le oscillation Fonctionnalité. Presse une fois de plus d'accepter une direction préférable.





WIFI FONCTIONNALITÉ:

PRUDENCE: Avant en utilisant le Modes faire bien sûr le appareil est branché dans et tourné désactivé.

1. Connexion via sans fil Wifi réseau (EZ Mode):

Presse et prise à le même temps  et  boutons, jusqu'à toi entendre un son et voir que 
L'indicateur clignote rapidement sur l'écran. Appuyez en même temps  et  boutons pour l'éteindre.

2. Connexion via un accéder indiquer (AP Mode):

Presse et prise à le même temps  et  boutons, jusqu'à toi entendre un son et voir que 
L'indicateur clignote lentement sur l'écran. Appuyez en même temps  et  boutons pour l'éteindre.

Après de liaison à le ventilateur toi volonté voir clignotant  indicateur sur le afficher. Que moyens le appareil peut être contrôlé à distance avec votre téléphone.

INSTALLATION

VENTILATEUR SUR PIED

1. Sortez les produits de l'emballage et retirez le poly-bag. Insérer le métal tube dans le base, vis 4 des vis et installer le couvercle de base vers le bas sur la base ronde.

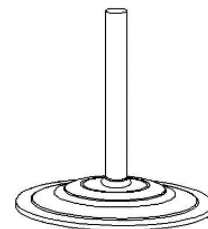

2. Mettez le hauteur écrou de réglage sur le métal tube. Ajuster le hauteur du ventilateur puis bloquez-le en tournant l'écrou dans le sens des aiguilles d'une montre.

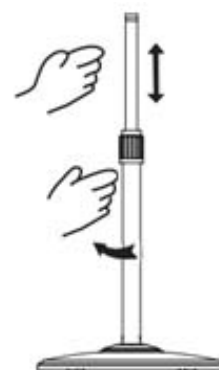

3. Insérer le ventilateur tête dans le métal tube et vis le fixation vis.

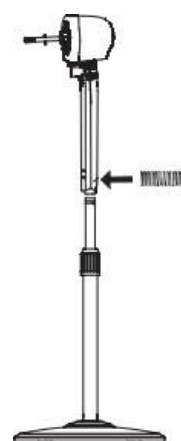

4. Installer tous les pièces de la ventilateur tête comme écrit dans «Installation de la tête de ventilateur».

TABLEAU VENTILATEUR

Insérer l'articulation (B) dans le trou de la base (C) et visser la noix (D) depuis le bas pour le fixer fermement.

Insérer la tête de ventilateur (A) dans l'articulation et visser la Vis de fixation à réparer fermement. Installez toutes les pièces de la tête de ventilateur comme indiqué dans «Installation de la tête de ventilateur».

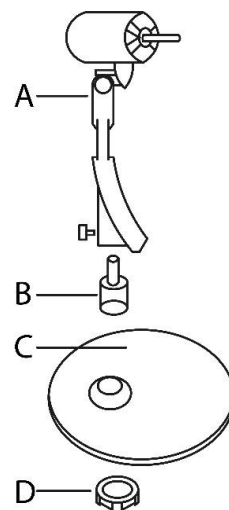

MUR VENTILATEUR

Montez la poignée (E) au mur en vissant 4 vis et insérez le ventilateur tête (A). Vissez la vis de fixation pour bloquer le tout.

Installer toutes les pièces de la tête de ventilateur comme écrit dans «Installation de la tête de ventilateur».

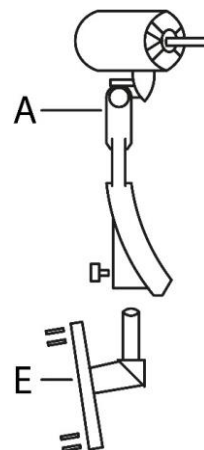

VENTILATEUR TÊTE INSTALLATION

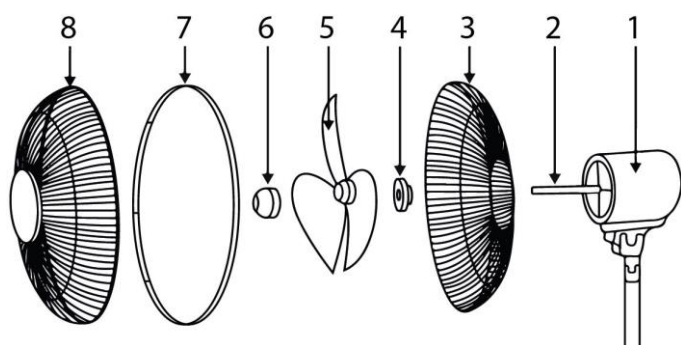

Insérer toutes les pièces (3-8) dans le moteur comme illustré sur l'image dans le moteur (1) et réparer fermement sur le moteur (1).

Note: Souviens-toi à verrouiller le garde (7) avec la vis à assurer sûre opération de l'appareil.

EN UTILISANT LE APPAREIL

Le ventilateur peut être exploité en utilisant le télécommande contrôle, contrôle panneau ou mobile application.

NORMALE MODE

Alors que en utilisant ce mode vent les flux constant sur le base de le choisi pouvoir niveau.

Si toi vouloir à choisir ce fonction, presse . Pendant normale mode le indicateur  est clignotant sur l'affichage.



NATUREL MODE

Alors que en utilisant ce mode le ventilateur imite le couler de naturel vent sur le base de la choisi niveau d'énergie.

Si toi vouloir à choisir ce fonction, presse . Pendant naturel mode le indicateur  est clignotant sur l'affichage.

AUTOMATIQUE MODE

Alors que en utilisant ce mode le ventilateur ajuste le pouvoir à actuel température.

Si vous souhaitez choisir cette fonction, appuyez sur . En mode automatique, l'indicateur  clignote sur l'écran.

RÉGLAGE DE L'INCLINAISON

Prise le appareil corps avec un main et pousser le moteur à voulu verticale position avec le autre main.

PRUDENCE: Le ventilateur a à être toujours tourné désactivé quand fabrication ce ajustement.

NETTOYAGE ET ENTRETIEN

1. Toujours débrancher le appareil avant nettoyage.
2. À faire le ménage le extérieur surface de le appareil, garde et lame, utiliser un légèrement doux, humide tissu. Avant de rallumer le ventilateur, vous devez sécher avec précision tous les éléments nettoyés avec un chiffon doux et sec.
3. Faire pas utiliser n'importe lequel nettoyage ou chimique des produits comme alcool ou de l'essence parce que ils peut a fait des dégats.
4. Faire pas reconnecter le unité jusqu'à tous c'est éléments sont complètement sec.
5. Après nettoyage installer tous les pièces dos dans leur lieux.

Quand le appareil est ne pas être utilisé pour prolongé périodes, assurer que il est complètement débranché de la prise et placez-le dans un endroit sec et propre dans son emballage d'origine pour un stockage simple et une utilisation ultérieure.

Exigences en matière d'informations relatives aux ventilateurs de confort.

Informations d'identification du ou des modèles:			
BF02BK			
Description	Symbole	Valeur	Unité
Débit d'air maximal	F	37,23	m ³ /min
Puissance absorbée	P.	41,7	W
Valeur de service	SV	0,90	(m ³ /min)/W
Consommation d'électricité en mode «veille»	PSB	0,30	W
Niveau de puissance acoustique	L _{WA}	53,6	dB (A)
Vitesse maximale de l'air	c	2,399	MS
Norme de mesure de la valeur de service	CEI 60879:1986 (corr.1992)		
Coordonnées de contact pour tout complément d'information	Yoer sp. z o.o., ul. Bernardyńska 2, 64-000 Kościan, Polska		

TECHNIQUE PARAMÈTRES

Pouvoir	55W
Tension / Fréquence	220-240V~50/60Hz

ENVIRONNEMENT



Ce produit contient recyclable matériaux. Faire pas disposer ce produit comme déchets municipaux non triés. Contactez votre municipalité pour connaître le point de collecte le plus proche.

GARANTIE ET RÉPARATION

La garantie du produit inclut les défauts résultant de défauts de matière ou de fabrication. Cette garantie n'est valable que si l'appareil a été utilisé conformément aux instructions et à condition qu'il n'ait pas été modifié, réparé ou interféré par une personne non autorisée ou endommagé par une mauvaise utilisation ou un transport. La garantie ne s'applique pas aux défauts résultant de l'usure naturelle des composants ni aux dommages aux objets cassables tels que les articles en verre et en céramique.

Ce garantie fait pas de limite le clients basique ou n'importe quel autre droits accordé par lois concernant achat d'électroménager.

En cas de réclamation au titre de la garantie, veuillez contacter le fournisseur vérifié ou le service client Yoer. Lors de la soumission de la réclamation, veuillez joindre des informations sur la nature du dysfonctionnement et une preuve d'achat.

VAŽNO ZAŠTITE

Kada korištenjem električni uređaji, Osnovni, temeljni sigurnost mjere predostrožnosti treba uvijek slijediti, uključujući sljedeće:

1. Čitati svi upute prije korištenjem i zadržati za budućnost referenca.
2. Provjerite odgovara li vaš izlazni napon naponu navedenom na nazivnoj naljepnici.
3. Mjesto the uređaj na a ravan, suha površinski ili montirati to na the zid.
4. Držite uređaj najmanje 1 m udaljen od drugih elektroničkih uređaja, poput na primjer radija.
5. Za zaštitu od požara, strujnog udara i ozljeda osoba ne uranjajte kabel, utikač ili jedinicu u vodu ili drugu tekućinu.
6. Ovaj uređaj mogu koristiti djeca starija od 8 godina i osobe sa smanjenim fizičkim, osjetilnim ili mentalnim sposobnostima ili nedostatkom od iskustvo i znanje ako oni imati bio dano nadzor ili upute u vezi s korištenjem uređaja na siguran način i razumjeti uključene opasnosti. Djeca se ne smiju igrati s uređajem. Čišćenje i korisničko održavanje ne smiju obavljati djeca bez nadzora.
7. djeca od manje od 3 godine trebao bi biti zadržao daleko osim ako kontinuirano nadgledan. djeca ostario iz 3 godine i manje od 8 godine treba samo prekidač Uključeno, Isključeno the uređaj pod uvjetom da to ima bio postavljeni ili postavljeni u predviđeni normalni radni položaj i dat im je nadzor ili uputa o koristiti od the uređaj u a sef način i razumjeti the opasnosti uključeni. djeca ostario iz 3 godine i manje od 8 godine treba ne utikač u, regulirati i čist the uređaj ili obavljati korisničko održavanje.
8. Dojenčad, osobe s invaliditetom i starije osobe ne bi trebale biti u izravnom protoku zraka iz ventilatora dulje vrijeme.
9. Čini ne operirati bilo koji uređaj s a oštećena kabel ili utikač ili nakon uređaj ne radi ispravno ili je na bilo koji način oštećen.
10. Ako the Opskrba kabel je oštećeno, to mora biti zamijenio po servis proizvođača.

11. Čini ne pokušaj do popravak, rastaviti ili modificirati the uređaj. Unutra nema dijelova koje može servisirati korisnik.
12. Izbjegavajte korištenjem an proširenje voditi.
13. OPREZ: Ako korištenjem an proširenje voditi Molim osigurati vas čini ne premašiti the maksimum Ocijenjen trčanje snaga/opterećenje od the proširenje voditi.
14. Čini ne Spojiti the uređaj do the glavni prije njegov montaža je potpuna.
15. Čini ne potez the uređaj po povlačeći se the vlast kabel.
16. Nemojte povlačiti kabel za napajanje ili uređaj kako biste izvukli utikač iz utičnice.
17. Prije uklanjanje the straža napraviti Naravno da the uređaj ima pravilno isključen iz električne mreže.
18. Zadržati the uređaj daleko iz bilo koji vlažna izvori, vatra, plin uređaji i zapaljive tekućine.
19. Čini ne pogoditi ili tresti the uređaj do spriječiti šteta.
20. Čini ne umetnuti prstima ni bilo koji objekti u the ventilator kao to svibanj uzrok strujni udar ili ozljeda ili oštećenje ventilatora. Nemojte temperirati ventilator na bilo koji način dok on radi.
21. Nemojte prekrivati niti blokirati ulaz ili izlaz zraka kako biste spriječili pregrijavanje.
22. Ovaj ventilator je ne namijenjeni za koristiti u mokri ili vlažna lokacije.
23. Nemojte postavljati ventilator na mjesto gdje bi mogao pasti u kadu ili druge spremnike vode.
24. Čini ne koristiti the uređaj s mokri ruke ili bos.
25. Čini ne napustiti the uređaj izloženi do atmosferski agenti, Kao na primjer izravna sunčeva svjetlost.
26. Čini ne koristiti the uređaj kada the stražari su nepravilno instaliran.
27. Isključite uređaj iz električne mreže kada se ne koristi, prije čišćenja, servisiranje i kreće se. Kada ne u koristiti trgovina to u a sef, suho mjesto.
28. Zadržati baterije van od the dohvatiti od djece.
29. Čini ne napuniti koji se ne može puniti baterije.

30. Čini ne rastavljati, otvoren ili usitniti baterije.
31. Nemojte zagrijavati baterije. Ne izlažite baterije toplini ili vatri. Izbjegavajte skladištenje na izravnoj sunčevoj svjetlosti.
32. Nemojte kratko spajati baterije. Nemojte nasumično skladištiti baterije u kutiji ili ladici gdje bi mogle izazvati kratki spoj jedna s drugom ili ih mogu izazvati drugi metalni predmeti.
33. Čini ne ukloniti a baterija iz njegov izvornik ambalaža do potreban za upotrebu.
34. Čini ne subjekt baterije do mehanički šok.
35. U slučaju curenja baterije, nemojte dopustiti da tekućina dođe u dodir s kožom ili očima. Ako je došlo do kontakta, operite zahvaćeno područje s obilan iznose od voda i tražiti medicinski savjet.
36. Osigurati da baterije su instaliran ispravno s obzir do polaritet (+) i (-).
37. Korištenje baterija od strane djece treba biti pod nadzorom. Ne dopustite djeci da mijenjaju baterije bez nadzora odrasle osobe.
38. Tražiti medicinski savjet odmah ako a baterija ima bio progutao.
39. Zadržati baterije čist i suha.
40. Očistite kontakte baterije, kao i one na opremi prije postavljanja baterije.
41. Uvijek odaberite ispravnu veličinu i vrstu baterije koja je najprikladnija za namjeravanu upotrebu. Informacije dostavljene s opremom koje pomažu u ispravnom odabiru baterije treba zadržati za referencu.
42. Izvadite baterije iz opreme ako je nećete koristiti dulje vrijeme.
43. Ukloniti iscrpljen baterije odmah.
44. Čini ne raspolagati od baterije u vatra osim pod, ispod Uvjeti odobrenog i kontroliranog spaljivanja.
45. Baterije trebao bi biti raspolagao od u posebno označeno spremnici na određenim mjestima za odlaganje.
46. Čini ne koristiti uređaj za drugo od namijenjeni koristiti.
47. Čini ne napustiti the uređaj na bez nadzora.

48. The uređaj je ne namijenjeni za vanjski koristiti.
49. Ovaj uređaj je namijenjeni do biti koristi se za domaćinstvo koristiti samo. Svaka druga uporaba smatra se neprikladnom i opasnom.
50. The proizvođač radi ne prihvatiti odgovornost za šteta kao rezultat nepoštivanja uputa.



UPOZORENJE

ZADRŽATI BATERIJE VAN OD DOHVATITI DJECE





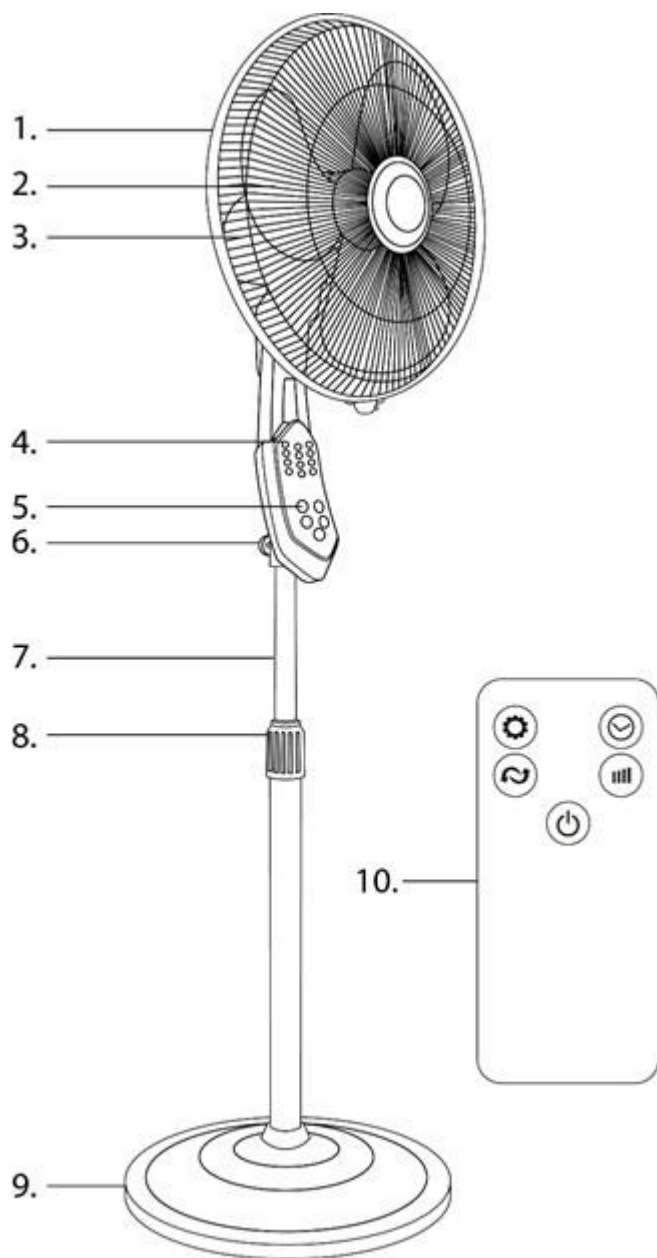





Gutanje baterije može dovesti do kemijskih opekline, perforacija od mekan tkivo, i smrt. Teške opeklina mogu nastati unutar 2 sata od gutanja. Tražiti medicinski pažnja odmah.

ZNATI TVOJ VENTILATOR



1. Straža
2. Oštrica
3. Motor
4. Prikaz
5. Kontrolirani ploča
6. Popravljanje vijak
7. Metal cijev
8. Visina podešavanje orah
9. Baza
10. Daljinski kontrolirati





KONTROLIRATI PLOČA

Simbol	Opis
	UKLJUČENO, ISKLJUČENO – Pritisnite to do skretanje na ili isključeno the uređaj.
	Način rada izbor – Pritisnite to do izabrati jedan od tri načini: normalni  , prirodni  ili automatski  .
	Vlast način rada izbor – Pritisnite to do promijeniti the vlast od način rada. Tamo su tri razine snage za odabir: niska  , srednja  i visoko  .
	Odbrojavanje vremena – Pritisnite to do izabrati the trajanje od način rada. Tamo su 2, 4, 6 ili 8 sati do izabrati.
	Oscilacija funkcionalnost – Pritisnite to do skretanje na ili isključeno the oscilacija funkcionalnost. Pritisnite ponovno prihvatiti željeni smjer.



WI-FI FUNKCIONALNOST:

OPREZ: Prije korištenjem the modovi napraviti Naravno the uređaj je priključeno u i okrenuo isključeno.

1. Veza preko bežični Wi-Fi mreža (EZ Način rada):

Pritisnite i držati na the isti vrijeme  i  gumbi, do vas čuti a zvuk i vidjeti da  indikator brzo treperi na zaslonu. Pritisnite istovremeno  i  tipke za isključivanje.

2. Veza preko an pristup točka (AP Način rada):

Pritisnite i držati na the isti vrijeme  i  gumbi, do vas čuti a zvuk i vidjeti da  indikator polako treperi na zaslonu. Pritisnite istovremeno  i  tipke za isključivanje.

Nakon povezivanje do the ventilator vas htjeti vidjeti bljeskajući  indikator na the prikaz. Da sredstva the uređaj limenka daljinski upravljati svojim telefonom.

MONTAŽA**STALNI VENTILATOR**

1. Izvadite proizvode iz ambalaže i skinite poli-vrećicu. Umetnuti the metal cijev u the baza, vijak 4 vijci i instalirati the poklopac baze dolje na okruglo postolje.

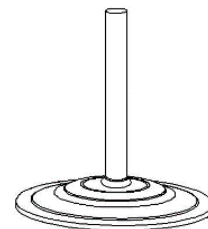

2. Stavi visina uključena matica za podešavanje the metal cijev. prilagoditi the visina ventilatora, a zatim ga blokirajte okretanjem matice u smjeru kazaljke na satu.

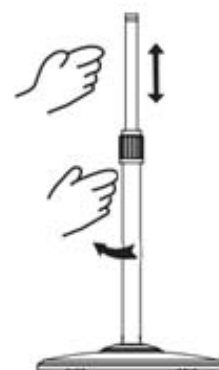

3. Umetnuti the ventilator glava u the metal cijev i vijak the fiksiranje vijak.

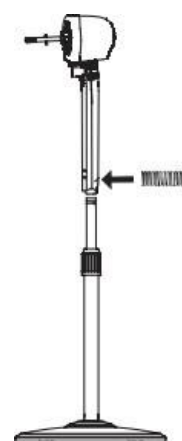

4. Instalirati svi dijelovi od ventilator glava kao napisano u „Ventilator glava montaža”.

STOL VENTILATOR

Umetnuti the spojnica (B) u the rupa od the baza (C) i vijak the orah (D) iz dno čvrsto popraviti.

Umetnuti the glava ventilatora (A) u the spojnica i vijak the pričvrzni vijak do popraviti čvrsto. Postavite sve dijelove glave ventilatora kako je napisano u „Instalacija glave ventilatora”.

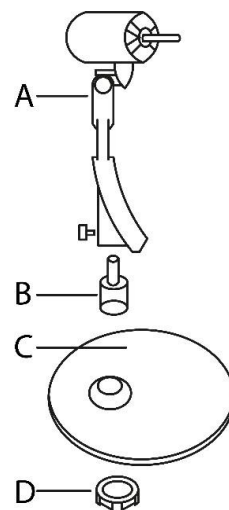
**ZID VENTILATOR**

Pričvrstite ručku (E) na zid tako što ćete zavrnuti 4 vijka i umetnite ventilator glava (A). Zavrnite pričvrzni vijak kako biste sve blokirali.

Instalirati svi dijelovi od ventilator glava kao napisano u „Ventilator glava montaža”.

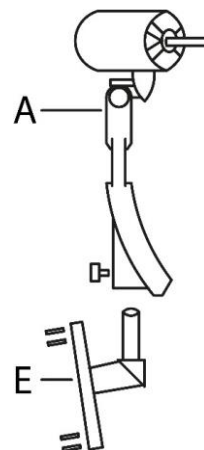
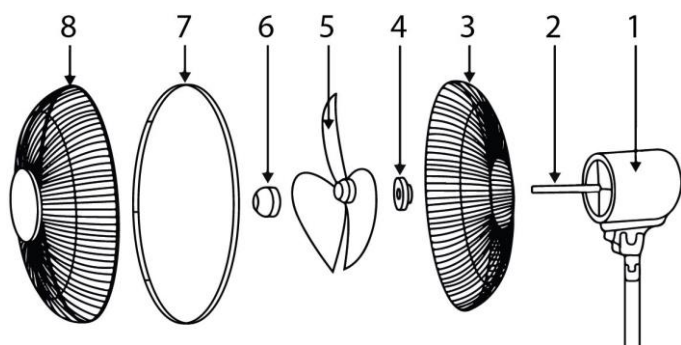
**VENTILATOR GLAVA MONTAŽA**

Umetni sve dijelovi (3-8) u naručiti kao ilustrirano na the slika u the glava osovina (2) i popraviti čvrsto na motoru (1).

Bilješka: Zapamtiti do zaključati the straža (7) s the vijak do osigurati sef operacija od the uređaj.

UPOTREBA THE UREĐAJ

The ventilator svibanj biti operiran korištenjem the daljinski kontrolirati, kontrolirati ploča ili mobilni aplikacija.

NORMALAN NAČIN RADA

Dok korištenjem ovaj način rada vjetar teče postojan na the osnova od the izabrani vlast razini.

Ako vas željeti do izabrati ovaj funkcija, pritisnite . Tijekom normalan način rada the indikator  je bljeskajući na zaslone.

PRIRODNO NAČIN RADA

Dok korištenjem ovaj način rada the ventilator oponaša the teći od prirodni vjetar na the osnova od izabrani razina snage.

Ako vas željeti do izabrati ovaj funkcija, pritisnite . Tijekom prirodni način rada the indikator  je bljeskajući na zaslone.

AUTOMATSKI NAČIN RADA

Dok korištenjem ovaj način rada the ventilator prilagođava se the vlast do Trenutno temperatura.

Ako želite odabrati ovu funkciju, pritisnite . Tijekom automatskog načina rada indikator  treperi na displeju.

PODEŠAVANJE NAGIBA

Stani the uređaj tijelo s jedan ruka i gurnuti the motor do željeni okomita položaj s the drugo ruka.

OPREZ: The ventilator ima do biti stalno okrenuo isključeno kada izrada ovaj podešavanje.

ČIŠĆENJE I ODRŽAVANJE

1. Stalno isključiti iz struje the uređaj prije čišćenje.
2. Do čist the vanjski površinski od the uređaj, straža i oštrica, koristiti a malo mekan, vlažna tkanina. Prije ponovnog uključivanja ventilatora morate pažljivo osušiti sve očišćene elemente mekom, suhom krpom.
3. Čini ne koristiti bilo koji čišćenje ili kemijski proizvoda Kao alkohol ili benzin jer oni svibanj uzrokovati štetu.
4. Čini ne ponovno spojiti the jedinica do svi njegov elementi su potpuno suha.
5. Nakon čišćenje instalirati svi dijelovi leđa u njihov mjesta.

Kada the uređaj je ne biti koristi se za produženo mjesečnice, osigurati da to je potpuno isključite iz utičnice i stavite ga na suho, čisto mjesto u originalnom pakiranju za jednostavno skladištenje i kasniju upotrebu.

Zahtjevi za informacije o ventilatorima.

Informacije za određivanje modela na koje se one odnose:			
BF02BK			
Opis	Simbol	Vrijednost	Jedinica
Maksimalna stopa protoka	F	37,23	m ³ /min
Ulazna snaga ventilatora	P	41,7	W
Servisna vrijednost	SV	0,90	(m ³ /min)/W
Potrošnja električne energije u stanju mirovanja	P _{SB}	0,30	W
Razina buke ventilatora	L _{WA}	53,6	dB (A)
Maksimalna brzina zraka	c	2,399	m/s
Norma mjerenja servisne vrijednosti	IEC 60879:1986 (ispr. 1992.)		
Detalji o kontaktu za dobivanje više informacija	Yoer sp. z o.o., ul. Bernardyńska 2, 64-000 Kościan, Polska		

TEHNIČKI PARAMETRI

Vlast	55W
napon / Učestalost	220-240V~50/60Hz

OKOLIŠ

Ovaj proizvod sadrži reciklirani materijala. Čini ne raspolagati ovaj proizvod kao nerazvrstani komunalni otpad. Obratite se lokalnoj općini za najbliže sabirno mjesto.

JAMSTVO I POPRAVAK

Jamstvo proizvoda uključuje nedostatke koji proizlaze iz nedostataka u materijalu ili proizvodnji. Ovo jamstvo vrijedi samo ako je uređaj korišten u skladu s uputama i pod uvjetom da nije modificiran, popravlján ili da u njega nije utjecala neovlaštena osoba ili da nije oštećen neovlaštenom uporabom ili transportom. Jamstvo se ne odnosi na nedostatke koji su rezultat prirodnog trošenja komponenti ili oštećenja lomljivih predmeta kao što su stakleni i keramički predmeti.

Ovaj jamstvo radi ne ograničiti the kupca Osnovni, temeljni ili bilo koji drugo prava odobreno po zakoni u vezi kupnja aparata.

U slučaju jamstvenog zahtjeva obratite se provjerenom dobavljaču ili Yoer korisničkoj službi. Prilikom podnošenja reklamacije priložite podatke o vrsti kvara i dokaz o kupnji.

FONTOS BIZTONSÁGI ELŐÍRÁSOK

Amikor segítségével elektromos készülékek, alapvető biztonság óvintézkedések mindig követni kell, beleértve a következőket:

1. Olvas minden utasítás előtt segítségével és tart számára jövő referencia.
2. Győződjön meg arról, hogy a kimeneti feszültség megegyezik a névleges címkén feltüntetett feszültséggel.
3. Hely a eszköz tovább a lakás, száraz felület vagy hegy azt tovább a fal.
4. Tartsa a készüléket legalább 1 m távolságra más elektronikus eszközöktől, például rádiótól.
5. A tűz, áramütés és személyi sérülések elkerülése érdekében ne merítse vízbe vagy más folyadékba a vezetékét, a csatlakozódugót vagy az egységet.
6. Ezt a készüléket 8 évesnél idősebb gyermekek, valamint csökkent fizikai, érzékszervi vagy szellemi képességű vagy hiányos személyek használhatják. nek,-nek tapasztalat és tudás ha ők van volt adott felügyeletet vagy a készülék biztonságos használatára vonatkozó utasításokat, és megértse az ezzel járó veszélyeket. Gyermekek nem játszhatnak a készülékkel. A tisztítást és a felhasználói karbantartást gyermekek nem végezhetik felügyelet nélkül.
7. Gyermekek nek,-nek Kevésbé mint 3 évek kellene lenni tartotta el hacsak folyamatosan felügyelve. Gyermekek idős tól től 3 évek és Kevésbé mint 8 évek kell csak kapcsoló be ki a készülék biztosítani hogy azt van volt helyezett vagy rendeltetésszerű normál működési helyzetébe kell beszerezni, és felügyelet alatt álltak vagy utasítás vonatkozó használat nek,-nek a készülék ban ben a biztonságos módon és megért a veszélyek magában foglal. Gyermekek idős tól től 3 évek és kevesebb mint 8 évek kell nem dugó ban ben, szabályoz és tiszta a készülék vagy végezzen felhasználói karbantartást.

8. Csecsemők, fogyatékkal élők és idősek ne tartózkodjanak hosszú ideig a lélegeztetőgép közvetlen légáramlásában.
9. Tedd nem működtet Bármi készülék val vel a sérült zsinór vagy dugó vagy után a készülék hibásan működik, vagy bármilyen módon megsérült.
10. Ha a kábel zsinór van sérült, azt kell lenni lecserélték által a gyártó szervize.
11. Tedd nem kísérlet nek nek javítás, szétszedni vagy módosít a készülék. A belsejében nincsenek felhasználó által javítható alkatrészek.
12. Elkerül segítségével an kiterjesztés vezet.
13. VIGYÁZAT: Ha segítségével an kiterjesztés vezet kérem biztosítsa te csináld nem haladhatja meg a a maximális névleges futás watt/terhelés nek,-nek a kiterjesztés vezet.
14. Tedd nem csatlakozni a eszköz nek nek a hálózati előtt annak telepítés teljes.
15. Tedd nem mozog a készülék által húzás a erő kábel.
16. Ne a tápkábelnél vagy a készüléknél fogva húzza ki a csatlakozódugót a konnektorból.
17. Előtt eltávolítása a őr készítsenek biztos hogy a eszköz van megfelelően le lett választva a hálózatról.
18. Tart a eszköz el tól től Bármi nyirkos források, Tűz, gáz készülékek és gyúlékony folyadékok.
19. Tedd nem találat vagy ráz a eszköz nek nek megakadályozni kár.
20. Tedd nem betét ujjait sem Bármi tárgyakat -ba a ventilátor mint azt lehet ok áramütés vagy a lélegeztetőgép sérülése vagy károsodása. Ne temperálja a lélegeztetőgépet semmilyen módon, ahogyan működik.
21. elkerülése érdekében ne takarja le és ne takarja el a levegő be- és kimenetét.
22. Ez ventilátor van nem szándékolt számára használat ban ben nedves vagy nyirkos helyszíneken.

23. Ne helyezze a ventilátort olyan helyre, ahol kádba vagy más víztartályba eshet.
24. Tedd nem használat a eszköz val vel nedves kezek vagy mezítláb.
25. Tedd nem elhagy a készülék kitett nak nek légköri ügynökök, mint például közvetlen napfény.
26. Tedd nem használat a eszköz amikor a gárdisták vannak helytelenül telepítve.
27. Húzza ki a készüléket a hálózatból, ha nem használja, tisztítás előtt, szervizelése és mozgó. Amikor nem ban ben használat bolt azt ban ben a biztonságos, száraz helyen.
28. Tart akkumulátorok ki nak,-nek a elérheti nak,-nek gyermekek.
29. Tedd nem újratölteni nem tölthető akkumulátorok.
30. Tedd nem szétszerelni, nyisd ki vagy foszlány akkumulátorok.
31. Ne melegítse fel az elemeket. Ne tegye ki az elemeket hőnek vagy tűznek. Kerülje a közvetlen napfényben való tárolást.
32. Ne zárja rövidre az elemeket. Ne tárolja véletlenszerűen az elemeket olyan dobozban vagy fiókban, ahol rövidre zárhatják egymást, vagy más fémtárgyak rövidre zárhatják őket.
33. Tedd nem távolítsa el a akkumulátortól annak eredeti csomagolás amíg kívánt használatra.
34. Tedd nem tárgy akkumulátorok nak nek mechanikai sokk.
35. Az akkumulátor szivárgása esetén ne engedje, hogy a folyadék a bőrrel vagy a szemmel érintkezzen. Ha érintkezés történt, mossa le az érintett terület val vel bőséges összegeket nak,-nek víz és keresni orvosi tanács.
36. Biztosítsa hogy akkumulátorok vannak telepítve helyesen val vel tekintettel nak nek polaritás (+) és (-).
37. A gyermekek akkumulátorhasználatát felügyelni kell. Ne engedje, hogy gyermekek felnőtt felügyelete nélkül cseréljék ki az elemeket.
38. Keress orvosi tanács azonnal ha a akkumulátor van volt lenyelt.
39. Tart akkumulátorok tiszta és száraz.

40. Az akkumulátor behelyezése előtt tisztítsa meg az akkumulátor érintkezőit és a berendezés érintkezőit is.
41. Mindig válassza ki a megfelelő méretű és típusú akkumulátort, amely a legmegfelelőbb a tervezett felhasználásnak. A berendezéssel kapott, az akkumulátor helyes kiválasztását segítő információkat referenciaként meg kell őrizni.
42. Vegye ki az elemeket a berendezésből, ha hosszabb ideig nem használja.
43. Távolítsa el kimerült akkumulátorok azonnal.
44. Tedd nem eldobnak,-nek akkumulátorok ban ben Tűz kivéve alatt körülmények jóváhagyott és ellenőrzött égetés.
45. Elemek kellene lenni rendelkezett nak,-nek ban ben különösen megjelölt konténerek a kijelölt hulladékgyűjtő helyeken.
46. Tedd nem használat készülék számára Egyéb mint szándékolt használat.
47. Tedd nem elhagy a készülék tovább felügyelet nélkül.
48. A eszköz van nem szándékolt számára szabadtéri használat.
49. Ez készülék van szándékolt nak nek lenni használt számára háztartás használat csak. Minden más használat nem megfelelő és veszélyes.
50. A gyártó csinál nem elfogad felelősség számára kár az utasítások be nem tartásából ered.



TART AKKUMULÁTOROK KI NAK,-NEK REACH GYEREKEKBŐL





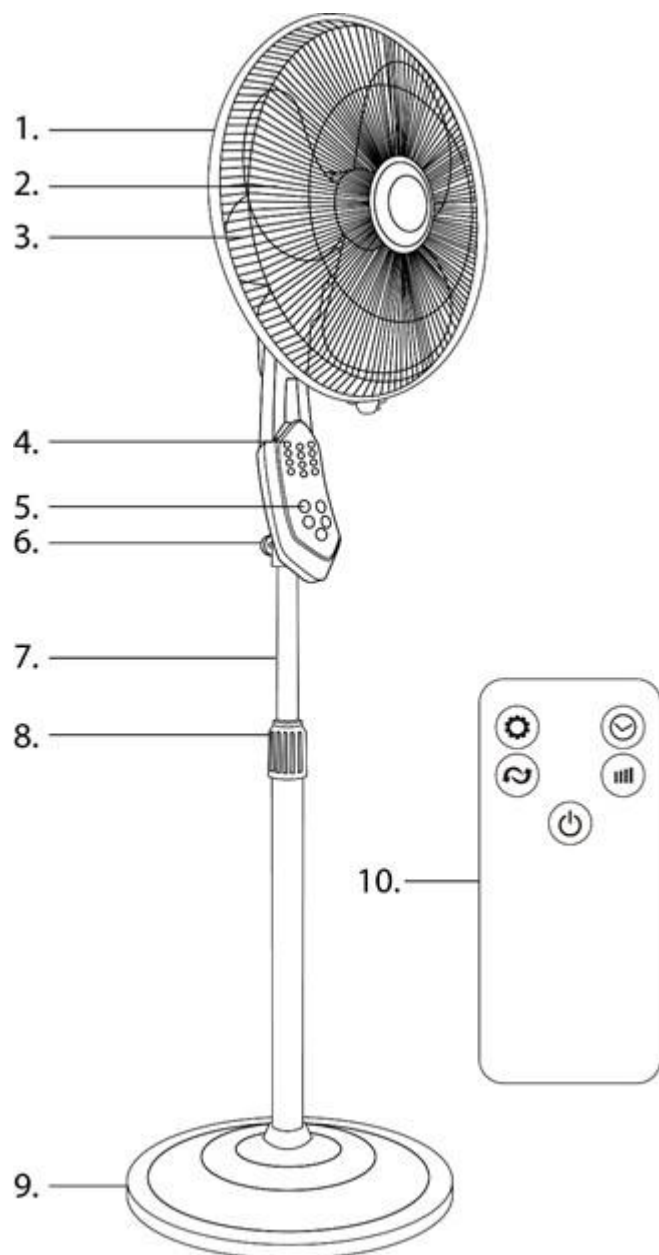





Az akkumulátor lenyelése vegyi égési sérüléseket okozhat, perforációnak,-nek puha szövet, és halál. A lenyelés után 2 órán belül súlyos égési sérülések léphetnek fel. Keress orvosi Figyelem azonnal.

TUD A TE VENTILÁTOR



1. Őr
2. Penge
3. Motor
4. Kijelző
5. Ellenőrzés panel
6. Rögzítő csavar
7. Fém cső
8. Magasság beállítás dió
9. Bázis
10. Távoli ellenőrzés

ELLENŐRZÉS PANEEL

Szimbólum	Leírás
	BE KI – nyomja meg azt nak nek fordulat tovább vagy ki a eszköz.
	Mód kiválasztás – nyomja meg azt nak nek választ egy nak,-nek három módok: normál  , természetes  vagy automatikus  .
	Erő mód kiválasztás – nyomja meg azt nak nek változás a erő nak,-nek mód. Ott vannak három választható teljesítményszintek: alacsony  , közepes  és magas  .
	Időzítő - nyomja meg azt nak nek választ a időtartama nak,-nek mód. Ott vannak 2, 4, 6 vagy 8 órák nak nek választ.
	Rezgés funkcionális – nyomja meg azt nak nek fordulat tovább vagy ki a rezgés funkcionális. nyomja meg ismét elfogadja a kívánt irányt.

WI-FI FUNKCIONALITÁS:

VIGYÁZAT: Előtt segítségével a módok készítsenek biztos a eszköz van bedugva ban ben és fordult ki.

1. Kapcsolat keresztül vezeték nélküli Wi-Fi hálózat (EZ Mód):

nyomja meg és tart nál nél a azonos idő  és  gombok, amíg te hallani a hang és lát hogy  jelzőfény gyorsan villog a kijelzőn. Nyomja meg egyszerre  és  gombokkal kapcsolja ki.

2. Kapcsolat keresztül an hozzáférés pont (AP Mód):

nyomja meg és tart nál nél a azonos idő  és  gombok, amíg te hallani a hang és lát hogy  jelzőfény lassan villog a kijelzőn. Nyomja meg egyszerre  és  gombokkal kapcsolja ki.

Után összekötő nak nek a ventilátor te akarat lát villogó  indikátor tovább a kijelző. Hogy eszközök a eszköz tud telefonjával távirányítható.

TELEPÍTÉS**ÁLLÓ SZELLŐZŐ**

1. Vegye ki a termékeket a csomagolásból, és vegye le a poli-zacskót. Beszúrás a fém cső -ba a bázis, csavar 4 csavarok és telepítés a alapburkolat le a kerek alakra.

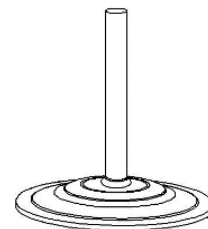

2. Tedd a magasság beállító anya a fém cső. Beállítani a magasság a ventilátort, majd blokkolja az anyát az óramutató járásával megegyező irányba forgatva.

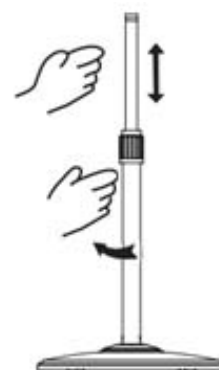

3. Beszúrás a ventilátor fej -ba a fém cső és csavar a rögzítő csavar.

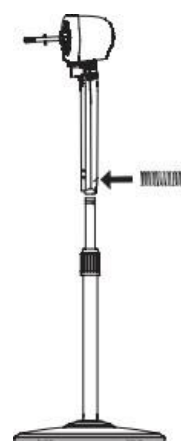

4. Telepítés minden alkatrészek a ventilátor fej mint írott ban ben „Ventilátor fej telepítés”.

ASZTAL VENTILÁTOR

Beszúrás a közös (B) -ba a lyuk nak,-nek a bázis (C) és csavar a dió (D) tól tól az alját, hogy szilárdan rögzítse.

Beszúrás a lélegeztetőfej (A) be a közös és csavar a rögzítő csavar nak nek javítani határozottan. Szerelje fel a szellőzőfej minden alkatrészét a „Vellőzőfej felszerelése” részben leírtak szerint.

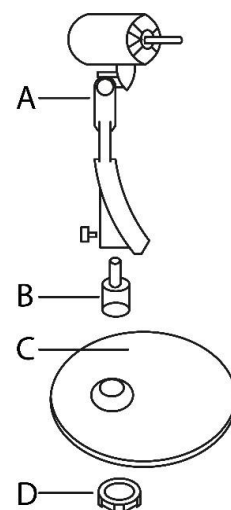

FAL VENTILÁTOR

Szerelje fel a fogantyút (E) a falra 4 csavar csavarásával, és helyezze be a ventilátor fej (A). Csavarja be a rögzítőcsavart az összes blokkolásához.

Telepítés minden alkatrészek a ventilátor fej mint írott ban ben „Ventilátor fej telepítés”.

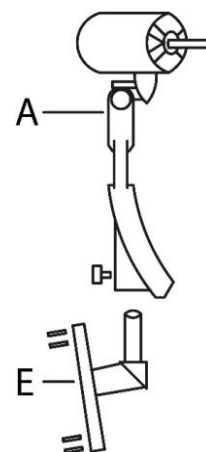

VENTILÁTOR FEJ TELEPÍTÉS

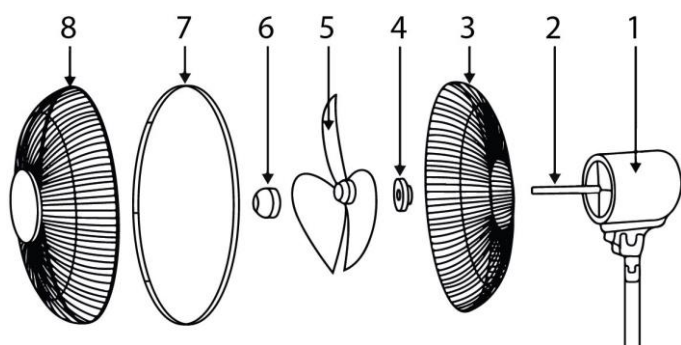

Helyezze be az összeset alkatrészek (3-8) ban ben rendelni mint illusztrált tovább a kép -ba a fej tengely (2) és javítani szilárdan a motoron (1).



Jegyzet: Emlékezik nak nek zár a űr (7) val vel a csavar nak nek biztosítsa biztonságos művelet nak,-nek a eszköz.

HASZNÁLAT A ESZKÖZ

A ventilátor lehet lenni operált segítségével a távoli ellenőrzés, ellenőrzés panel vagy Mobil kb.

NORMÁL MÓD

Míg segítségével ez mód szél folyik állandó tovább a alapján nak,-nek a választott erő szint.

Ha te akar nak nek választ ez funkció, nyomja meg . Alatt Normál mód a indikátor  van villogó tovább a kijelző.



TERMÉSZETES MÓD

Míg segítségével ez mód a ventilátor utánozza a folyam nak,-nek természetes szél tovább a alapján a választott erőszint.

Ha te akar nak nek választ ez funkció, nyomja meg . Alatt természetes mód a indikátor  van villogó tovább a kijelző.

AUTOMATIKUS MÓD

Míg segítségével ez mód a ventilátor beállítja a erő nak nek jelenlegi hőfok.

Ha ezt a funkciót szeretné kiválasztani, nyomja meg a gombot . Automatikus üzemmódban a visszajelző  villog a kijelzőn.

DŐLÉS BEÁLLÍTÁSA

Tart a eszköz test val vel egy kéz és nyom a motor nak nek kívánatos függőleges pozíció val vel a Egyéb kéz.

VIGYÁZAT: A ventilátor van nak nek lenni mindig fordult ki amikor készítése ez beállítás.

TISZTÍTÁS ÉS KARBANTARTÁS

1. Mindig kihúzza a készülék előtt tisztítás.
2. Ne érintse a külső felületet, ne érintse a készülék, a motor és a pengék, használat után a némileg puha, nyirkos szövet. Mielőtt újra bekapcsolná a ventilátort, minden megtisztított elemet puha, száraz ruhával pontosan meg kell szárítani.
3. Ne használjon semmilyen tisztítószer vagy kémiai terméket mint alkoholt vagy benzint mert azok kárt okozhatnak.
4. Ne csatlakozzon újra a Mértékegység amíg minden annak elemeket teljesen száraz.
5. Után tisztítás telepítés minden alkatrészek vissza kell menni az eredeti helyükre.

Amikor a készülék van nem létező használt számára meghosszabbított időszakok, biztosítsa hogy azt van teljesen húzza ki a konnektorból, és helyezze száraz, tiszta helyre az eredeti csomagolásban az egyszerű tárolás és későbbi használat érdekében.

Háztartási ventilátorokra vonatkozó termékinformációs követelmények.

Az információk tárgyát képező modell(ek) megjelölése: BF02BK			
Leírás	Jel	Érték	Mértékegység
Maximális ventilátor-légtömegáram	F	37,23	m ³ /perc
A ventilátor bemeneti elektromos teljesítménye	P	41,7	W
Üzemérték	SV	0,90	(m ³ /perc)/W
Energiafogyasztás készenléti üzemmódban	P _{SB}	0,30	W
A ventilátor hangteljesítményszintje	L _{WA}	52,6	dB (A)
Legnagyobb légsebesség	C	2,399	Kisasszony
Az üzemérték méréséhez alkalmazott szabvány	IEC 60879:1986 (korr.1992)		
Kapcsolatfelvételi adatok további információk beszerzéséhez	Yoer sp. z o.o., ul. Bernardyńska 2, 64-000 Kościan, Polska		

MŰSZAKI PARAMÉTEREK

Erő	55W
Feszültség / Frekvencia	220-240V~50/60Hz

KÖRNYEZET



Ez termék tartalmaz újrahasznosítható anyagokat. Tedd nem eldob ez termék mint válogatatlan települési hulladék. Lépjen kapcsolatba a helyi önkormányzattal a legközelebbi gyűjtőhelyért.

GARANCIA ÉS JAVÍTÁS

A termékgarancia magában foglalja az anyag- vagy gyártási hibákból eredő hibákat. Ez a garancia csak akkor érvényes, ha a készüléket az utasításoknak megfelelően használták, és feltéve, hogy azt illetéktelen személy nem módosította, javította, nem befolyásolta, illetve nem sérült meg nem megfelelő használat vagy szállítás miatt. A garancia nem vonatkozik az alkatrészek természetes kopásából eredő hibákra, illetve a törhető elemek, például üveg- és kerámiatárgyak károsodására.

Ez garancia csinál nem korlátozza a az ügyfél alapvető vagy bármi Egyéb jogokat megadott által törvényeket tekintetében készülék vásárlás.

Garanciális igény esetén forduljon az ellenőrzött szállítóhoz vagy a Yoer ügyfélszolgálatához. A reklamáció benyújtásakor csatolja a hiba jellegére vonatkozó információkat és a vásárlást igazoló bizonylatot.

IMPORTANTE SALVAGUARDIE

Quando utilizzando elettrico elettrodomestici, di base sicurezza precauzioni dovrebbero essere sempre seguiti, incluso quanto segue:

1. Leggere Tutto Istruzioni Prima utilizzando E Mantenere per futuro riferimento.
2. Assicuratevi che il voltaggio della vostra presa corrisponda al voltaggio indicato sull'etichetta dei dati tecnici.
3. Posto IL dispositivo SU UN Piatto, Asciutto superficie O montare Esso SU IL parete.
4. Tenere l'apparecchio ad almeno 1 m di distanza da altri dispositivi elettronici, come ad esempio la radio.
5. Per proteggersi da incendi, scosse elettriche e lesioni alle persone, non immergere il cavo, la spina o l'unità in acqua o altri liquidi.
6. Questo apparecchio può essere utilizzato da bambini di età pari o superiore a 8 anni e da persone con capacità fisiche, sensoriali o mentali ridotte o carenti Di esperienza E conoscenza Se Essi Avere stato dato supervisione o istruzioni riguardanti l'uso dell'apparecchio in modo sicuro e comprendere i rischi connessi. I bambini non devono giocare con l'apparecchio. La pulizia e la manutenzione da parte dell'utente non devono essere effettuate da bambini senza supervisione.
7. Bambini Di meno di 3 anni Dovrebbe Essere tenuto lontano salvo che continuamente supervisionato. Bambini invecchiato da 3 anni E meno di 8 anni deve basta cambiare acceso spento IL apparecchio fornito Quello Esso ha stato posizionato O installato nella posizione operativa normale prevista e sottoposto a supervisione O istruzione riguardante utilizzo Di IL apparecchio In UN sicuro modo e capire IL pericoli coinvolto. Bambini invecchiato da 3 anni e meno di 8 anni deve non tappo In, regolare E pulito IL apparecchio o eseguire la manutenzione da parte dell'utente.

8. I neonati, i disabili e gli anziani non devono trovarsi nel flusso d'aria diretto proveniente dal ventilatore per lunghi periodi di tempo.
9. Fare non operare Qualunque apparecchio con UN danneggiato cordone O tappo O Dopo l'apparecchio non funziona correttamente o è stato danneggiato in qualsiasi modo.
10. Se IL fornitura cordone È danneggiato, Esso dovere Essere sostituito di il servizio del produttore.
11. Fare non tentativo A riparazione, smontare O modificare IL apparecchio. All'interno non sono presenti parti riparabili dall'utente.
12. Evitare utilizzando UN estensione Guida.
13. ATTENZIONE: Se utilizzando UN estensione Guida Per favore garantire Voi Fare non superare IL massimo valutato corsa potenza/carico Di IL estensione Guida.
14. Fare non Collegare IL dispositivo A IL rete elettrica Prima suo installazione è completo.
15. Fare non mossa IL apparecchio di tirando IL energia cavo.
16. Non tirare il cavo di alimentazione o l'apparecchio per staccare la spina dalla presa di corrente.
17. Prima rimuovendo IL guardia Fare Sicuro Quello IL dispositivo ha stato correttamente scollegato dalla rete elettrica.
18. Mantenere IL dispositivo lontano da Qualunque umido fonti, fuoco, gas elettrodomestici e liquidi infiammabili.
19. Fare non colpo O scuotere IL dispositivo A impedire danno.
20. Fare non inserire dita né Qualunque oggetti in IL ventilatore COME Esso Maggio causa una scossa elettrica o lesioni o danni al ventilatore. Non manomettere il ventilatore in alcun modo mentre è in funzione.
21. Non coprire né ostruire l'ingresso o l'uscita dell'aria per evitare il surriscaldamento.
22. Questo ventilatore È non destinato per utilizzo In Bagnato O umido posizioni.

23. Non posizionare il ventilatore in un luogo dove potrebbe cadere nella vasca da bagno o in altri serbatoi d'acqua.
24. Fare non utilizzo IL dispositivo con Bagnato mani O a piedi nudi.
25. Fare non Partire IL apparecchio esposto A atmosferico agenti, Piace ad esempio la luce solare diretta.
26. Fare non utilizzo IL dispositivo Quando IL guardie ✓ Sono impropriamente installato.
27. Scollegare l'apparecchio dalla rete elettrica quando non viene utilizzato, prima di pulirlo, manutenzione E in movimento. Quando non In utilizzo negozio Esso In UN sicuro, luogo asciutto.
28. Mantenere batterie fuori Di IL portata Di bambini.
29. Fare non ricaricare non ricaricabile batterie.
30. Fare non smantellare, aprire O brandello batterie.
31. Non riscaldare le batterie. Non esporre le batterie al calore o al fuoco. Evitare lo stoccaggio alla luce solare diretta.
32. Non cortocircuitare le batterie. Non conservare le batterie in modo casuale in una scatola o in un cassetto dove potrebbero cortocircuitarsi a vicenda o essere cortocircuitate da altri oggetti metallici.
33. Fare non rimuovere UN batteria da suo originale confezione Fino a necessario per uso.
34. Fare non soggetto batterie A meccanico shock.
35. In caso di perdite dalla batteria, evitare che il liquido entri in contatto con la pelle o gli occhi. Se è avvenuto il contatto, lavare la persona colpita la zona con abbondante importi Di acqua E cercare medico consiglio.
36. Garantire Quello batterie Sono installato correttamente con considerare A polarità (+) e (-).
37. L'utilizzo delle batterie da parte dei bambini deve essere supervisionato. Non permettere ai bambini di sostituire le batterie senza la supervisione di un adulto.
38. Cercare medico consiglio subito Se UN batteria ha stato ingoiato.
39. Mantenere batterie pulito E Asciutto.

40. Pulire i contatti della batteria e anche quelli dell'apparecchiatura prima dell'installazione della batteria.
41. Selezionare sempre la dimensione e il tipo di batteria più adatti all'uso previsto. Le informazioni fornite con l'apparecchiatura per facilitare la corretta selezione della batteria devono essere conservate come riferimento.
42. Rimuovere le batterie dall'apparecchiatura se non viene utilizzata per un lungo periodo di tempo.
43. Rimuovere esauste batterie tempestivamente.
44. Fare non smaltire Di batterie In fuoco tranne Sotto condizioni di incenerimento approvato e controllato.
45. Batterie Dovrebbe Essere disposto Di In appositamente segnato contenitori nei punti di smaltimento designati.
46. Fare non utilizzo apparecchio per altro di destinato utilizzo.
47. Fare non Partire IL apparecchio SU incustodito.
48. IL dispositivo È non destinato per all'aperto utilizzo.
49. Questo apparecchio È destinato A Essere usato per domestico utilizzo soltanto. Ogni altro uso è da considerarsi improprio e pericoloso.
50. IL produttore fa non accettare responsabilità per danno derivanti dalla mancata osservanza del foglio istruzioni.



AVVERTIM ENTO





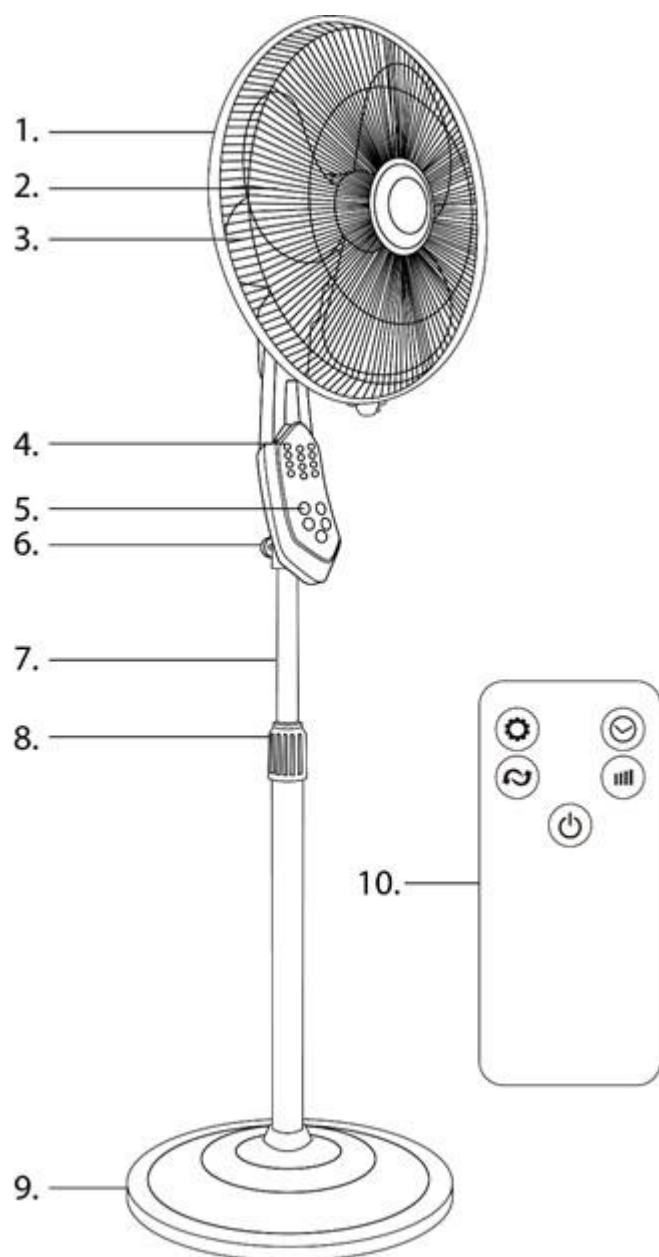





MANTENERE BATTERIE FUORI DI PORTATA DI BAMBINI

L'ingerimento di una batteria può provocare ustioni chimiche, perforazione Di morbido tessuto, E morte. Possono verificarsi gravi ustioni entro 2 ore dall'ingestione. Cercare medico
Attenzione subito.

SAPERE TUO VENTILATORE

1. Guardia
2. Lama
3. Il motore
4. Schermo
5. Controllo pannello
6. Fissaggio vite
7. Metallo tubo
8. Altezza regolazione noce
9. Base
10. A distanza controllo





CONTROLLO PANNELLO

Simbolo	Descrizione
	ACCESO SPENTO – Premere Esso A giro SU O spento IL dispositivo.
	Modalità selezione – Premere Esso A scegliere uno Di tre modalità: normale  , naturale  o automatico  .
	Energia modalità selezione – Premere Esso A modifica IL energia Di modalità. Là Sono tre livelli di potenza tra cui scegliere: basso  , medio  e alto  .
	Timer – Premere Esso A scegliere IL durata Di modalità. Là Sono 2, 4, 6 O 8 ore A scegliere.
	Oscillazione funzionalità – Premere Esso A giro SU O spento IL oscillazione funzionalità. Premere ancora una volta accettare la direzione preferibile.

WIFI FUNZIONALITÀ:

ATTENZIONE: Prima utilizzando IL modalità Fare Sicuro IL dispositivo È collegato In E trasformato spento.

1. Connessione attraverso senza fili Wifi rete (EZ Modalità):

Premere E Presa A IL Stesso tempo  E  pulsanti, Fino a Voi ascolta un suono E Vedere Quello  l'indicatore lampeggia rapidamente sul display. Premere contemporaneamente  E  pulsanti per spegnerlo.

2. Connessione attraverso UN accesso punto (AP Modalità):

Premere E Presa A IL Stesso tempo  E  pulsanti, Fino a Voi ascolta un suono E Vedere Quello  l'indicatore lampeggia lentamente sul display. Premere contemporaneamente  E  pulsanti per spegnerlo.

Dopo collegamento A IL ventilatore Voi Volere Vedere lampeggiante  indicatore SU IL Schermo. Quello significa IL dispositivo Potere essere controllato a distanza con il telefono.

INSTALLAZIONE

VENTILATORE DEL CAVALLETTO

1. Estrarre i prodotti dalla confezione e togliere il sacchetto di plastica. Inserire IL metallo tubo in IL base, vite 4 viti E installare IL coprire la base sulla base rotonda.

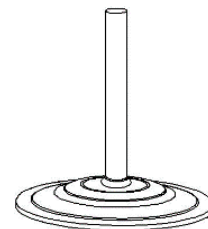

2. Metti il altezza dado di regolazione inserito IL metallo tubo. Regolare IL altezza del ventilatore e poi bloccarlo ruotando il dado in senso orario.

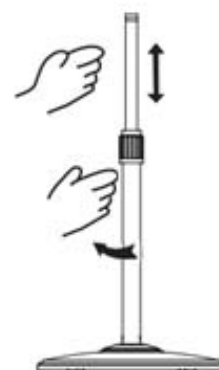

3. Inserire IL ventilatore Testa in IL metallo tubo E vite IL fissaggio vite.

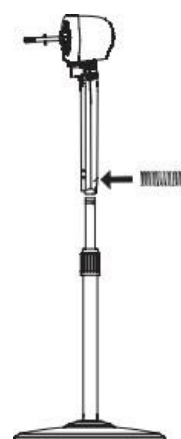

4. Installare Tutto parti del ventilatore Testa COME scritto In "Ventilatore Testa installazione".

TAVOLO VENTILATORE

Inserire IL giunto (B) in IL buco Di IL base (C) E vite IL noce (D) da il fondo per fissarlo saldamente.

Inserire IL testa del ventilatore (A) in IL giunto E vite IL vite di fissaggio A aggiustare fermamente. Installare tutte le parti della testa del ventilatore come scritto in „Installazione della testa del ventilatore”.

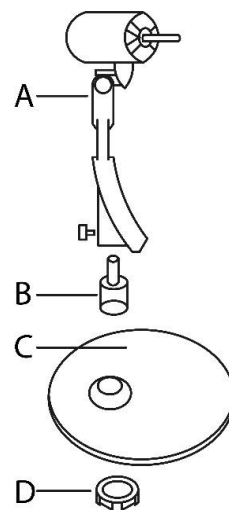

PARETE VENTILATORE

Montare la maniglia (E) al muro avvitando 4 viti ed inserire il ventilatore testa (A). Avvitare la vite di fissaggio per bloccare il tutto.

Installare Tutto parti del ventilatore Testa COME scritto in „Ventilatore Testa installazione”.

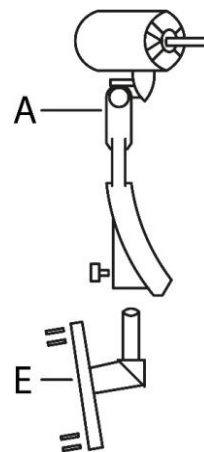

VENTILATORE TESTA INSTALLAZIONE

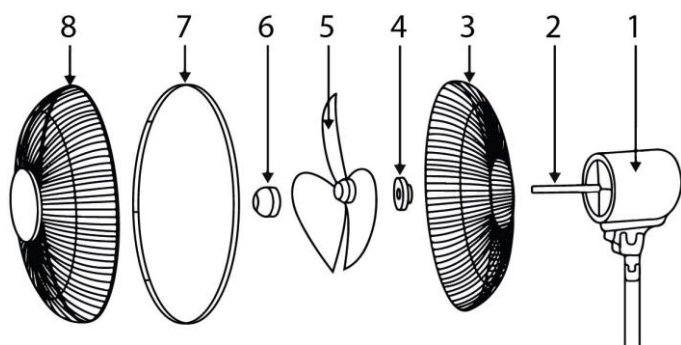

Inserisci tutto parti (3-8) In ordina come illustrato SU IL immagine in IL Testa asse (2) e aggiustare saldamente sul motore (1).



Nota: Ricordare A serratura IL guardia (7) con IL vite A garantire sicuro operazione Di IL dispositivo.

UTILIZZANDO IL DISPOSITIVO

IL ventilatore Maggio Essere operato utilizzando IL a distanza controllo, controllo pannello O mobile app.



NORMALE MODALITÀ

Mentre utilizzando Questo modalità vento flussi costante SU IL base Di IL scelto energia livello.

Se Voi Volere A scegliere Questo funzione, premere . Durante normale modalità IL indicatore  È lampeggiante SU il display.

NATURALE MODALITÀ

Mentre utilizzando Questo modalità IL ventilatore imita IL fluire Di naturale vento SU IL base del scelto livello di potenza.

Se Voi Volere A scegliere Questo funzione, premere . Durante naturale modalità IL indicatore  È lampeggiante SU il display.

AUTOMATICO MODALITÀ

Mentre utilizzando Questo modalità IL ventilatore si adatta IL energia A attuale temperatura.

Se vuoi scegliere questa funzione, premi . Durante la modalità automatica l'indicatore  lampeggia sul display.

REGOLAZIONE DELL'INCLINAZIONE

Preso IL dispositivo corpo con uno mano E spingere IL il motore A desiderato verticale posizione con IL altro mano.

ATTENZIONE: IL ventilatore ha A Essere Sempre trasformato spento Quando fabbricazione Questo regolazione.

PULIZIA E MANUTENZIONE

1. Sempre scollegare IL apparecchio Prima pulizia.
2. A pulito IL esterno superficie Di IL apparecchio, guardia E lama, utilizzo UN leggermente morbido, umido stoffa. Prima di riaccendere il ventilatore è necessario asciugare accuratamente tutti gli elementi puliti con un panno morbido e asciutto.
3. Fare non utilizzo Qualunque pulizia O chimico prodotti Piace alcol O benzina Perché Essi Maggio causa danni.
4. Fare non riconnettersi IL unità Fino a Tutto suo elementi Sono completamente Asciutto.
5. Dopo pulizia installare Tutto parti Indietro In loro luoghi.

Quando IL apparecchio È non essendo usato per prolungato periodi, garantire Quello Esso È completamente scollegato dalla presa e riporlo in un luogo asciutto e pulito nella confezione originale per riporlo facilmente e utilizzarlo successivamente.

Informazioni obbligatorie per i ventilatori.

Informazioni per identificare il modello a cui si riferiscono le informazioni si riferisce a:			
BF02BK			
Descrizione	Simbolo	Valore	Unità
Portata massima d'aria	F	37,23	m ³ /min
Potenza assorbita del ventilatore	P	41,7	W
Valori di esercizio	SV	0,90	(m ³ /min)/W
Consumo elettrico in modo «attesa»	P _{SB}	0,30	W
Livello di potenza sonora del ventilatore	LWA	53,6	dB (A)
Velocità massima dell'aria	C	2,399	SM
Norme di misura per il valore di esercizio	CEI 60879:1986 (corr.1992)		
Referente per ulteriori informazioni	Yoer sp. z o.o., ul. Bernardyńska 2, 64-000 Kościan, Polska		

TECNICO PARAMETRI

Energia	55 W
Voltaggio / Frequenza	220-240V~50/60Hz

AMBIENTE



Questo Prodotto contiene riciclabile materiali. Fare non smaltire Questo Prodotto COME rifiuti urbani indifferenziati. Contatta il tuo comune per conoscere il punto di raccolta più vicino.

GARANZIA E RIPARAZIONE

La garanzia del prodotto comprende i difetti derivanti da difetti di materiale o di fabbricazione. Questa garanzia è valida solo se l'apparecchio è stato utilizzato in conformità con le istruzioni e a condizione che non sia stato modificato, riparato o manomesso da persone non autorizzate o danneggiato da uso improprio o trasporto. La garanzia non si applica ai difetti derivanti dall'usura naturale dei componenti né ai danni a oggetti fragili come oggetti in vetro e ceramica.

Questo garanzia fa non limitare IL clienti di base o qualsiasi altro diritti concesso di legislazione per quanto riguarda acquisto dell'apparecchio.

In caso di richiesta di garanzia, contattare il fornitore verificato o il servizio clienti Yoer. Al momento dell'invio del reclamo allegare informazioni sulla natura del malfunzionamento e la prova d'acquisto.

WARUNKI BEZPIECZEŃSTWA

Podczas korzystania z urządzeń elektrycznych należy przestrzegać podstawowych zasad bezpieczeństwa w tym następujących:

1. Przed przystąpieniem do użytkowania dokładnie zapoznaj się z niniejszą instrukcją i zachowaj ją na przyszłość.
2. Upewnij się, że napięcie w gniazdku elektrycznym odpowiada napięciu podanemu na tabliczce znamionowej.
3. Umieść urządzenie na płaskiej, suchej powierzchni lub zamontuj je na ścianie.
4. Zachowaj odstęp minimum 1 metra pomiędzy wentylatorem, a innym urządzeniem elektronicznym, takim jak np. radio.
5. By zapobiec pożarowi, porażeniu prądem elektrycznym, bądź zranieniu nie zanurzaj przewodu, wtyczki lub urządzenia w wodzie lub innych cieczach.
6. To urządzenie może być użytkowane przez dzieci w wieku od 8 lat oraz osoby o ograniczonych zdolnościach fizycznych, sensorycznych lub umysłowych bądź nieposiadające odpowiedniego doświadczenia i wiedzy, jeśli są nadzorowane lub zostały poinstruowane odnośnie obsługi urządzenia oraz rozumieją zagrożenia wynikające z jego użytkowania. Należy zwrócić szczególną uwagę, aby dzieci nie bawiły się urządzeniem. Czyszczenie i konserwacja urządzenia nie powinny być wykonywane przez dzieci bez odpowiedniego nadzoru.
7. Zwróć uwagę, aby dzieci w wieku poniżej 3 lat będące bez nadzoru trzymały się z dala urządzenia. Dzieci w wieku od 3 do 8 lat mogą włączać i wyłączać urządzenie wyłącznie pod warunkiem, że zostało ono umieszczone lub zainstalowane w prawidłowej pozycji roboczej oraz jeśli są nadzorowane lub zostały poinstruowane odnośnie obsługi urządzenia oraz rozumieją zagrożenia wynikające z jego użytkowania. Dzieci w wieku od 3 do 8 lat nie mogą podłączać, regulować ani czyścić i konserwować urządzenia.

8. Dzieci, osoby niepełnosprawne i osoby starsze nie powinny przebywać obok bezpośredniego przepływu powietrza z wentylatora przez dłuższy czas.
9. Nie korzystaj z urządzenia posiadającego uszkodzony przewód, wtyczkę lub w przypadku jakiegokolwiek innej awarii.
10. Jeśli przewód zasilający jest uszkodzony, może zostać on naprawiony wyłącznie przez serwis producenta.
11. Nie podejmuj prób naprawy, demontażu ani modyfikacji urządzenia. Wewnątrz urządzenia nie występują części, które mogą zostać naprawione samodzielnie przez użytkownika.
12. Unikaj używania przedłużacza.
13. UWAGA: W przypadku, gdy korzystasz z przedłużacza, upewnij się, że nie przekraczasz maksymalnej znamionowej mocy / obciążenia przedłużacza.
14. Nie poruszaj urządzeniem poprzez ciągnięcie za kabel zasilający.
15. Podczas odłączania urządzenia od zasilania trzymaj za wtyczkę, nie za przewód.
16. Nie podłączaj urządzenia do zasilania zanim uprzednio nie zamontujesz go poprawnie.
17. Przed zdjęciem osłony wentylatora upewnij się, że urządzenie zostało poprawnie odłączone od zasilania.
18. Trzymaj urządzenie z dala od źródeł wilgoci, ognia, działających na gaz urządzeń i łatwopalnych cieczy.
19. Nie uderzaj i nie potrząśnij urządzeniem, by zapobiec uszkodzeniom.
20. Nie wkładaj do wentylatora palców ani żadnych przedmiotów, ponieważ może to spowodować porażenie prądem, obrażenia ciała lub uszkodzenie wentylatora. Nie manewruj urządzeniem podczas jego pracy.
21. W celu uniknięcia przegrzania nie przykrywaj, ani nie blokuj wlotu i wylotu powietrza.
22. Ten wentylator nie jest przeznaczony do użytku w mokrych lub wilgotnych miejscach.

23. Nie stawiaj wentylatora w miejscu, gdzie mógłby on wpaść do wanny, bądź innego zbiornika wodnego.
24. Nie używaj urządzenia mokrymi rękami lub stojąc boso.
25. Nie pozostawiaj urządzenia wystawionego na działanie czynników atmosferycznych, takich jak np. światło słoneczne.
26. Nigdy nie korzystaj z urządzenia, gdy osłony nie są prawidłowo przymocowane.
27. Odłącz urządzenie od zasilania, gdy nie jest ono używane, przed czyszczeniem, naprawą i przemieszczaniem. Gdy wentylator nie jest używany przechowuj go w bezpiecznym, suchym miejscu.
28. Trzymaj baterie poza zasięgiem dzieci.
29. Nigdy nie ładuj ponownie baterii jednorazowych.
30. Nie demontuj, nie otwieraj ani nie niszczyć baterii.
31. Nie podgrzewaj baterii. Nie narażaj baterii na działanie wysokiej temperatury lub ognia. Unikaj przechowywania ich w miejscu, w którym byłyby narażone na działanie promieni słonecznych.
32. Nie zwieraj ze sobą baterii. Nie przechowuj baterii w pudełku lub szufladzie, w których przypadkowo mogą się wzajemnie zwierać lub być zwarte za pomocą innych, metalowych przedmiotów.
33. Nie wydobywaj baterii z oryginalnego opakowania, aż do momentu ich użycia.
34. Nie narażaj baterii na działanie wstrząsów mechanicznych.
35. W przypadku wycieku substancji płynnych z baterii nie dopuść do kontaktu substancji ze skórą lub oczami. W przypadku, gdy dojdzie do kontaktu, przemyj dokładnie zanieczyszczony obszar ciała dużą ilością wody oraz zasięgnij porady lekarza.
36. Upewnij się, że baterie są odpowiednio zainstalowane zgodnie z oznaczeniem polaryzacji (+) i (-).
37. Korzystanie z baterii przez dzieci powinno być nadzorowane. Nie pozwól dzieciom wymieniać baterii bez nadzoru osoby dorosłej.
38. W przypadku połknięcia baterii natychmiast zasięgnij porady lekarza.
39. Przechowuj baterie suche i czyste.

40. Oczyszczyć styki na baterii oraz w pilocie przed instalacją baterii.
41. Zawsze wybieraj właściwy rozmiar i typ baterii, najlepiej nadający się do zamierzonego zastosowania. Informacje dostarczone wraz z urządzeniem pomagające w prawidłowym wyborze baterii należy zachować w celach informacyjnych.
42. Wyjmij baterie z pilota, jeśli nie ma być używany przez dłuższy czas.
43. Bezzwłocznie usuń zużyte baterie.
44. Nie wrzucaj baterii do ognia, chyba że w warunkach zatwierdzonego i kontrolowanego procesu recyklingu.
45. Baterie należy wyrzucać do specjalnie oznakowanych pojemników w wyznaczonych punktach.
46. Nie korzystaj z urządzenia w sposób niezgodny z jego przeznaczeniem.
47. Nie zostawiaj urządzenia bez nadzoru.
48. Nigdy nie korzystaj z urządzenia na wolnym powietrzu.
49. Urządzenie jest przeznaczone wyłącznie do użytku domowego. Wszelkie inne użycie uważa się za niewłaściwe oraz niebezpieczne.
50. Producent nie ponosi odpowiedzialności za szkody wynikające z nieprzestrzegania niniejszej instrukcji obsługi.



UWAGA

TRZYMAJ BATERIE POZA ZASIĘGIEM DZIECI

Połknięcie baterii może prowadzić do oparzeń chemicznych, perforacji tkanek miękkich oraz śmierci.





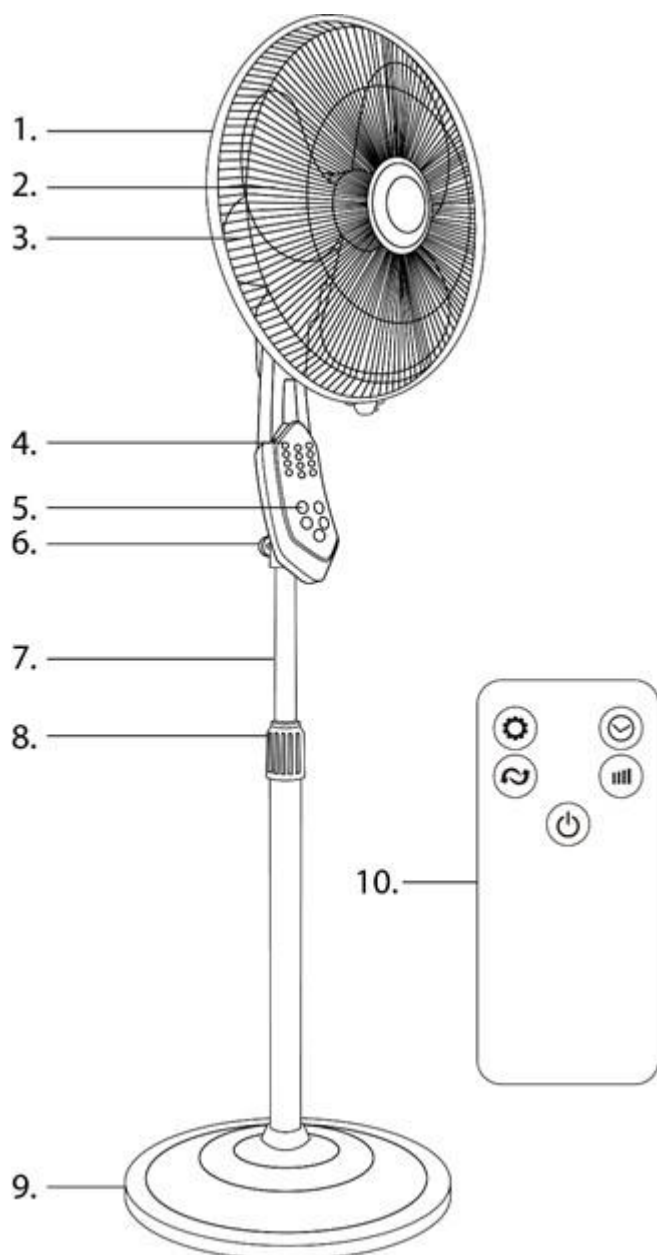





Poważne oparzenia mogą wystąpić w ciągu 2 godzin od połknięcia. Natychmiast wezwij pomoc medyczną.

POZNAJ SWÓJ WENTYLATOR



1. Ostona
2. Śmigło
3. Silnik
4. Wyświetlacz
5. Panel sterowania
6. Śruba mocująca
7. Metalowa rura
8. Nakrętka regulująca wysokość
9. Podstawa
10. Pilot





DOTYKOWY PANEL STEROWANIA

Symbol	Opis
	Włącznik/Wyłącznik – Naciśnij, by włączyć lub wyłączyć urządzenie.
	Wybór trybu pracy – Naciśnij, by wybrać jeden z trzech trybów: normalny  , naturalny  lub automatyczny  .
	Regulacja prędkości pracy – Naciśnij, by zmienić prędkość pracy. Możliwe są trzy prędkości: niska  , średnia  i wysoka  .
	Programator czasowy – Naciśnij, by wybrać czas trwania trybu. Możliwe są do wyboru 2, 4, 6 lub 8 godzin.
	Funkcja oscylacji – Naciśnij, by włączyć lub wyłączyć funkcję oscylacji. Naciśnij przycisk ponownie, by zaakceptować wybrane położenie.





FUNKCJA WIFI

UWAGA: Przed korzystaniem z trybów upewnij się, że urządzenie jest podłączone do zasilania i wyłączone.

1. Połączenie za pomocą bezprzewodowej sieci Wi-Fi (Tryb EZ):

By skorzystać z tego trybu naciśnij i przytrzymaj jednocześnie przyciski  i , aż usłyszysz sygnał dźwiękowy oraz zauważysz, że kontrolka  miga szybko na wyświetlaczu. Naciśnij jednocześnie przyciski  i  by wyłączyć funkcję.

2. Połączenie za pomocą punktu dostępu (Tryb AP):

By skorzystać z tego trybu naciśnij i przytrzymaj jednocześnie przyciski  i , aż usłyszysz sygnał dźwiękowy oraz zauważysz, że kontrolka  miga wolno na wyświetlaczu. Naciśnij jednocześnie przyciski  i  by wyłączyć tę funkcję.

Po połączeniu się z wentylatorem kontrolka  podświetla się na wyświetlaczu. Oznacza to, że urządzeniem można wtedy sterować poprzez aplikację mobilną.

MONTAŻ

WENTYLATOR STOJĄCY

1. Wyjmij urządzenie z opakowania i zdejmij folię ochronną. Przymocuj metalową rurę do podstawy, przykręć 4 śruby i zamontuj osłonę podstawy u dołu na okrągłej podstawie.

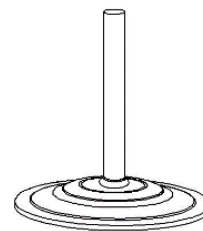

2. Nałóż nakrętkę regulującą wysokość na rurę. Dostosuj ręcznie wysokość wentylatora, a następnie zablokuj całość przykręcając nakrętkę zgodnie z ruchem wskazówek zegara.

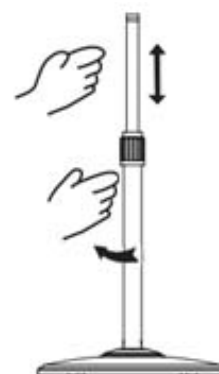

3. Przymocuj głowicę wentylatora do metalowej rury i przykręć śrubę mocującą.

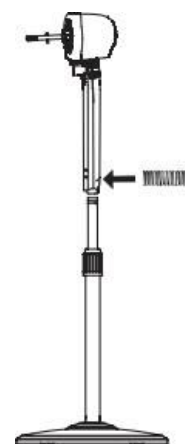

4. Złóż wszystkie części głowicy wentylatora w kolejności przedstawionej w sekwencji „Montaż głowicy”.

WENTYLATOR BIURKOWY

Przymocuj wkład mocujący podstawę (B) w otworze znajdującym się u podstawy (C) i zablokuj przykręcając od dołu nakrętkę (D).

Zamontuj głowicę wentylatora (A) na wkładzie mocującym podstawę i przykręć śrubę mocującą, by zablokować całość.

Następnie złoż wszystkie części głowicy wentylatora w kolejności przedstawionej w sekwencji „Montaż głowicy”.

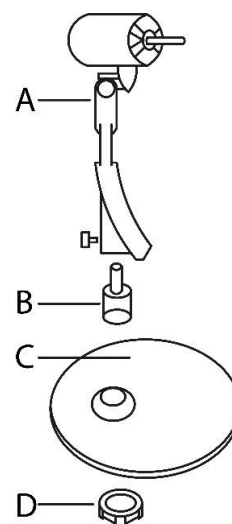

WENTYLATOR ŚCIENNY

Zamontuj uchwyt (E) na ścianie, przykręcając 4 śruby i przymocuj głowicę wentylatora (A).

Przykręć śrubę mocującą, by zablokować całość.

Następnie złoż wszystkie części głowicy wentylatora w kolejności przedstawionej w sekwencji „Montaż głowicy”.

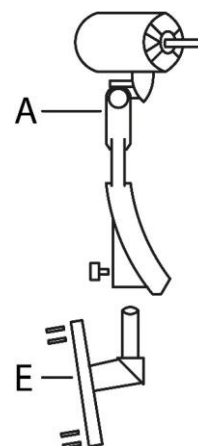

MONTAŻ GŁOWICY

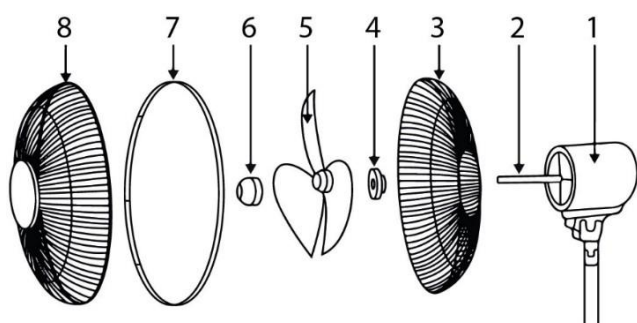

Nałóż wszystkie części (3-8) w kolejności przedstawionej na ilustracji na oś głowicy (2) i przymocuj je ściśle do silnika (1).

UWAGA: Pamiętaj by zablokować osłonę (7) za pomocą specjalnej blokady, by zapewnić bezpieczną pracę urządzenia.

KORZYSTANIE Z URZĄDZENIA

Wentylator może być obsługiwany za pomocą pilota, panelu sterowania lub aplikacji mobilnej.

TRYB NORMALNY



Podczas tego trybu wiatr przepływa równomiernie w oparciu o wybraną prędkość.

W celu ustawienia żadanego trybu należy przycisnąć . W trakcie pracy w trybie normalnym na

wyświetlaczu podświetla się kontrolka .

TRYB NATURALNY

Podczas tego trybu wentylator imituje naturalny wiatr w oparciu o wybraną prędkość.

W celu ustawienia żadanego trybu należy przycisnąć . W trakcie pracy w trybie naturalnym na wyświetlaczu podświetla się kontrolka .

TRYB AUTOMATYCZNY

Podczas tego trybu wentylator sam dostosowuje prędkość do aktualnej temperatury.

W celu ustawienia żadanego trybu należy przycisnąć . W trakcie pracy w trybie automatycznym na

wyświetlaczu podświetla się kontrolka .

REGULACJA POCHYLENIA

Przytrzymaj korpus urządzenia jedną ręką, a drugą popchnij silnik do wybranej pionowej pozycji.

UWAGA: Podczas regulowania pochylenia wentylator musi być zawsze wyłączony.

CZYSZCZENIE I KONSERWACJA

1. Przed przystąpieniem do czyszczenia odłącz urządzenie od źródła zasilania.
2. Do czyszczenia zewnętrznej powierzchni urządzenia, osłony i śmigła używaj lekko wilgotnej szmatki. Przed ponownym użyciem wentylatora dokładnie wysusz wszystkie wyczyszczone elementy miękką, suchą ściereczką.
3. Nie używaj żadnych żrących produktów chemicznych, ani środków czyszczących takich jak alkohol czy benzyna, ponieważ mogą one spowodować uszkodzenie urządzenia.
4. Nie podłączaj urządzenia do prądu zanim wszystkie elementy nie będą całkowicie wysuszone.
5. Po zakończeniu czyszczenia zamontuj wszystkie elementy z powrotem na swoich miejscach.
6. W przypadku, gdy urządzenie nie będzie użytkowane przez dłuższy czas, upewnij się, że jest całkowicie odłączone od zasilania. W celu łatwego przechowywania oraz późniejszego użycia przechowuj urządzenie w suchym, czystym miejscu, w oryginalnym opakowaniu.

Wymogi w zakresie informacji dotyczących wentylatorów przenośnych.

Informacje umożliwiające identyfikację modelu, którego dotyczą podawane dane: BF02BK			
Opis	Symbol	Wartość	Jednostka
Maksymalne natężenie przepływu wentylatora	F	37.23	m ³ /min
Moc wentylatora	P	41.7	W
Wartość eksploatacyjna	SV	0.90	(m ³ /min)/W
Pobór mocy w trybie czuwania	P _{SB}	0.30	W
Poziom mocy akustycznej wentylatora	L _{WA}	53.6	dB(A)
Maksymalna prędkość powietrza	c	2.399	m/s
Norma dla pomiaru wartości eksploatacyjnej	IEC 60879:1986 (corr.1992)		
Dodatkowych informacji udzielają	Yoer, ul. Bernardyńska 2, 64-000 Kościan, Polska		

PARAMETRY TECHNICZNE

Moc	55W
Napięcie / Częstotliwość	220-240V~50/60Hz

ŚRODOWISKO



Produkt zawiera materiały nadające się do recyklingu. Nie wyrzucaj produktu razem z odpadami komunalnymi. Skontaktuj się z najbliższym punktem zbiórki odpadów.

WARUNKI GWARANCJI I NAPRAWY

Gwarancja na produkt obejmuje usterki powstałe w wyniku błędów materiałowych lub produkcyjnych. W ramach gwarancji producent zobowiązuje się do naprawy lub wymiany wszelkich wadliwych elementów, pod warunkiem, że urządzenie było używane zgodnie z instrukcją i nie było modyfikowane, naprawiane lub w jakikolwiek sposób naruszane przez nieupoważnioną do tego osobę, ani też uszkodzone w wyniku nieprawidłowego użycia lub transportu. Gwarancja nie obejmuje naturalnego zużycia się elementów, ani elementów łatwo tłukących się, jak szkło, czy ceramika.

Niniejsza gwarancja nie ogranicza ustawowych praw konsumenta ani innych praw, jakie konsument posiada zgodnie z obowiązującymi przepisami, które dotyczą zakupu przedmiotów użytkowych.

W przypadku roszczenia gwarancyjnego należy zwrócić się do specjalistycznego punktu sprzedaży lub bezpośrednio do autoryzowanego serwisu Yoer. W momencie składania reklamacji należy podać rodzaj usterki oraz dołączyć kopię dowodu zakupu.

IMPORTANT MĂSURI DE SALVARE

Când folosind electric aparate, de bază Siguranță precauții trebuie respectate întotdeauna, inclusiv următoarele:

1. Citit toate instrucțiuni înainte de folosind și a pastra pentru viitor referință.
2. Asigurați-vă că tensiunea de la priză corespunde tensiunii indicate pe eticheta de identificare.
3. Loc cel dispozitiv pe A apartament, uscat suprafață sau montură aceasta pe cel perete.
4. Țineți aparatul la cel puțin 1 m distanță de alte dispozitive electronice, cum ar fi, de exemplu, radioul.
5. Pentru a vă proteja împotriva incendiilor, șocurilor electrice și rănirii persoanelor, nu scufundați cablul, ștecherul sau unitatea în apă sau alt lichid.
6. Acest aparat poate fi utilizat de copii cu vârsta de la 8 ani și peste și de persoane cu capacități fizice, senzoriale sau mentale reduse sau cu lipsă de experiență și cunoștințe dacă ei avea fost dat supravegherea sau instruirea cu privire la utilizarea aparatului într-un mod sigur și înțelegerea pericolelor implicate. Copiii nu se vor juca cu aparatul. Curățarea și întreținerea utilizatorului nu trebuie efectuate de copii fără supraveghere.
7. Copii de Mai puțin decât 3 ani ar trebui să fi ținut departe dacă nu supravegheat continuu. Copii în vârstă din 3 ani și Mai puțin decât 8 ani trebuie doar comutator pornit/oprit cel aparat furnizate acea aceasta are fost plasat sau instalate în poziția normală de funcționare prevăzută și au fost supravegheate sau instrucție cu privire la utilizare de cel aparat în A sigur calea si a intelege cel pericole implicat. Copii în vârstă din 3 ani și mai puțin decât 8 ani trebuie nu priza în, reglementa și curat cel aparat sau efectuați întreținerea utilizatorului.

8. Sugarii, persoanele cu dizabilități și persoanele în vârstă nu trebuie să fie în fluxul direct de aer din ventilator pentru perioade lungi de timp.
9. Do nu a functiona orice aparat cu A deteriorat cordon sau priza sau după aparatul funcționează defectuos sau a fost deteriorat în orice fel.
10. Dacă cel livra cordon este deteriorat, aceasta trebuie sa fi înlocuit de service-ul producătorului.
11. Do nu atentat, încercare la reparație, dezasambla sau modifica cel aparat. În interior nu există piese care pot fi reparate de utilizator.
12. Evita folosind un extensie conduce.
13. PRUDENȚĂ: Dacă folosind un extensie conduce Vă rog asigura tu do nu depășește cel maxim evaluat alergare putere/sarcină de cel extensie conduce.
14. Do nu conectați cel dispozitiv la cel rețeaua de alimentare inainte de este instalare este complet.
15. Do nu mișcare cel aparat de trăgând cel putere cablu.
16. Nu trageți de cablul de alimentare sau de aparat pentru a desprinde ștecherul din priză.
17. Inainte de îndepărtarea cel paznic face sigur acea cel dispozitiv are a fost deconectat corespunzător de la rețea.
18. A pastra cel dispozitiv departe din orice umed surse, foc, gaz aparate și lichide inflamabile.
19. Do nu lovit sau scutura cel dispozitiv la împiedica deteriora.
20. Do nu introduce degete nici orice obiecte în cel ventilator la fel de aceasta Mai cauză un șoc electric sau rănirea sau deteriorarea ventilatorului. Nu temperați ventilatorul în niciun fel în care este în funcțiune.
21. Nu acoperiți și nu obturați intrarea sau ieșirea aerului pentru a preveni supraîncălzirea.
22. Acest ventilator este nu destinat pentru utilizare în umed sau umed locații.

23. Nu așezați ventilatorul într-un loc unde ar putea cădea într-o cadă sau în alte rezervoare de apă.
24. Do nu utilizare cel dispozitiv cu umed mâinile sau desculț.
25. Do nu părăsi cel aparat expuse la atmosferice agenti, ca de exemplu lumina directă a soarelui.
26. Do nu utilizare cel dispozitiv când cel paznici sunt impropriu instalat.
27. Deconectați dispozitivul de la rețea atunci când nu este utilizat, înainte de curățare, service și in miscare. Când nu în utilizare magazin aceasta în A sigur, locație uscată.
28. A pastra baterii afară de cel a ajunge de copii.
29. Do nu REÎNCĂRCĂ nereîncărcabil baterii.
30. Do nu demonta, deschis sau fărâcă baterii.
31. Nu încălziți bateriile. Nu expuneți bateriile la căldură sau foc. Evitați depozitarea în lumina directă a soarelui.
32. Nu scurtcircuitați bateriile. Nu depozitați bateriile la întâmplare într-o cutie sau sertar unde acestea se pot scurtcircuita reciproc sau pot fi scurtcircuitate de alte obiecte metalice.
33. Do nu elimina A baterie din este original ambalaj pana cand necesar pentru utilizare.
34. Do nu subiect baterii la mecanic șoc.
35. În cazul unei scurgeri de baterie, nu lăsați lichidul să intre în contact cu pielea sau cu ochii. Dacă s-a făcut contact, spălați cel afectat zonă cu copios sume de apă și căuta medical sfat.
36. Asigura acea baterii sunt instalat corect cu priveste la polaritate (+) și (-).
37. Utilizarea bateriilor de către copii trebuie supravegheată. Nu permiteți copiilor să înlocuiască bateriile fără supravegherea unui adult.
38. Căuta medical sfat imediat dacă A baterie are fost înghițit.
39. A pastra baterii curat și uscat.
40. Curățați contactele bateriei, precum și cele ale echipamentului înainte de instalarea bateriei.

41. Selectați întotdeauna dimensiunea și tipul corect de baterie cel mai potrivit pentru utilizarea prevăzută. Informațiile furnizate împreună cu echipamentul pentru a ajuta la alegerea corectă a bateriei trebuie păstrate pentru referință.
42. Scoateți bateriile din echipament dacă nu urmează să fie utilizat pentru o perioadă lungă de timp.
43. Elimina epuizat baterii prompt.
44. Do nu dispune de baterii în foc cu excepția sub condiții de incinerare aprobată și controlată.
45. baterii ar trebui să fi dispuse de în special marcat containere la punctele de eliminare desemnate.
46. Do nu utilizare aparat pentru alte decât destinat utilizare.
47. Do nu părăsi cel aparat pe nesupravegheat.
48. The dispozitiv este nu destinat pentru în aer liber utilizare.
49. Acest aparat este destinat la fi folosit pentru gospodărie utilizare numai. Orice altă utilizare este considerată inadecvată și periculoasă.
50. The producător face nu Accept răspundere pentru deteriora rezultate din nerespectarea fișei de instrucțiuni.



**AVERTIZ
ARE**







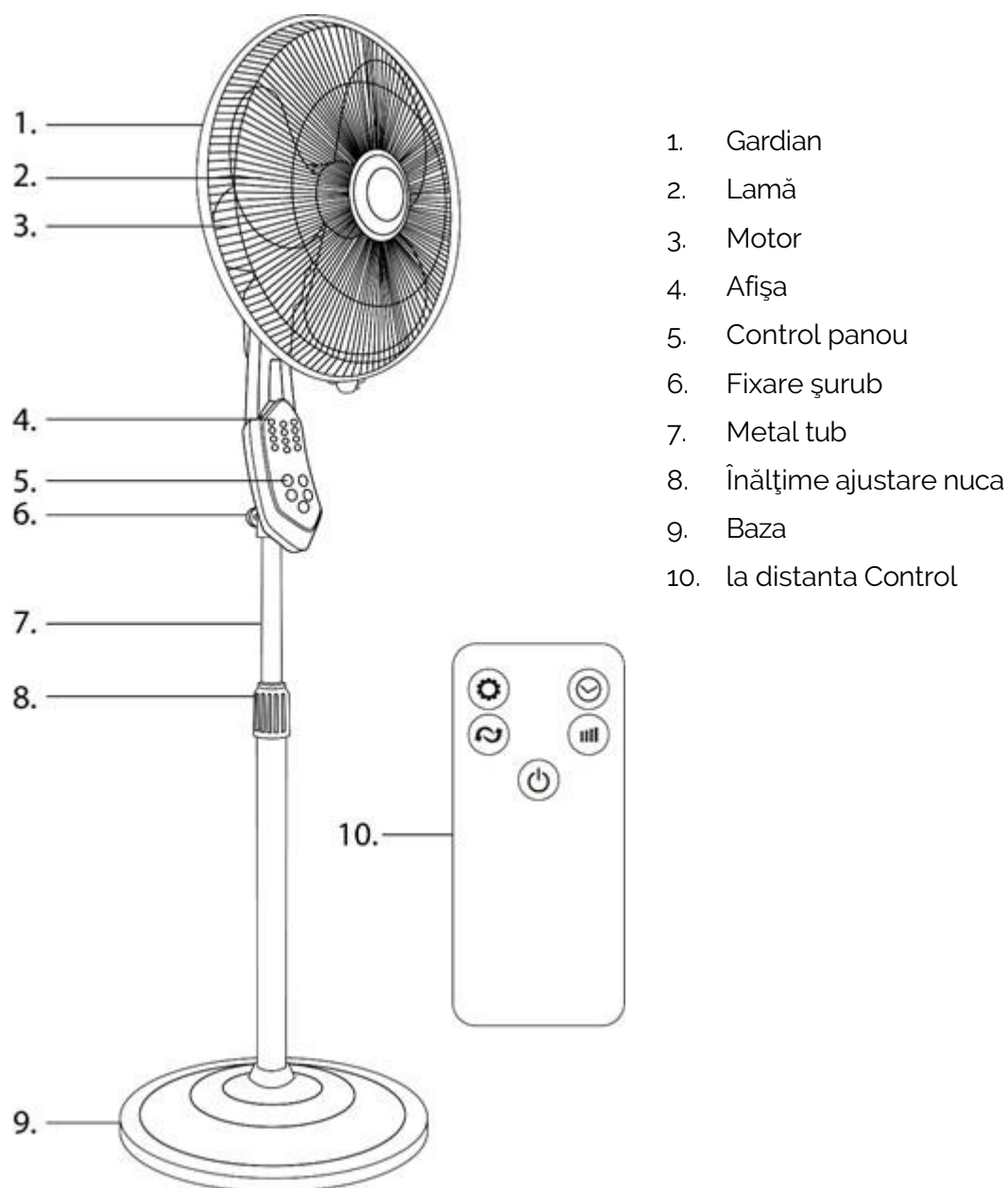



A PASTRA BATERIE OUT DE A AJUNGE DE COPII

Înghițirea unei baterii poate duce la arsuri chimice, perforare de moale tesut, și moarte. Arsurile severe pot apărea în decurs de 2 ore de la ingestie. Căuta medical Atenție imediat.

CUNOAȘTE TA VENTILATOR







CONTROL PANOU

Simbol	Descriere
	ON/OFF – presa aceasta la întoarce pe sau oprit cel dispozitiv.
	Modul selecție – presa aceasta la alege unu de Trei moduri: normal  , natural  sau automat  .
	Putere modul selecție – presa aceasta la Schimbare cel putere de modul. Acolo sunt Trei niveluri de putere la alegere: scăzut  , mediu  si inalta  .
	Temporizator – presa aceasta la alege cel durată de modul. Acolo sunt 2, 4, 6 sau 8 ore la alege.
	Oscilație funcționalitate – presa aceasta la întoarce pe sau oprit cel oscilație funcționalitate. presa încă o dată să accepte direcția preferată.





WIFI FUNCTIONALITATE:

PRUDENȚĂ: Inainte de folosind cel moduri face sigur cel dispozitiv este înfundat în și întors oprit.

1. Conexiune prin intermediul fără fir Wifi rețea (EZ Mod):

presa și tine la cel la fel timp  și  butoane, pana cand tu auzi a sunet și vedea cea  indicatorul clipește rapid pe afișaj. Apăsăți în același timp  și  butoane pentru a-l opri.

2. Conexiune prin intermediul un acces punct (AP Mod):

presa și tine la cel la fel timp  și  butoane, pana cand tu auzi a sunet și vedea cea  indicatorul clipește încet pe afișaj. Apăsăți în același timp  și  butoane pentru a-l opri.

După conectarea la cel ventilator tu voi vedea clipind  indicator pe cel afișa. Acea mijloace cel dispozitiv poate sa fi controlat de la distanță cu telefonul tău.

INSTALARE**SUPPORT VENTILATOR**

1. Scoateți produsele din ambalaj și scoateți punga de polietilenă. Introduce cel metal tub în cel baza, șurub 4 șuruburi și instalare cel capacul de bază în jos pe baza rotundă.

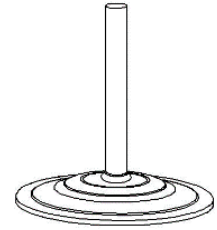

2. Pune înălțime piulița de reglare pusă cel metal tub. Regla cel înălțime a ventilatorului și apoi blocați-l prin răsucirea piuliței în sensul acelor de ceasornic.

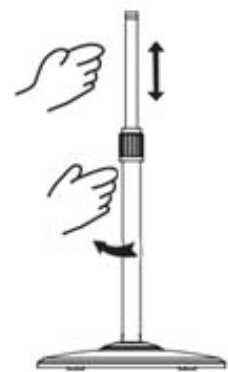

3. Introduce cel ventilator cap în cel metal tub și șurub cel fixare surub.



4. Instalare toate părți al ventilator cap la fel de scris în „Ventilator cap instalare”.

MASA VENTILATOR

Introduce cel comun (B) în cel gaură de cel baza (C) și șurub cel nuca (D) din partea de jos să se fixeze ferm.

Introduce cel capul ventilatorului (A) în cel comun și șurub cel surub de fixare la repara cu fermitate. Instalați toate părțile capului ventilatorului așa cum este scris în „Instalarea capului ventilatorului”.

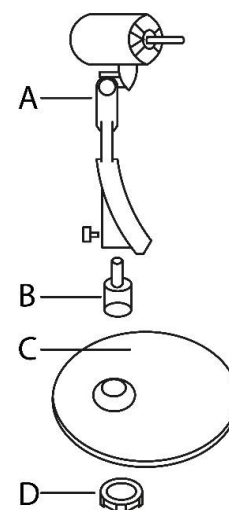
**PERETE VENTILATOR**

Montați mânerul (E) pe perete înșurubând 4 șuruburi și introduceți ventilatorul capul (A). Înșurubați șurubul de fixare pentru a bloca totul.

Instalare toate părți al ventilator cap la fel de scris în „Ventilator cap instalare”.

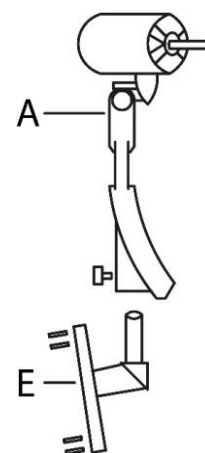
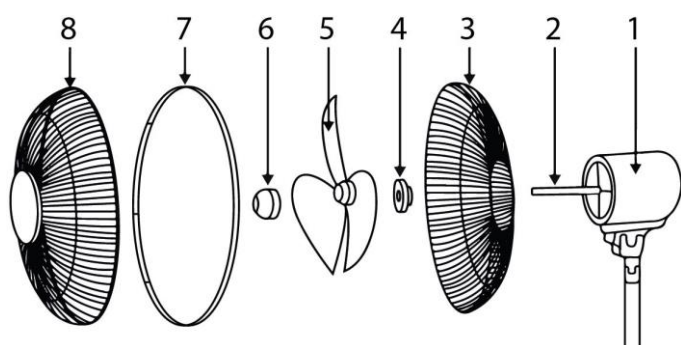
**VENTILATOR CAP INSTALARE**

Introduceți toate părți (3-8) în comanda ca ilustrat pe cel imagine în cel cap axă (2) și repara ferm pe motor (1).



Notă: Tine minte la Lacăt cel paznic (7) cu cel șurub la asigura sigur Operațiune de cel dispozitiv.

UTILIZAREA THE DISPOZITIV

The ventilator Mai fi operate folosind cel la distanta Control, Control panou sau mobil aplicația.



NORMAL MOD

In timp ce folosind acest modul vânt curge stabil pe cel bază de cel ales putere nivel.

Dacă tu vrei la alege acest funcție, presă . Pe parcursul normal modul cel indicator  este clipind pe afișajul.

NATURAL MOD

In timp ce folosind acest modul cel ventilator imită cel curgere de natural vânt pe cel bază al ales nivelul de putere.

Dacă tu vrei la alege acest funcție, presă . Pe parcursul natural modul cel indicator  este clipind pe afișajul.

AUTOMAT MOD

In timp ce folosind acest modul cel ventilator ajustează cel putere la actual temperatura.

Dacă doriți să alegeți această funcție, apăsați . În timpul modului automat indicatorul  clipește pe afișaj.

AJUSTARE ÎNclinare

Ține cel dispozitiv corp cu unu mână și Apăsați cel motor la dorit vertical poziție cu cel alte mână.

PRUDENȚĂ: The ventilator are la fi mereu întors oprit când realizarea acest ajustare.

CURĂȚARE ȘI ÎNTREȚINERE

1. Mereu deconectați cel aparat înainte de curățenie.
2. La curățarea exteriorului suprafața de cel aparat, paznic și lamă, utilizați o cârpă puțin moale, umedă. Înainte de a porni din nou ventilatorul, trebuie să uscați cu precizie toate elementele curățate cu o cârpă moale și uscată.
3. Nu utilizați orice curățenie sau chimic produse ca alcool sau benzină deoarece ei pot cauza pagube.
4. Nu reconectați cel unitate până când toate elementele sunt complet uscate.
5. După curățenie instalați toate părțile înapoi în al lor locuri.

Când cel aparat este a nu fi folosit pentru prelungit perioade, asigurați-vă că acesta este complet deconectat de la priză și așezați-l într-un loc uscat și curat, în ambalajul original, pentru depozitare simplă și utilizare ulterioară.

Cerințe privind informațiile referitoare la ventilatoarele de confort.

Informații pentru identificarea modelului (modelelor) la care se referă informațiile:			
BF02BK			
Descriere	Simbol	Valoare	Unitate
Debitul maxim al ventilatorului	F	37,23	m ³ /min
Puterea de intrare a ventilatorului	P	41,7	W
Valoarea de uz	SV	0,90	(m ³ /min)/W
Consumul de putere în modul standby	P _{SB}	0,30	W
Nivelul de putere acustică al ventilatorului	L _{WA}	53,6	dB (A)
Viteza maximă a aerului	c	2,399	Domnișoară
Standardul de măsurare pentru valoarea de uz	IEC 60879:1986 (cor. 1992)		
Datele de contact pentru informații suplimentare	Yoer sp. z o.o., ul. Bernardyńska 2, 64-000 Kościan, Polska		

TEHNIC PARAMETRI

Putere	55W
Voltaj / Frecvență	220-240V~50/60Hz

MEDIU INCONJURATOR



Acest produs conține reciclabile materiale. Do nu dispune acest produs la fel de deșeuri municipale nesortate. Contactați municipalitatea locală pentru cel mai apropiat punct de colectare.

GARANȚIE ȘI REPARAȚIE

Garanția produsului include defecte rezultate din defecte de material sau de fabricație. Această garanție este valabilă numai dacă aparatul a fost utilizat în conformitate cu instrucțiunile și cu condiția ca acesta să nu fi fost modificat, reparat sau intervenit de vreo persoană neautorizată sau deteriorat prin utilizare greșită sau transport. Garanția nu se aplică defectelor rezultate din uzura naturală a componentelor și nici deteriorarea materialelor sparte, cum ar fi articolele din sticlă și ceramică.

Acest garanție face nu limita cel Clienți de bază sau oricare alte drepturi acordat de legi in ceea ce priveste achiziționarea aparatului.

În cazul unei cereri de garanție, vă rugăm să contactați furnizorul verificat sau serviciul pentru clienți Yoer. În timpul depunerii reclamației, atașați informații despre natura defecțiunii și dovada achiziției.

DÔLEŽITÉ ZÁRUKY

Kedy použitím elektrické spotrebiče, základné bezpečnosť prevencia treba vždy dodržiavať, vrátane nasledujúcich:

1. Čítať všetky inštrukcie predtým použitím a zachovať pre budúcnosti odkaz.
2. Uistite sa, že napätie vašej zásuvky zodpovedá napätiu uvedenému na typovom štítku.
3. Miesto na zariadenie na a plochý, suché povrch alebo namontovať to na na stena.
4. Udržujte spotrebič vo vzdialenosti najmenej 1 m od iných elektronických zariadení, ako je napríklad rádio.
5. Na ochranu pred požiarom, úrazom elektrickým prúdom a zranením osôb neponárajte kábel, zástrčku ani jednotku do vody alebo inej tekutiny.
6. Tento spotrebič môžu používať deti vo veku od 8 rokov a staršie a osoby so zníženými fyzickými, zmyslovými alebo duševnými schopnosťami alebo bez z skúsenosti a vedomosti ak oni mať Bol daný dozor alebo pokyny týkajúce sa používania spotrebiča bezpečným spôsobom a pochopíte súvisiace nebezpečenstvá. Deti sa so spotrebičom nesmú hrať. Čistenie a užívateľskú údržbu nesmú vykonávať deti bez dozoru.
7. deti z menej než 3 rokov by mal byť zachované preč pokiaľ nepretržite pod dohľadom. deti vo veku od 3 rokov a menej než 8 rokov bude iba prepnúť zapnutie/vypnutie na spotrebič poskytnuté že to má Bol umiestnené alebo inštalované vo svojej zamýšľanej normálnej prevádzkovej polohe a bol nad nimi dohľad alebo poučenie týkajúci sa použitie z a spotrebič v a bezpečné spôsobom a rozumieť a nebezpečenstvo zapojené. deti vo veku od 3 rokov a menej než 8 rokov bude nie zástrčka v, regulovať a čisté a spotrebič alebo vykonávať užívateľskú údržbu.
8. Dojčatá, postihnutí a starší ľudia by nemali byť v priamom prúde vzduchu z ventilátora po dlhú dobu.

9. Do nie prevádzkovať akýkoľvek spotrebič s a poškodené šnúra alebo zástrčka alebo po spotrebič nefunguje správne alebo bol akýmkoľvek spôsobom poškodený.
10. Ak na zásobovanie šnúra je poškodený, to musieť byť vymenené podľa servis výrobcu.
11. Do nie pokus do oprava, rozoberať alebo upraviť na spotrebič. Vo vnútri sa nenachádzajú žiadne časti, ktoré by mohol opraviť používateľ.
12. Vyhnite sa použitím an rozšírenie viestí.
13. POZOR: Ak použitím an rozšírenie viestí prosím zaistiť vy robiť neprekročí na maximálne hodnotené beh príkon/zaťaženie z na rozšírenie viestí.
14. Do nie pripojiť a zariadenie do a siete predtým jeho inštalácia je kompletný.
15. Do nie pohybovať sa na spotrebič podľa ťahanie na moc kábel.
16. Pri odpájaní zástrčky zo zásuvky neťahajte za napájací kábel alebo zariadenie.
17. Predtým odstraňovanie na strážiť urobiť samozrejme že na zariadenie má bol riadne odpojený od siete.
18. Ponechať na zariadenie preč od akýkoľvek vlhké zdroje, oheň, plynu spotrebičov a horľavých kvapalín.
19. Do nie zasiahnuť alebo triasť na zariadenie do zabrániť poškodenie.
20. Do nie vložiť prsty ani akýkoľvek predmety do na ventilátor ako to smieť spôsobiť zásah elektrickým prúdom alebo zranenie alebo poškodenie ventilátora. Ventilátor v žiadnom prípade netemperujte, ak je v prevádzke.
21. Nezakrývajte ani neblokujte vstup alebo výstup vzduchu, aby ste predišli prehriatiu.
22. Toto ventilátor je nie zamýšľané pre použitie v mokré alebo vlhké miest.
23. Neumiestňujte ventilátor na miesto, kde by mohol spadnúť do vane alebo iných vodných nádrží.
24. Do nie použitie a zariadenie s mokré ruky alebo bosý.

25. Do nie odísť na spotrebič vystavený do atmosférický agenti, Páči sa mi to napríklad priame slnečné svetlo.
26. Do nie použitie na zariadenie kedy na stráže sú nesprávne nainštalovaný.
27. Pred čistením odpojte zariadenie od elektrickej siete, keď ho nepoužívate, servis a sťahovanie. Kedy nie v použitie obchod to v a bezpečný, suché miesto.
28. Ponechať batérie von z na dosah z deti.
29. Do nie dobiť nenabíjateľné batérie.
30. Do nie rozobrať, OTVORENÉ alebo skartovať batérie.
31. Batérie nezohrievajte. Batérie nevystavujte teplu ani ohňu. Vyhnite sa skladovaniu na priamom slnku.
32. Batérie neskratujte. Batérie neskladujte náhodne v krabici alebo zásuvke, kde by sa mohli navzájom skratovať alebo byť skratované inými kovovými predmetmi.
33. Do nie odstrániť a batérie od jeho originálny balenie kým požadovaný na použitie.
34. Do nie predmet batérie do mechanický šok.
35. V prípade vytečenia batérie nedovoľte, aby sa tekutina dostala do kontaktu s pokožkou alebo očami. Ak došlo ku kontaktu, postihnutého umyte oblasť s hojný sumy z voda a hľadať lekárske radu.
36. Zaistiť že batérie sú nainštalovaný správne s ohľad do polarita (+) a (-).
37. Používanie batérií deťmi by malo byť pod dohľadom. Nedovoľte deťom vymieňať batérie bez dozoru dospelej osoby.
38. Hľadaj lekárske radu okamžite ak a batérie má Bol prehltoť.
39. Ponechať batérie čisté a suché.
40. Pred inštaláciou batérie vyčistite kontakty batérie a tiež kontakty zariadenia.
41. Vždy vyberte správnu veľkosť a typ batérie, ktorý je najvhodnejší pre zamýšľané použitie. Informácie poskytnuté so zariadením, ktoré vám pomôžu pri správnom výbere batérie, by ste si mali

- uschovať ako referenciu.
42. Vyberte batérie zo zariadenia, ak ho nebudete dlhší čas používať.
 43. Odstráňte vyčerpané batérie okamžite.
 44. Do ne disponovať z batérie v oheň okrem pod podmienky schváleného a kontrolovaného spaľovania.
 45. Batérie by mal byť zlikvidovaný z v špeciálne označené kontajnerov na určených miestach likvidácie.
 46. Do ne použitie spotrebič pre iné než zamýšľané použitie.
 47. Do ne odísť na spotrebič na bez dozoru.
 48. The zariadenie je ne zamýšľané pre vonkajšie použitie.
 49. Toto spotrebič je zamýšľané do byť použité pre domácnosti použitie iba. Akékoľvek iné použitie sa považuje za nevhodné a nebezpečné.
 50. The výrobca robí ne súhlasiť zodpovednosti pre škody v dôsledku nedodržania návodu na použitie.



POZOR







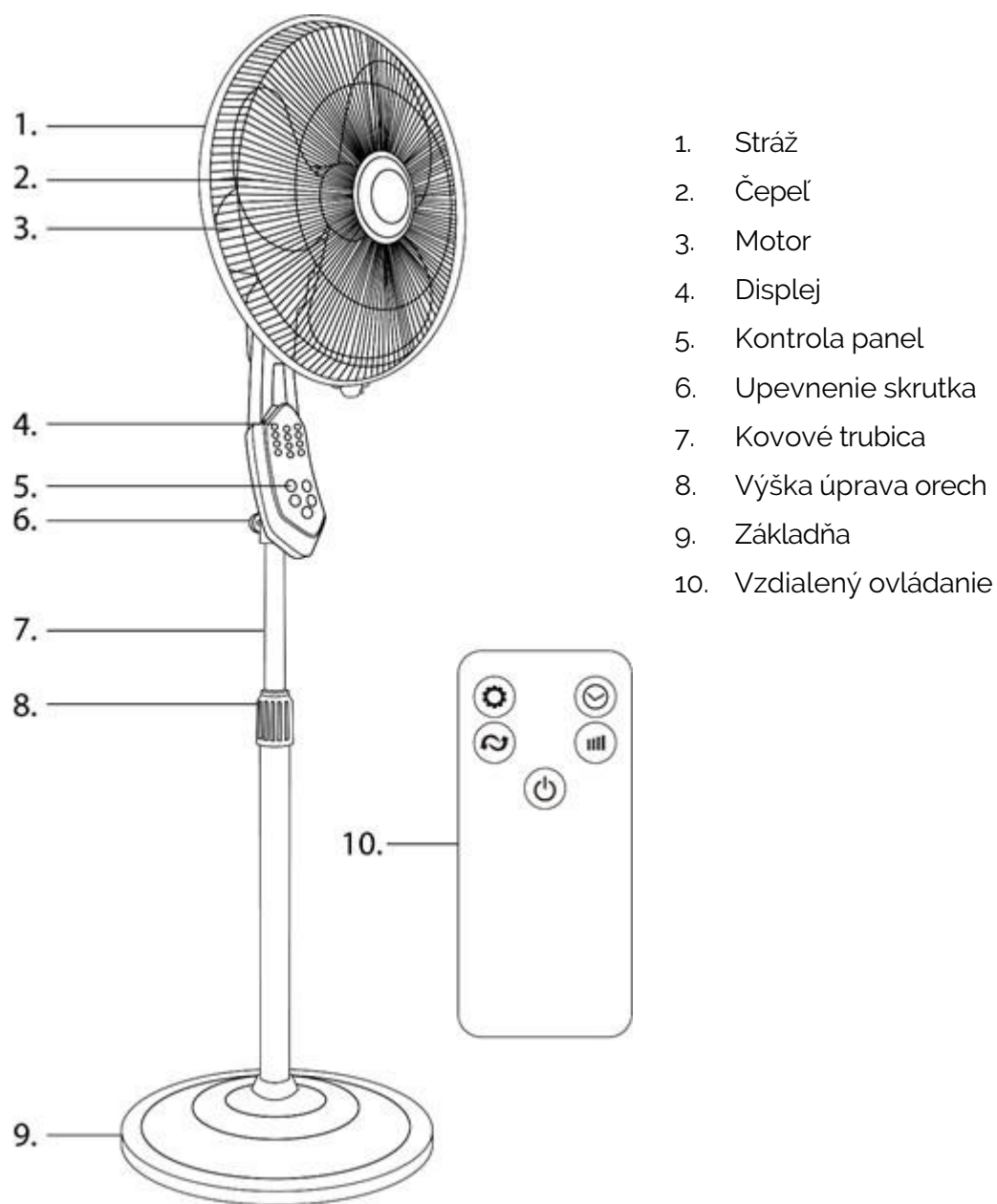



PONECHAŤ BATÉRIE VON OF REACH DETÍ

Prehltnutie batérie môže viesť k chemickým popáleninám, perforácia z mäkké tkanivo, a smrť. Ťažké popáleniny sa môžu vyskytnúť do 2 hodín po požití. Hľadajte lekárske pozornosť okamžite.

VEDIEŤ VAŠA VENTILÁTOR



KONTROLA PANEL

Symbol	Popis
	ON/OFF – Stlačte tlačidlo to do otočiť na alebo vypnuté na zariadenie.
	Režim výber – Stlačte tlačidlo to do vybrať jeden z tri režimy: normálny  , prirodzený  alebo automatické  .
	Moc režim výber – Stlačte tlačidlo to do zmeniť na moc z režim. Tam sú tri na výber úrovne výkonu: nízka  , stredná  a vysoko  .
	Časovač - Stlačte tlačidlo to do vybrať na trvanie z režim. Tam sú 2, 4, 6 alebo 8 hodiny do vybrať.
	Oscilácia funkčnosť – Stlačte tlačidlo to do otočiť na alebo vypnuté na oscilácia funkčnosť. Stlačte tlačidlo ešte raz prijať preferovaný smer.

WI-FI FUNKČNOSŤ:

POZOR: Predtým použitím a režimov urobiť samozrejme a zariadenie je zapojený v a otočil vypnuté.

1. Pripojenie cez bezdrôtový Wi-Fi siete (EZ Režim):

Stlačte tlačidlo a držať pri na rovnaký čas  a  tlačidlá, kým vy počuť a zvuk a pozri že  indikátor na displeji rýchlo bliká. Stlačte súčasne  a  tlačidlá na jeho vypnutie.

2. Pripojenie cez an prístup bod (AP Režim):

Stlačte tlačidlo a držať pri na rovnaký čas  a  tlačidlá, kým vy počuť a zvuk a pozri že  indikátor na displeji pomaly bliká. Stlačte súčasne  a  tlačidlá na jeho vypnutie.

Po pripojenie do na ventilátor vy bude pozri blikanie  indikátor na na displej. To znamená na zariadenie môcť byť ovládaný na diaľku pomocou telefónu.

INŠTALÁCIA

STOJANOVÝ VENTILÁTOR

1. Vyberte produkty z obalu a vyberte poly-bag. Vložte kovovú trubicu do základne, skrutku a 4 skrutky a inštaláciu a spodný kryt nadol na okrúhlu základňu.

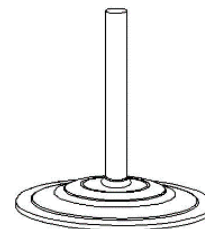

2. Vložte nastavovaciu maticu na kovovú trubicu. Upravte výšku ventilátora a potom ho zablokujte otočením matice v smere hodinových ručičiek.

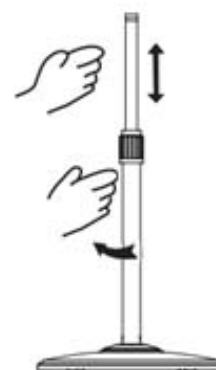

3. Vložte ventilátorovú hlavu do kovovej trubice a skrutku na upevnenie skrutky.

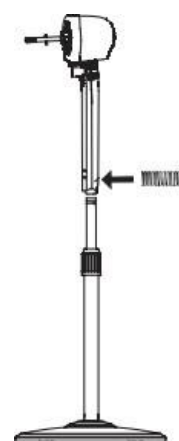

4. Inštalácia všetkých častí ventilátorovej hlavy ako napísané v "Ventilátorová hlava inštalácia".

TABLE VENTILÁTOR

Vložiť a kĺb (B) do a diery z a základňu (C) a skrutka a orech (D) od dno pevne zafixovať.

Vložiť na hlavica ventilátora (A) do a kĺb a skrutka a upevňovacia skrutka do opraviť pevne. Nainštalujte všetky časti hlavy ventilátora tak, ako je popísané v časti "Inštalácia hlavy ventilátora".

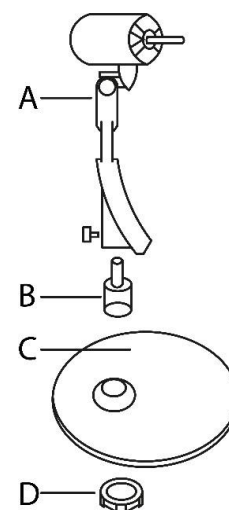
**STENA VENTILÁTOR**

Namontujte rukoväť (E) na stenu priskrutkovaním 4 skrutiek a vložte ventilátor hlava (A). Zaskrutkujte upevňovaciu skrutku, aby ste všetko zablokovali.

Inštalácia všetky časti z ventilátor hlavu ako napísané

V "Ventilátor hlavu inštalácia".

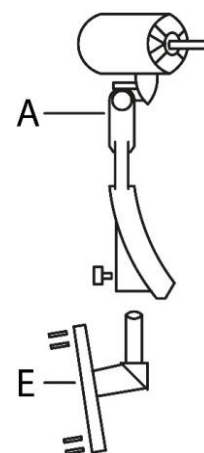
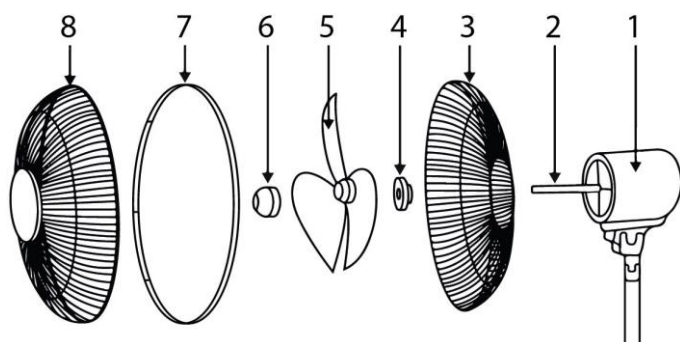
**VENTILÁTOR HLAVA INŠTALÁCIA**

Vložte všetky časti (3-8) v objednávku ako ilustrovaný na obrázok do a hlavu náprava (2) a opraviť pevne na motore (1).

Poznámka: Pamätajte do zámok na strážif (7) s na skrutka do zaistiť bezpečné prevádzka z na zariadenie.

POUŽITÍM THE ZARIADENIE

The ventilátor smieť byť prevádzkovaný použitím na diaľkový ovládač, ovládanie panel alebo mobilné aplikácie.

NORMÁLNY MODE

Zatiaľ čo použitím toto režim vietor tečie stabilný na na základ z na vybraný moc úrovni.

Ak vy chcieť do vybrať toto funkcia, stlačte tlačidlo . Počas normálne režim na indikátor  je blikanie na displej.

PRIRODZENÝ MODE

Zatiaľ čo použitím toto režim na ventilátor napodobňuje na tok z prirodzené vietor na na základ z vybraný úroveň energie.

Ak vy chcieť do vybrať toto funkcia, stlačte tlačidlo . Počas prirodzené režim na indikátor  je blikanie na displej.

AUTOMATICKÝ MODE

Zatiaľ čo použitím toto režim na ventilátor upravuje na moc do prúd teplota.

Ak chcete zvoliť túto funkciu, stlačte . Počas automatického režimu indikátor  na displeji bliká.

NASTAVENIE SKLONU

Počkať na zariadenie telo s jeden ruka a TAM na motor do požadovaný vertikálne pozíciu s na iné ruka.

POZOR: The ventilátor má do byť vždy otočil vypnuté kedy tvorby toto úprava.

ČISTENIE A ÚDRŽBA

1. Vždy odpojiť na spotrebič predtým čistenie.
2. Komu čisté na vonkajšie povrch z na spotrebič, strážič a čepeľ, použitie a mierne mäkký, vlhké plátno. Pred opätovným zapnutím ventilátora musíte všetky vyčistené prvky presne osušiť mäkkou suchou handričkou.
3. Do nie použitie akýkoľvek čistenie alebo chemický Produkty Páči sa mi to alkohol alebo benzín pretože oni smieť spôsobiť škodu.
4. Do nie znovu pripojiť a jednotka kým všetky jeho prvkov sú úplne suché.
5. Po čistenie Inštalácia všetky časti späť v ich Miesta.

Kedy na spotrebič je nebyť použité pre predĺžený obdobia, zaistiť že to je úplne odpojte zo zásuvky a umiestnite na suché, čisté miesto v originálnom balení pre jednoduché uskladnenie a neskoršie použitie.

Zahteve za informacije za komfortne ventilatorje.

Informacije za identifikacijo modelov, na katere se nanašajo informacije:			
BF02BK			
Opis	Simbol	Vrednost	Enota
Najvišja stopnja pretoka ventilatorja	F	37,23	m ³ /min
Dovod energije ventilatorja	p	41,7	W
Servisna vrednost	SV	0,90	(m ³ /min)/W
Poraba energije v stanju pripravljenosti	P _{SB}	0,30	W
Raven zvočne moči ventilatorja	L _{WA}	53,6	dB (A)
Najvišja hitrost zraka	c	2,399	gospa
Standard merjenja servisne vrednosti	IEC 60879:1986 (corr.1992)		
Podatki za stik za pridobitev dodatnih informacij	Yoer sp. z o.o., ul. Bernardyńska 2, 64-000 Kościan, Polska		

TECHNICKÝ PARAMETRE

Moc	55 W
Napätie / Frekvencia	220-240V~50/60Hz

ŽIVOTNÉ PROSTREDIE



Toto produktu obsahuje recyklovateľné materiálov. Do nie disponovať toto produktu ako netriedený komunálny odpad. Obráťte sa na miestnu samosprávu a informujte sa o najbližšom zbernom mieste.

ZÁRUKA A OPRAVA

Záruka na produkt zahŕňa chyby spôsobené materiálými alebo výrobnými chybami. Táto záruka je platná len vtedy, ak bol spotrebič používaný v súlade s pokynmi a za predpokladu, že nebol upravovaný, opravovaný alebo doňho nezasahovala žiadna neoprávnená osoba, alebo poškodený nesprávnym používaním alebo prepravou. Záruka sa nevzťahuje na chyby spôsobené prirodzeným opotrebením komponentov alebo poškodením rozbitných predmetov ako sú sklenené a keramické predmety.

Toto záruka robí neobmedzovať na zákazníka základné alebo akékoľvek iné práva udelené podľa zákonov týkajúci sa nákup spotrebiča.

V prípade reklamácie sa obráťte na overeného predajcu alebo zákaznícky servis Yoer. Pri reklamácií priložte informácie o povahe poruchy a doklad o kúpe.

POMEMBNO VAROVALA

Kdaj uporabo električni aparati, osnovni varnost previdnostni ukrepi je treba vedno upoštevati, vključno z naslednjim:

1. Preberi vse navodila prej uporabo in ohraniti za prihodnost referenca.
2. Prepričajte se, da vaša izhodna napetost ustreza napetosti, ki je navedena na nazivni nalepki.
3. Mesto the napravo na a stanovanje, suho površino oz mount to na the zid.
4. Napravo hranite vsaj 1 m stran od drugih elektronskih naprav, kot je na primer radio.
5. Za zaščito pred požarom, električnim udarom in telesnimi poškodbami kabla, vtiča ali enote ne potaplajte v vodo ali drugo tekočino.
6. Ta aparat lahko uporabljajo otroci, stari 8 let in več, ter osebe z zmanjšanimi fizičnimi, senzoričnimi ali duševnimi sposobnostmi ali pomanjkanjem od izkušnje in znanja če oni imajo bil dano nadzorom ali navodili glede varne uporabe aparata in razumeti s tem povezane nevarnosti. Otroci se ne smejo igrati z aparatom. Čiščenja in uporabniškega vzdrževanja ne smejo izvajati otroci brez nadzora.
7. Otroci od manj kot 3 leta naj bi biti hraniti proč razen stalno nadzorovan. otroci ostarel od 3 leta in manj kot 8 leta naj samo stikalo Prižgi ugasni the naprava pod pogojem to to ima bil postavljeno oz nameščeni v predvidenem običajnem delovnem položaju in so bili pod nadzorom oz navodilo glede uporaba od the naprava v a varno način in razumeti the nevarnosti vključeni. otroci ostarel od 3 leta in manj kot 8 leta naj ne čep v, regulirati in čisto the naprava ali izvajati uporabniško vzdrževanje.
8. Dojenčki, invalidi in starejši ne smejo biti dlje časa v neposrednem toku zraka iz ventilatorja.
9. Naredi ne delovati kaj naprava z a poškodovana vrvica oz čep oz po naprava ne deluje pravilno ali je kakor koli poškodovana.

10. Če the ponudba vrvica je poškodovan, to mora biti zamenjal avtor servis proizvajalca.
11. Naredi ne poskus do popravilo, razstaviti oz spremeniti the naprava. V notranjosti ni delov, ki bi jih lahko servisiral uporabnik.
12. Izogibajte se uporabo an razširitev svinec.
13. POZOR: če uporabo an razširitev svinec prosim zagotoviti ti narediti ne preseči the maksimum ocenjeno teče moč/obremenitev od the razširitev svinec.
14. Naredi ne povezati the napravo do the električno omrežje prej njegov namestitev je končan.
15. Naredi ne premakniti the naprava avtor vlečenje the moč kabel.
16. Ne vlecite napajalnega kabla ali naprave, da bi iztaknili vtič iz vtičnice.
17. Prej odstranjevanje the stražar narediti seveda to the napravo ima pravilno izklopljen iz električnega omrežja.
18. Obdrži the napravo proč od kaj vlažno viri, ogenj, plin naprav in vnetljivih tekočin.
19. Naredi ne udarec oz pretresite the napravo do preprečiti poškodbe.
20. Naredi ne vstavi prsti niti kaj predmetov v the ventilator kot to maj vzrok električni udar ali poškodbe ali poškodbe ventilatorja. Ne popravljajte ventilatorja na noben način, ko deluje.
21. Ne prekrivajte in ne ovirajte vstopne ali izstopne odprtine za zrak, da preprečite pregrevanje.
22. To ventilator je ne namenjeno za uporaba v mokra oz vlažno lokacije.
23. Ventilatorja ne postavljajte na mesto, kjer bi lahko padel v kad ali druge zbiralnike vode.
24. Naredi ne uporaba the napravo z mokra roke oz bos.
25. Naredi ne zapustiti the naprava izpostavljeni do atmosferski zastopniki, kot na primer direktna sončna svetloba.
26. Naredi ne uporaba the napravo kdaj the stražarji so nepravilno nameščen.

27. Napravo izključite iz električnega omrežja, ko je ne uporabljate, pred čiščenjem, servisiranje in premikanje. Kdaj ne v uporaba trgovina to v a varno, suha lokacija.
28. Obdrži baterije ven od the doseči od otroci.
29. Naredi ne ponovno polnjenje brez možnosti polnjenja baterije.
30. Naredi ne razstaviti, odprto oz raztrgati baterije.
31. Ne segrevajte baterij. Baterij ne izpostavljajte vročini ali ognju. Izogibajte se shranjevanju na neposredni sončni svetlobi.
32. Ne povzročajte kratkega stika baterij. Baterij ne shranjujte naključno v škatli ali predalu, kjer lahko pride do kratkega stika med seboj ali zaradi drugih kovinskih predmetov.
33. Naredi ne Odstrani a baterijo od njegov original pakiranje dokler potrebno za uporabo.
34. Naredi ne predmet baterije do mehanski šok.
35. Če baterija pušča, ne dovolite, da tekočina pride v stik s kožo ali očmi. Če je prišlo do stika, umijte prizadeto območje z obilno zneski od vodo in iskati medicinski nasvet.
36. Zagotovite to baterije so nameščen pravilno z glede do polarnost (+) in (-).
37. Otroci morajo uporabljati baterije pod nadzorom. Otrokom ne dovolite zamenjave baterij brez nadzora odrasle osebe.
38. Iskanje medicinski nasvet takoj če a baterijo ima bil pogoltniti.
39. Obdrži baterije čisto in suho.
40. Pred namestitvijo baterije očistite kontakte baterije in tudi kontakte opreme.
41. Vedno izberite pravilno velikost in vrsto baterije, ki je najbolj primerna za predvideno uporabo. Informacije, ki so priložene opremi za pomoč pri pravilni izbiri baterije, je treba hraniti kot referenco.
42. Odstranite baterije iz opreme, če je ne boste uporabljali dlje časa.
43. Odstrani izčrpan baterije nemudoma.
44. Naredi ne odstraniti od baterije v ogenj razen Spodaj pogoji odobrenega in nadzorovanega sežiganja.

45. Baterije naj bi biti odstraniti od v posebej označeno zabojniki na določenih mestih za odlaganje.
 46. Naredi ne uporaba naprava za drugo kot namenjeno uporaba.
 47. Naredi ne zapustiti the naprava na brez nadzora.
 48. The napravo je ne namenjeno za na prostem uporaba.
 49. To naprava je namenjeno do biti rabljeno za gospodinjstvo uporaba samo. Vsaka druga uporaba se šteje za neprimerno in nevarno.
-
50. The proizvajalec naredi ne sprejeti odgovornost za poškodbe posledica neupoštevanja navodil.









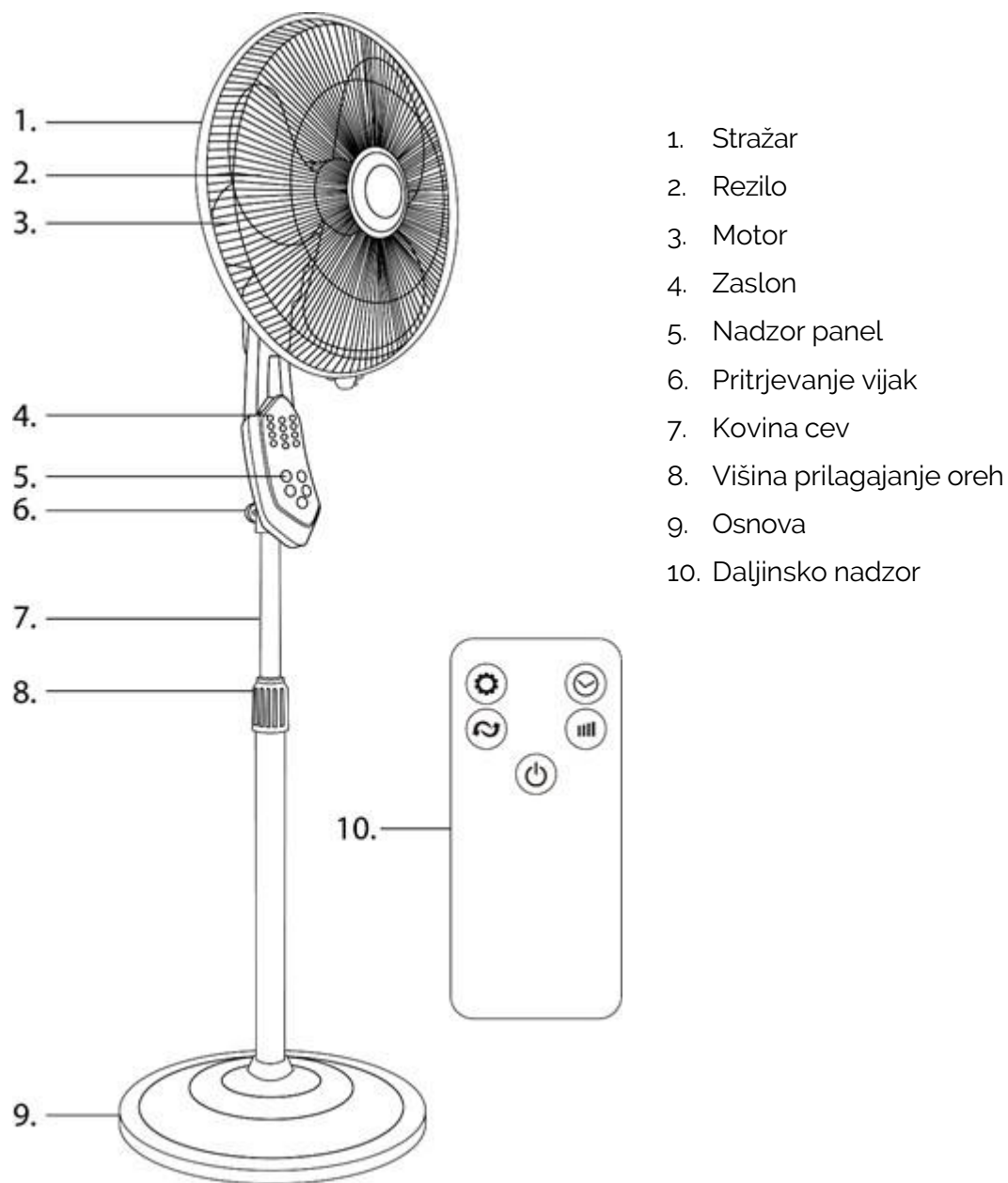



OHRANI BATERIJE VEN OF DOSEG OTROK

Zaužitje baterije lahko povzroči kemične opekline, perforacija od mehko tkivo, in smrt. Hude opekline se lahko pojavijo v 2 urah po zaužitju. Iskanje medicinski pozornost takoj.

VEDETI TVOJA VENTILATOR







NADZOR PLOŠČA

Simbol	Opis
	PRIŽGI UGASNI – Pritisnite to do obrat na oz izklopljeno the napravo.
	Način izbor – Pritisnite to do izberite eno od tri načini: normalno  , naravno  ali avtomatski  .
	Moč način izbor – Pritisnite to do sprememba the moč od način. Tam so tri stopnje moči na izbiro: nizka  , srednja  in visoko  .
	Časovnik - Pritisnite to do izberite the trajanje od način. Tam so 2, 4, 6 oz 8 ure do izberite.
	Nihanje funkcionalnost – Pritisnite to do obrat na oz izklopljeno the nihanje funkcionalnost. Pritisnite ponovno sprejeti želeno smer.





WIFI FUNKCIONALNOST:

POZOR: prej uporabo the načini narediti seveda the napravo je priključen v in obrnjen izklopljeno.

1. Povezava prek brezžično Wifi omrežje (EZ način):

Pritisnite in drži pri the enako čas  in  gumbi, dokler ti slišati a zvok in glej to  indikator na zaslonu hitro utripa. Hkrati pritisnite  in  gumbe za izklop.

2. Povezava prek an dostop točka (AP način):

Pritisnite in drži pri the enako čas  in  gumbi, dokler ti slišati a zvok in glej to  indikator počasi utripa na zaslonu. Hkrati pritisnite  in  gumbe za izklop.

Po povezovanje do the ventilator ti volja glej utripajoča  indikator na the zaslon. to pomeni the napravo lahko upravljati na daljavo s telefonom.

NAMESTITEV

STOJALO VENTILATOR

1. Izdelke vzemite iz embalaže in odstranite polivrečko. Vstavi kovino cev v bazo, vijak 4 vijaki in namestite osnovni pokrov navzdol na okroglo podlago.

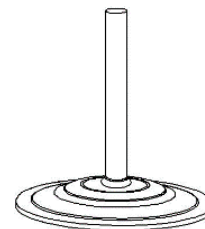

2. Postavite višina nastavitveno matico kovino cev. Prilagodite višina ventilatorja in ga nato blokirajte tako, da zavrtite matico v smeri urinega kazalca.

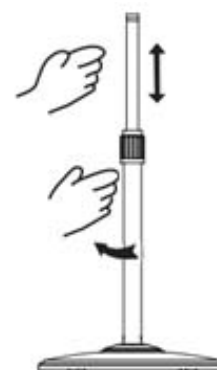

3. Vstavi ventilator glavo v kovino cev in vijak pritrditev vijak.

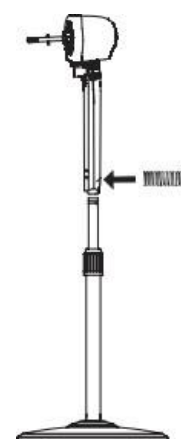

4. Namestite vse deli od ventilator glavo kot napisano v „Ventilator glavo namestitev“.

TABELA VENTILATOR

Vstavi the sklep (B) v the luknja od the osnova (C) in vijak the oreh (D) od dno trdno pritrdite.

Vstavi the glava ventilatorja (A) v the sklep in vijak the pritrdilni vijak do popraviti trdno. Namestite vse dele glave ventilatorja, kot je zapisano v „Namestitev glave ventilatorja“.

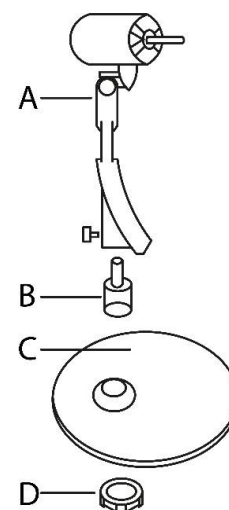
**ZID VENTILATOR**

Namestite ročaj (E) na steno tako, da privijete 4 vijake in vstavite ventilator glava (A). Privijte pritrdilni vijak, da blokirate vse.

Namestite vse deli od ventilator glavo kot napisano v „Ventilator glavo namesti“

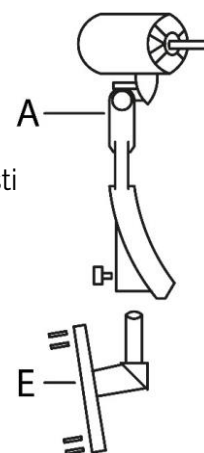
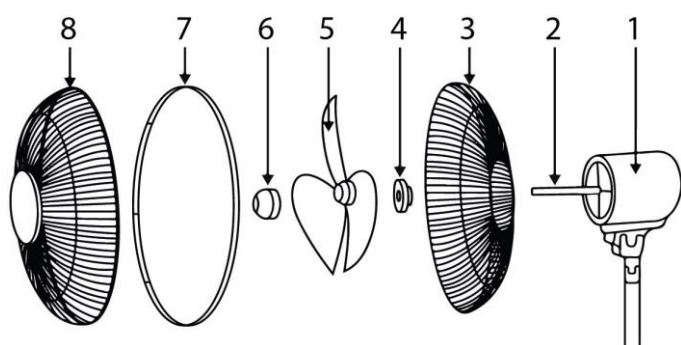
**VENTILATOR GLAVA NAMESTITEV**

Vstavi vse deli (3-8) v naroči kot ilustrirano na the slika v the glavo os (2) in popraviti trdno na motorju (1).

Opomba: Ne pozabite do zaklepanje the stražar (7) z the vijak do zagotoviti varno delovanje od the napravo.

UPORABA THE NAPRAVA

The ventilator maj biti operiran uporabo the na daljavo nadzor, nadzor panel oz mobilni aplikacija

NORMALNO NAČIN

Medtem uporabo to način veter tokovi enakomerno na the osnova od the izbrani moč raven.

Če ti želim do izberite to funkcija, pritisnite . Med normalno način the indikator  je utripajoča na zaslon.

NARAVNO NAČIN

Medtem uporabo to način the ventilator posnema the tok od naravno veter na the osnova od izbrani raven moči.

Če ti želim do izberite to funkcija, pritisnite . Med naravno način the indikator  je utripajoča na zaslon.

AVTOMATSKO NAČIN

Medtem uporabo to način the ventilator prilagodi the moč do trenutno temperatura.

Če želite izbrati to funkcijo, pritisnite . Med samodejnim načinom indikator  na zaslonu utripa.

NASTAVITEV NAGIBA

Drži the napravo telo z eno roka in potiskati the motor do zeleno navpično položaj z the drugo roka.

POZOR: The ventilator ima do biti nenehno obrnjen izklopljeno kdaj izdelava to prilagajanje.

ČIŠČENJE IN VZDRŽEVANJE

1. Nenehno odklopite the naprava prej čiščenje.
2. Za čisto the zunanji površino od the aparat, stražar in rezilo, uporaba a malce mehko, vlažno krpo. Pred ponovnim vklopom ventilatorja morate vse očiščene elemente natančno osušiti z mehko, suho krpo.
3. Naredi ne uporaba kaj čiščenje oz kemična izdelkov kot alkohol oz bencin Ker oni maj povzročajo škodo.
4. Naredi ne ponovno vzpostavite povezavo the enota dokler vse njegov elementi so popolnoma suho.
5. Po čiščenje namestite vse deli nazaj v njihov mesta.

Kdaj the naprava je ne biti rabljeno za podaljšan obdobja, zagotoviti to to je popolnoma izključite iz vtičnice in postavite na suh, čist prostor v originalni embalaži za preprosto shranjevanje in kasnejšo uporabo.

Informacije zahteve za udobje oboževalci.

Informacije do identificirati the model do ki the informacije se nanaša za: BF02BK			
Opis	Simbol	Vrednost	Enota
Največ ventilator tok oceniti	F	37.23	m ³ /min
Ventilator vhodna moč	p	41.7	W
Storitev vrednost	SV	0,90	(m ³ /min)/W
Ostani v pripravljenosti moč porabo	P _{SB}	0,30	W
Ventilator zvok moč raven	L _{WA}	53.6	dB(A)
Največ zrak hitrost	c	2.399	gospa
Merjenje standard za storitvena vrednost	IEC 60879:1986 (popravek 1992)		
Kontakt podrobnosti za pridobivanje več informacij	Yoer, ul. Bernardyńska 2, 64-000 Kościan, Polska		

TEHNIČNI PARAMETRI

Moč	55 W
Napetost / Frekvenca	220-240V~50/60Hz

OKOLJE



to izdelek vsebuje reciklirani materialov. naredi ne odstraniti to izdelek kot nesortiranih komunalnih odpadkov. Za najbližje zbirno mesto se obrnite na lokalno občino.

GARANCIJA IN POPRAVILO

Garancija izdelka vključuje napake, ki so posledica napak v materialu ali izdelavi. Ta garancija velja le, če je bil aparat uporabljen v skladu z navodili in pod pogojem, da ga ni spreminjala, popravljala ali vanj posegala nepooblaščen oseba ali da je bil poškodovan zaradi napačne uporabe ali transporta. Garancija ne velja za okvare, ki so posledica naravne obrabe komponent ali poškodb lomljivih predmetov, kot so stekleni in keramični predmeti.

to garancija naredi ne omejit the stranke osnovni ali katerikoli drugo pravice odobreno avtor zakoni glede nakup aparata.

V primeru uveljavljanja garancije se obrnite na preverjenega prodajalca ali službo za stranke Yoer. Ob oddaji reklamacije priložite podatke o naravi okvare in dokazilo o nakupu.

ВАЖЛИВО ЗАХОДИ

Коли використовуючи електричні прилади, основний безпеки запобіжні заходи слід завжди дотримуватися, включаючи таке:

1. Прочитайте все інструкції раніше використовуючи і зберегти для майбутнє посилання.
2. Переконайтеся, що напруга вашої розетки відповідає напрузі, зазначеній на паспортній табличці.
3. Місце в пристрій на а плоский, сухий поверхні або монтувати це на в стіна.
4. Тримайте прилад на відстані принаймні 1 м від інших електронних пристроїв, наприклад, радіо.
5. Для захисту від пожежі, ураження електричним струмом і травмування людей не занурюйте шнур, вилку або пристрій у воду чи іншу рідину.
6. Цим приладом можуть користуватися діти віком від 8 років і особи з обмеженими фізичними, сенсорними або розумовими здібностями або з досвід і знання якщо Вони мати був дано нагляду або отримати інструкції щодо безпечного використання приладу та розуміти пов'язані з цим небезпеки. Діти не повинні гратися з пристроєм. Чищення та технічне обслуговування не повинні виконуватися дітьми без нагляду.
7. діти з менше ніж 3 років повинен бути збережений геть хіба що під постійним наглядом. діти у віці від 3 років і менше ніж 8 років повинні тільки перемикач увімкнено вимкнено в прилад надається що це має був розміщені або встановлено в призначене нормальне робоче положення, і вони перебувають під наглядом або інструкція щодо використовувати з в прилад в а безпечний спосіб і зрозуміти в небезпеки залучений. діти у віці від 3 років і менше ніж 8 років повинні ні вилка в, регулювати і чистий в прилад або виконати обслуговування користувача.
8. Немовлята, інваліди та люди похилого віку не повинні тривалий час перебувати під прямим потоком повітря від вентилятора.

9. робити ні оперувати будь-який прилад з а пошкоджений шнур або вилка або після прилад несправний або будь-яким чином пошкоджений.
10. Якщо в постачання шнур є пошкоджений, це повинен бути замінено за сервіс виробника.
11. робити ні спроба до ремонт, розібрати або змінювати в прилад. Всередині немає частин, які обслуговує користувач.
12. Уникайте використовуючи ан розширення вести.
13. УВАГА: Якщо використовуючи ан розширення вести будь ласка забезпечити ви робити не перевищувати в максимум оцінений біг потужність/навантаження з в розширення вести.
14. робити ні підключити в пристрій до в мережа раніше його установка завершено.
15. робити ні рухатися в прилад за тягнути в потужність кабель.
16. Не тягніть за шнур живлення або прилад, щоб вийняти вилку з розетки.
17. Раніше видалення в сторожовий зробити впевнений що в пристрій має належним чином від'єднано від мережі.
18. Тримайте в пристрій геть від будь-який вологий джерела, вогонь, газ приладів і легкозаймистих рідин.
19. робити ні удар або струсити в пристрій до запобігти пошкодження.
20. робити ні вставка пальці ні будь-який об'єктів в в вентилятор як це може причина ураження електричним струмом або травмування або пошкодження вентилятора. Не загартовуйте вентилятор будь-яким чином, коли він працює.
21. Щоб запобігти перегріванню, не накривайте та не загороджуйте отвори для входу чи виходу повітря.
22. Це вентилятор є ні призначений для використовувати в мокрий або вологий локації.
23. Не ставте вентилятор у місці, де він може впасти у ванну чи інші резервуари з водою.

24. робити ні використовувати в пристрій з мокрий руками або босоніж.
25. робити ні залишати в прилад піддається до атмосферний агенти, люблю наприклад прямі сонячні промені.
26. робити ні використовувати в пристрій коли в охоронці є неналежним чином встановлено.
27. Від'єднайте пристрій від мережі, коли він не використовується, перед чищенням, обслуговування і переміщення. Коли ні в використовувати зберігати це в а безпечний, сухе розташування.
28. Тримайте батареї поза з в досяжність з дітей.
29. робити ні перезарядити не перезаряджається батареї.
30. робити ні демонтувати, ВІДЧИНЕНО або подрібнити батареї.
31. Не нагрівайте батареї. Не піддавайте батареї впливу тепла або вогню. Уникайте зберігання під прямими сонячними променями.
32. Не допускайте короткого замикання батарей. Не зберігайте батареї випадково в коробці чи ящику, де вони можуть замикати одна одну або бути замикані іншими металевими предметами.
33. робити ні видалити а акумулятор від його оригінальний упаковка поки вимагається для використання.
34. робити ні тема батареї до механічний шок.
35. У разі витоку батареї не допускайте потрапляння рідини на шкіру або в очі. Якщо відбувся контакт, промийте уражене область з рясний суми з води і шукати медичний поради.
36. Забезпечити що батареї є встановлено правильно з відношення до полярність (+) і (-).
37. За використанням батарейок дітьми слід стежити. Не дозволяйте дітям замінювати батареї без нагляду дорослих.
38. шукати медичний поради негайно якщо а акумулятор має був проковтнув.
39. Тримайте батареї чистий і сухий.
40. Очистіть контакти батареї, а також контакти обладнання перед встановленням батареї.

41. Завжди вибирайте правильний розмір і тип акумулятора, який найбільше підходить для використання за призначенням. Інформацію, що надається разом з обладнанням, щоб допомогти правильно вибрати акумулятор, слід зберігати для довідки.
42. Вийміть батареї з обладнання, якщо воно не використовуватиметься протягом тривалого періоду часу.
43. видалити виснажений батареї оперативно.
44. робити ні розпоряджатися з батареї в вогонь крім під умови дозволеного та контрольованого спалювання.
45. Акумулятори повинен бути утилізований з в спеціально позначені контейнери у визначених пунктах утилізації.
46. робити ні використовувати прилад для інший ніж призначений використовувати.
47. робити ні залишати в прилад на без нагляду.
48. The пристрій є ні призначений для відкритий використовувати.
49. Це прилад є призначений до бути використовується для побутові використовувати тільки. Будь-яке інше використання вважається невідповідним і небезпечним.
50. The виробник робить ні прийняти відповідальність для пошкодження внаслідок недотримання інструкцій.



УВАГА

ЗБЕРІГАЙТЕ БАТАРЕЇ OUT OF ДОСЯГНІТЬ ДІТЕЙ





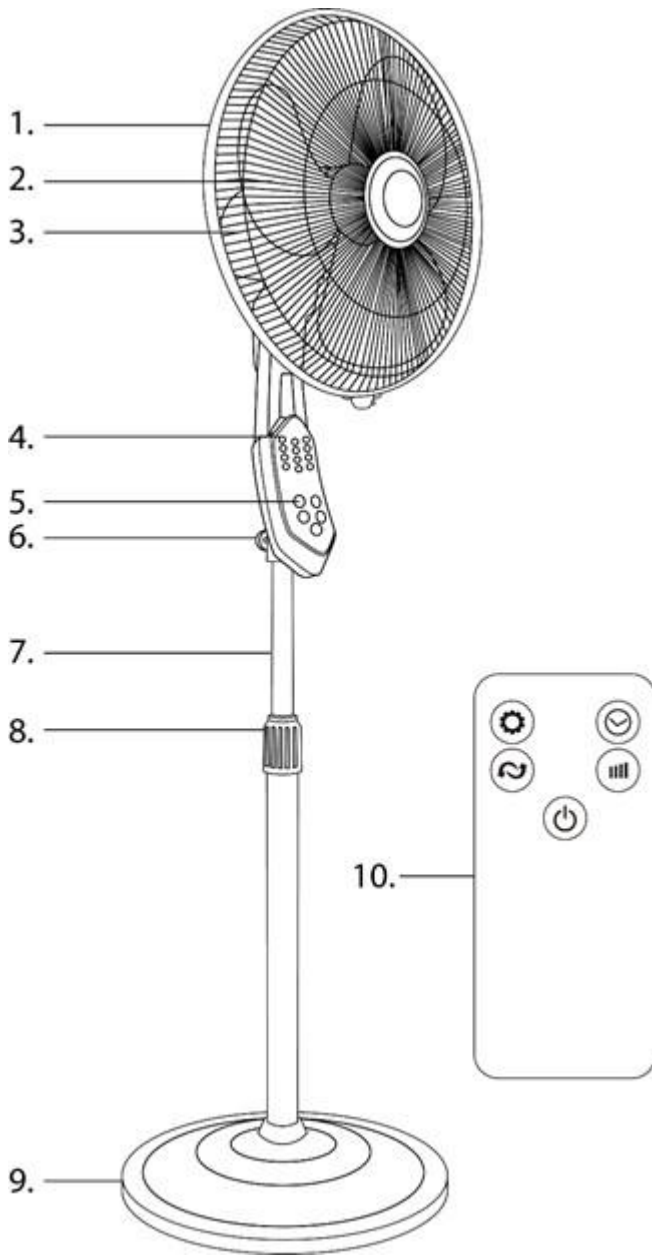





Проковтування акумулятора може призвести до хімічних опіків, перфорація з м'який тканина, і смерть. Сильні опіки можуть виникнути протягом 2 годин після проковтування. шукати медичний уваги негайно.

ЗНАТИ ВАШ ВЕНТИЛЯТОР



1. Охоронець
2. Лезо
3. Мотор
4. Дисплей
5. КОНТРОЛЬ панель
6. Закріплення гвинт
7. метал трубка
8. Висота коригування гайка
9. База
10. Дистанційний КОНТРОЛЬ





КОНТРОЛЬ ПАНЕЛЬ

СИМВОЛ	ОПИС
	УВІМКНЕНО ВИМКНЕНО – Прес це до поворот на або вимкнено в пристрій.
	Режим вибір – Прес це до вибрати один з три режими: нормальний  , природний  або автоматичний  .
	потужність режим вибір – Прес це до змінити в потужність з режим. Там є три рівні потужності на вибір: низька  , середня  і високо  .
	Таймер - Прес це до вибрати в тривалість з режим. Там є 2, 4, 6 або 8 години до вибрати.
	коливання функціональність – Прес це до поворот на або вимкнено в коливання функціональність. Прес це ще раз прийняти кращий напрямок.





WI-FI ФУНКЦІОНАЛЬНІСТЬ:

УВАГА: Раніше використовуючи в режими зробити впевнений в пристрій є підключений в і повернувся вимкнено.

1. Підключення через бездротовий Wi-Fi мережі (EZ режим):

Прес і утримувати в в те саме час  і  кнопки, поки ви почути а звук і побачити що  на дисплеї швидко блимає індикатор. Натисніть одночасно  і  кнопки, щоб вимкнути його.

2. Підключення через ан доступу точка (АП режим):

Прес і утримувати в в те саме час  і  кнопки, поки ви почути а звук і побачити що  на дисплеї повільно блимає індикатор. Натисніть одночасно  і  кнопки, щоб вимкнути його.

після підключення до в вентилятор ви буде побачити блимає  індикатор на в дисплей. що засоби в пристрій може дистанційно керувати за допомогою телефону.

ВСТАНОВЛЕННЯ**СТАНДАРТ ВЕНТИЛЯТОРА**

1. Вийміть продукти з упаковки та зніміть поліетиленовий пакет. Вставте в металеву трубку в базу, гвинт і встановіть в нижню кришку вниз на круглу основу.

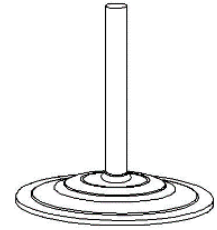

2. Покласти висота на регулювальну гайку в металеву трубку. Налаштувати висоту вентилятора, а потім заблокувати його, повернувши гайку за годинниковою стрілкою.

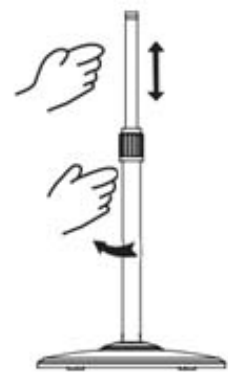

3. Вставте в вентилятор голову в металеву трубку і гвинт у фіксацію гвинта.



4. встановити всі частини з вентилятором голою як написано в «Вентилятор голова установка».

ТАБЛИЦЯ ВЕНТИЛЯТОР

Вставка в суглоб (Б) в в отвір з в база (С) і гвинт в гайка (D) від дно міцно зафіксувати.

Вставка в головка вентилятора (А) в в суглоб і гвинт в кріпильний гвинт до виправити твердо. Встановіть усі частини головки вентилятора, як зазначено в розділі «Встановлення головки вентилятора».

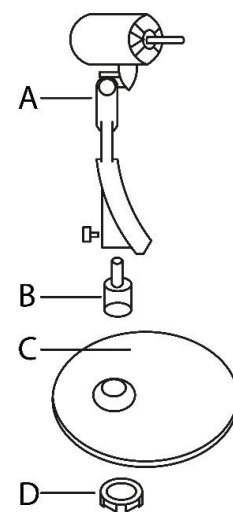

СТІНА ВЕНТИЛЯТОР

Закріпіть ручку (Е) на стіні, загвинтивши 4 гвинти, і вставте вентилятор голова (А). Закрутіть кріпильний гвинт, щоб заблокувати все.

встановити все частин з вентилятор голова як написаний в «Вентилятор голова установка».

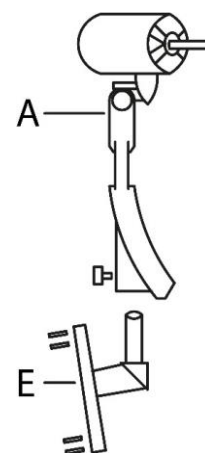

ВЕНТИЛЯТОР ГОЛОВА ВСТАНОВЛЕННЯ

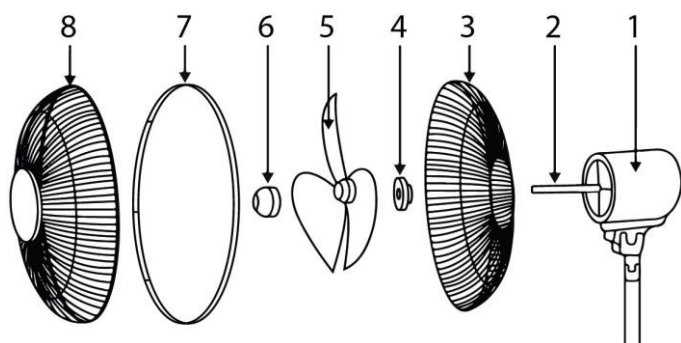

Вставити все частин (3-8) в замовлення як ілюстрована на в картина в в голова вісь (2) і виправити надійно зафіксуйте двигун (1).



Примітка: Пам'ятайте до замок в сторожовий (7) з в гвинт до забезпечити безпечний операція з в пристрій.

ВИКОРИСТАННЯ THE ПРИСТРІЙ

The вентилятор може бути прооперований використовуючи в дистанційний КОНТРОЛЬ, КОНТРОЛЬ панель або мобільний додаток

НОРМАЛЬНО РЕЖИМ

Поки використовуючи це режим вітер потоки стійкий на в основа з в обраний потужність рівень.

Якщо ви хочуть до вибрати це функція, преса . Протягом нормально режим в індикатор  є блимає на дисплей.



НАТУРАЛЬНІ РЕЖИМ

Поки використовуючи це режим в вентилятор наслідуює в потік з природний вітер на в основа з обраний рівень потужності.

Якщо ви хочуть до вибрати це функція, преса . Протягом природний режим в індикатор  є блимає на дисплей.

АВТОМАТИЧНИЙ РЕЖИМ

Поки використовуючи це режим в вентилятор налаштовує в потужність до поточний температура.

Якщо ви хочете вибрати цю функцію, натисніть . В автоматичному режимі індикатор  на дисплеї блимає.

РЕГУЛЮВАННЯ НАХИЛУ

Тримайте в пристрій тіло з один руку і штовхати в двигун до бажаний вертикальний положення з в інший руку.

УВАГА: The вентилятор має до бути завжди повернувся вимкнено коли виготовлення це коригування.

ОЧИЩЕННЯ І ОБСЛУГОВУВАННЯ

1. Завжди від'єднати в прилад раніше очищення.
2. до чистий в зовнішній поверхні з в прилад, сторожовий і лезо, використовувати а злегка м'який, вологий тканина. Перед повторним увімкненням вентилятора необхідно акуратно витерти всі очищені елементи м'якою сухою тканиною.
3. робити ні використовувати будь-який очищення або хімічний продуктів люблю алкоголь або бензин оскільки Вони може заподіяти шкоду.
4. робити ні повторно підключитися в одиниця поки все його елементів є повністю сухий.
5. після очищення встановити все частин назад в їх місце.

Коли в прилад є не будучи використовується для тривалий періоди, забезпечити що це є повністю вийміть вилку з розетки та помістіть у сухе, чисте місце в оригінальній упаковці для зручного зберігання та подальшого використання.

Інформація вимоги для комфорт вболівальники.

Інформація до ідентифікувати в модель до котрий в інформації відноситься до: BF02BK			
опис	символ	Значення	одиниця
Максимум вентилятор потік швидкість	Φ	37.23	м ³ /хв
вентилятор вхідна потужність	П	41.7	В
Сервіс значення	СВ	0.90	(м ³ /хв)/Вт
Режим очікування потужність споживання	P _{SB}	0.30	В
вентилятор звук потужність рівень	L _{WA}	53.6	дБ(А)
Максимум повітря швидкість	В	2.399	РС
Вимірювання стандарт для вартість обслуговування	IEC 60879:1986 (кор.1992)		
контакт деталі для отримання більше інформації	Yoer sp. z o.o., ul. Bernardyńska 2, 64-000 Kościan, Polska		

ТЕХНІЧНА ПАРАМЕТРИ

потужність	55 Вт
Напруга / Частота	220-240 В~50/60 Гц

НАВКОЛИШНЄ СЕРЕДОВИЩЕ



Це продукт містить переробляється матеріалів. робити ні розпоряджатися це продукт як несортвані побутові відходи. Щоб дізнатися про найближчий пункт прийому, зверніться до місцевого муніципалітету.

ГАРАНТІЯ І РЕМОНТ

Гарантія на виріб поширюється на дефекти, спричинені дефектами матеріалу або виробництва. Ця гарантія дійсна лише в тому випадку, якщо прилад використовувався відповідно до інструкцій і за умови, що він не був модифікований, ремонтований або втручання будь-якої неавторизованої особи або пошкоджений внаслідок неправильного використання або транспортування. Гарантія не поширюється на дефекти, що виникли внаслідок природного зносу компонентів, а також на пошкодження предметів, що б'ються, наприклад скляних і керамічних виробів.

Ця гарантія робить не обмежувати в клієнта основний або будь-який інший прав надано за закони щодо придбання техніки.

У разі претензії по гарантії, будь ласка, зверніться до перевіреного постачальника або служби підтримки клієнтів Yoer. Під час подання претензії додайте інформацію про характер несправності та підтвердження покупки.

yoer

Beautiful and Intelligent Home Appliances

Yoer sp. z o.o.
Dąbrowskiego 267
60-406 Poznań
Poland
www.yoer.pl

