

yoer

Beautiful and Intelligent Home Appliances

DE01W SECCO



CZ	●	INSTRUKCE K OBSLUZE	3
DE	●	INSTRUKTIONEN ZUR BEDIENUNG	19
EN	●	INSTRUCTION MANUAL	36
ES	●	INSTRUCCIONES DE USO	52
FR	●	INSTRUCTIONS D'UTILISATION	68
HRV	●	UPUTE ZA UPORABU	86
HU	●	HASZNÁLATI ÚTMUTATÓ	102
IT	●	ISTRUZIONI PER L'USO	118
PL	●	INSTRUKCJA OBSŁUGI	134
RO	●	INSTRUCȚIUNI DE UTILIZARE	151
SK	●	NÁVOD NA OBSLUHU	167
SL	●	NAVODILA ZA UPORABO	183
UA	●	ІНСТРУКЦІЯ З ЕКСПЛУАТАЦІЇ	199

DŮLEŽITÁ BEZPEČNOSTNÍ OPATŘENÍ

Při používání elektrických spotřebičů je třeba vždy dodržovat základní bezpečnostní opatření, včetně následujících:

1. Před použitím si přečtěte všechny pokyny a uschovejte je pro budoucí použití.
2. Upozornění: spotřebič je naplněn hořlavým plynem R290. Ve srovnání s alternativními je R290 bezozónové chladivo s malým dopadem na životní prostředí.
3. Spotřebič nepropichujte a nespalujte.
4. Pamatujte, že chladicí plyny mohou být bez zápachu.
5. Spotřebič by měl být instalován, používán a skladován na ploše větší než 8 m² a pokojové teplotě v rozmezí 7 až 35 °C (44-95 °F).
6. Umístěte odvlhčovač na rovný, suchý povrch. Udržujte spotřebič ve vzdálenosti alespoň 20 cm od zdi nebo jiných blízkých spotřebičů.
7. Spotřebič musí být umístěn v prostoru bez jakýchkoli trvalých zdrojů vznícení (například: otevřený plamen, fungující plynový spotřebič nebo zapnutý elektrický radiátor).
8. Nenechávejte spotřebič vystavený atmosférickým vlivům.
9. Udržujte zařízení mimo jakékoli vlhké zdroje, benzín, hořlavé plyny, sporáky nebo jiné zdroje tepla.
10. Ujistěte se, že napětí vaší zásuvky odpovídá napětí uvedenému na typovém štítku.
11. Ujistěte se, že je zásuvka řádně uzemněna.
12. Po instalaci odvlhčovače se ujistěte, že je zástrčka správně připojena k elektrické síti.
13. Nepřemísťujte spotřebič taháním za napájecí kabel.

14. Pro ochranu před požárem, úrazem elektrickým proudem a zraněním osob neponořujte kabel, zástrčku nebo jednotku do vody nebo jiné kapaliny.
15. Při vytahování zástrčky ze zásuvky netahejte za napájecí kabel nebo zařízení.
16. Nepoužívejte prodlužovací kabely.
17. Při použití prodlužovacího kabelu se ujistěte, že nepřekračujete maximální jmenovitý provozní výkon/zatížení prodlužovacího kabelu.
18. Nikdy nepoužívejte příslušenství, které není doporučeno výrobcem, protože by mohlo způsobit nesprávnou funkci zařízení, jeho poškození nebo poškození.
19. Tento spotřebič mohou používat děti ve věku 8 let a starší a osoby se sníženými fyzickými, smyslovými nebo duševními schopnostmi nebo nedostatkem zkušeností a znalostí, pokud jsou pod dohledem nebo jsou poučeny o používání spotřebiče bezpečným způsobem a rozumí nebezpečí. Děti by si se spotřebičem neměly hrát. Čištění a uživatelskou údržbu nesmějí provádět děti bez dozoru.
20. Děti mladší 3 let by měly být drženy mimo dosah, pokud nejsou pod neustálým dohledem.
Děti starší 3 let a mladší 8 let by měly zapínat/vypínat spotřebič pouze za předpokladu, že byl umístěn nebo instalován v určené normální provozní poloze a byly pod dohledem nebo byly poučeny o používání spotřebiče bezpečným způsobem. a porozumět souvisejícím nebezpečím. Děti ve věku 3 až 8 let by neměly spotřebič zapojovat, regulovat a čistit ani provádět uživatelskou údržbu.
21. Kojenci, postižení a starší lidé by neměli být v přímém proudu vzduchu z ventilátoru po dlouhou dobu.

22. Neprovozujte žádný spotřebič s poškozeným kabelem nebo zástrčkou nebo poté, co spotřebič nefunguje správně nebo byl jakýmkoli způsobem poškozen.
23. Pokud je napájecí kabel poškozen, musí jej vyměnit výrobce, jeho servisní zástupce nebo podobně kvalifikovaná osoba, aby se předešlo nebezpečí.
24. Nepokoušejte se spotřebič opravovat, rozebírat nebo upravovat. Uvnitř nejsou žádné uživatelsky opravitelné díly.
25. Přepravu, plnění, čištění, regeneraci a likvidaci chladiva by mělo provádět pouze technické servisní středisko určené výrobcem.
26. Jednotlivci, kteří provozují chladicí okruh nebo na něm pracují, musí mít příslušný certifikát vydaný akreditovanou organizací, která zajišťuje způsobilost v manipulaci s chladivem podle specifického hodnocení uznávaného asociacemi v oboru.
27. Při odmrazování a čištění spotřebiče používejte pouze ty, které doporučuje výrobní společnost.
28. Nevkládejte do jednotky žádné předměty, protože by to mohlo způsobit úraz elektrickým proudem nebo zranění či poškození odvlhčovače.
29. Během provozu spotřebič žádným způsobem neblokujte ani s ním nemanipulujte.
30. Na odvlhčovač nikdy nepokládejte žádné předměty, aby se nedostaly do klimatizace a nebránily výstupu vzduchu.
31. Nepijte vodu z klimatizace a nenechte ji pít zvířata.
32. V blízkosti zařízení nestříkejte žádné insekticidy ani jiné hořlavé látky.
33. Při přemísťování zařízení se ujistěte, že není na boku nebo otočené dnem vzhůru. Když k tomu dojde, počkejte 24 hodin, než zařízení zapnete. V opačném případě dojde k poruše.
34. Nepoužívejte zařízení s mokřýma rukama nebo bosí.

35. Neumisťujte odvlhčovač na miesto, kde by mohl spadnúť do vany alebo jiných vodných nádrží.
36. Po instalaci drenážní hadice se ujistěte, že není zamotaná ani nevytváří zúžení.
37. Pokud zařízení nepoužíváte a před čištěním, odpojte jej od sítě.
38. Neotírejte ani nemyjte spotřebič erozivními čisticími prostředky, jako je alkohol nebo benzín.
39. Nepoužívejte spotřebič k jinému než určenému použití.
40. Nenechávejte spotřebič zapnutý bez dozoru.
41. Zařízení není určeno pro venkovní použití.
42. Tento spotřebič je určen pouze k použití v domácnosti. Jakékoli jiné použití je považováno za nevhodné a nebezpečné.
43. Výrobce nepřebírá odpovědnost za škody způsobené nedodržením návodu k použití.



Pozor, riziko požáru, R290

VAROVÁNÍ

Spotřebič je naplněn hořlavým plynem R290

Pamatujte, že chladicí plyny mohou být bez zápachu.

POZNEJTE SVŮJ ODHLUČŇOVAČ

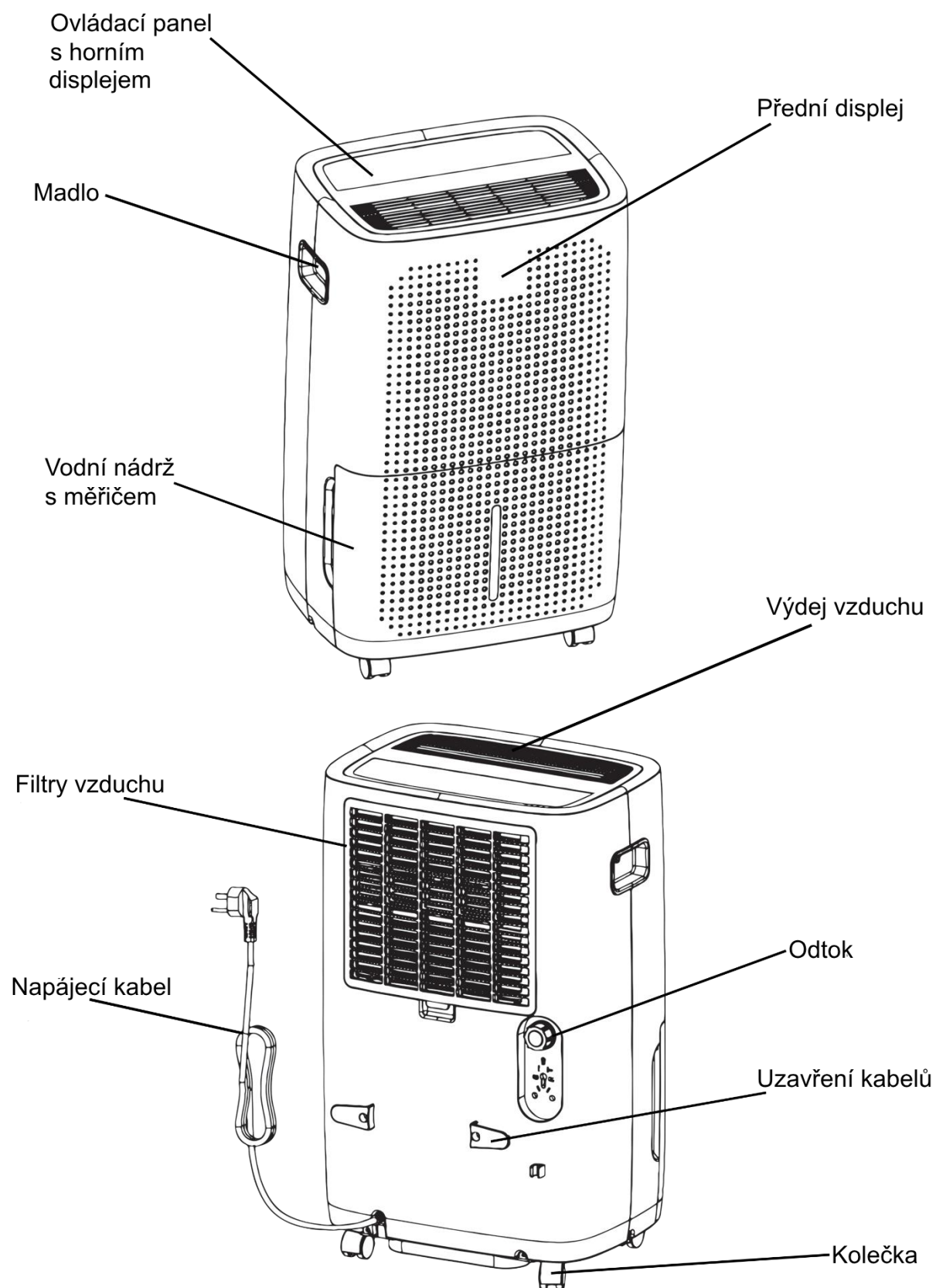

DOPLŇKY



Malá vypouštěcí matice

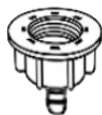

Velká vypouštěcí matice

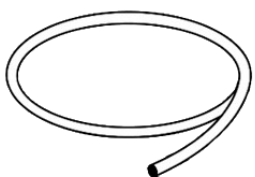

Krátká vypouštěcí hadice

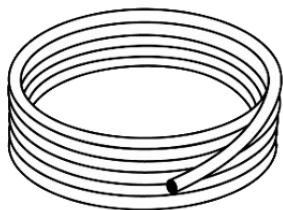

Dlouhá vypouštěcí hadice

KONTROLNÍ PANEĽ

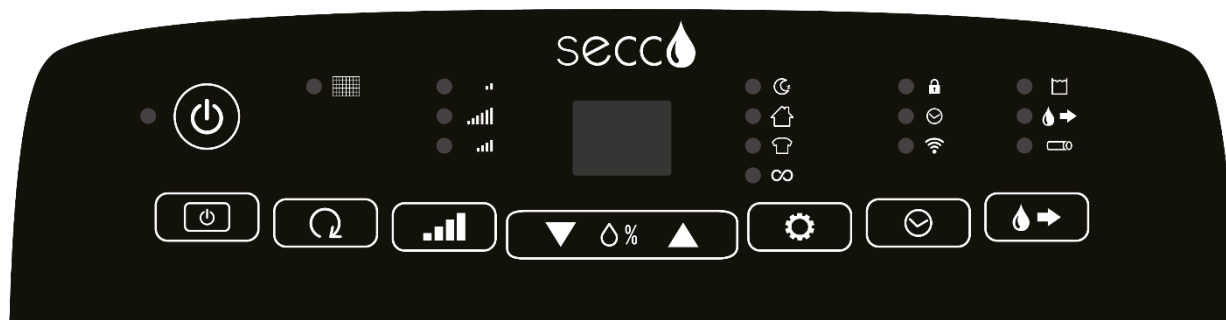

Symbol	Popis
	ZAPNUTO / VYPNUTO
	Přepínač předního displeje
	Resetujte indikátor čištění filtru
	Výběr režimu napájení
	Manuální režim
	Automatický výběr režimu
	Časovač / Dětský zámek / Funkce Wi-Fi
	Funkce pumpy

Zobrazuje funkce:

Po zapojení zařízení se na displeji zobrazí aktuální úroveň vlhkosti.

Po nastavení preferované vlhkosti se na displeji zobrazí zvolená úroveň vlhkosti.

Po nastavení časovače se na displeji zobrazí zbývajcí čas.

POZNÁMKA:

Pokud je vlhkost v místnosti nižší než 20 %, na displeji se zobrazí 20.

Pokud je vlhkost v místnosti vyšší než 90 %, na displeji se zobrazí 90.

INSTALACE ZAŘÍZENÍ

POZOR: Před zapnutím klimatizace ji udržujte ve svislé poloze po dobu alespoň 2 hodin.

POZOR: Udržujte spotřebič ve vzdálenosti alespoň 20 cm od stěny nebo jiných předmětů.

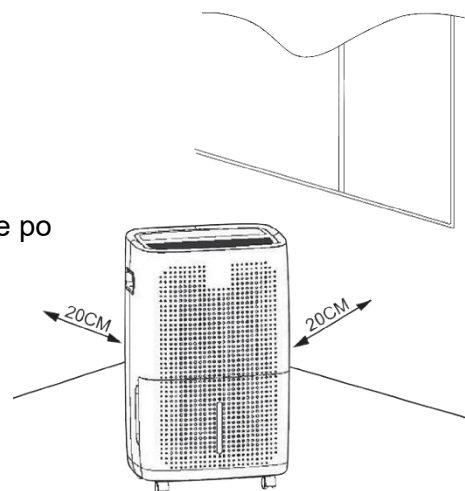

POUŽÍVÁNÍ ZAŘÍZENÍ

ZAPNUTÍ

Zapojte zařízení. Indikátory na ovládacím panelu se automaticky rozsvítí a po několika sekundách zhasnou. Rozsvítí se indikátor ZAPNUTO / VYPNUTO.





Stisknutím  zapnete zařízení. Při prvním použití bude zařízení nastaveno do výchozího provozního režimu. Zařízení začne pracovat při nízké rychlosti a v denním režimu.

Následující nastavení lze upravit pomocí ovládacího panelu nebo mobilní aplikace.





ZAPNOUT PŘEDNÍ DISPLEJ

Stisknutím  zapnete přední displej. Přední displej je synchronizován s horním displejem. Dalším stisknutím tlačítka přední displej vypnete.





NASTAVENÍ RYCHLOSTI

Stisknutím  upravíte provozní rychlost zařízení. Vyberte si mezi: nízkou , vysokou  a střední  úroveň výkonu. Na panelu zařízení se poté rozsvítí odpovídající indikátor.

MANUÁLNÍ REŽIM





Stisknutím  nebo  zapněte ruční režim. Pomocí  a  nastavte požadovanou vlhkost. Rozsah nastavení vlhkosti je od 35 % do 80 %.

NASTAVENÍ PROVOZNÍHO REŽIMU





Stisknutím  vyberete jeden ze čtyř automatických provozních režimů: režim spánku , denní režim , režim sušení prádla  nebo nepřetržitý režim . Na panelu zařízení se poté rozsvítí příslušný indikátor.

NASTAVENÍ ČASOVAČE

AUTOMATICKÉ VYPNUTÍ

Chcete-li nastavit dobu, po které se má odvlhčovač vypnout, aktivujte časovač v mobilní aplikaci nebo stiskněte tlačítko,  když je zařízení zapnuté. Vyberte počet hodin v rozsahu 0,5-24h stisknutím  a  dokud nedosáhnete požadovaného času. Při nastavování času budou čísla blikat. Chcete-li nastavení použít, počkejte, až přestanou blikat. Na panelu zařízení se poté rozsvítí indikátor časovače. Chcete-li jej zrušit, stiskněte  tlačítko znovu.



AUTOMATICKÉ ZAPNUTÍ

Chcete-li nastavit dobu, po které se má odvlhčovač zapnout, povolte časovač v mobilní aplikaci nebo stiskněte tlačítko  když je zařízení v pohotovostním režimu. Vyberte počet hodin v rozsahu 0,5-24h stisknutím  a  dokud nedosáhnete požadovaného času. Při nastavování času budou čísla blikat. Chcete-li nastavení použít, počkejte, až přestanou blikat. Na panelu zařízení se poté rozsvítí indikátor časovače. Chcete-li jej zrušit, stiskněte  tlačítko znovu.

FUNKCE RODIČOVSKÉHO ZÁMKU

Chcete-li zapnout dětskou pojistku (uzamknout ovládací panel), stiskněte a podržte  dokud neuslyšíte charakteristické pípnutí. Zařízení již nebude reagovat na stisknutí tlačítka. Chcete-li zámek deaktivovat, znovu stiskněte a podržte tlačítko, dokud neuslyšíte charakteristické pípnutí.

FUNKCE WI-FI

Chcete-li zapnout funkci Wi-Fi, stiskněte a podržte současně tlačítko  a  dokud neuslyšíte charakteristický zvuk. Na panelu bude blikat indikátor Wi-Fi.

RESETUJTE INDIKÁTOR ČIŠTĚNÍ FILTRU

Stisknutím  vypnete indikátor čištění filtru.

FUNKCE ČERPADLA

Tato funkce umožňuje nepřetržité vypouštění. Chcete-li použít tuto funkci, postupujte podle pokynů v části VYPŘÁZDNĚNÍ NÁDRŽE NA VODU.

Další funkce:

Funkce paměti - Zařízení si pamatuje zvolené nastavení v případě výpadku proudu.

Funkce ochrany proti mrazu - Během provozu, když teplota kompresoru příliš klesne, funkce ochrany proti mrazu se automaticky aktivuje. Když teplota stoupne na určitou hodnotu, zařízení se automaticky vrátí do předchozího stavu.

VYPRÁZDNĚNÍ NÁDRŽE NA VODU

UPOZORNĚNÍ: Když voda v nádrži překročí maximální úroveň, zařízení třikrát pípne a automaticky se vypne a na panelu se rozsvítí indikátor plné nádrže na vodu. V aplikaci zařízení se také zobrazí zpráva. To znamená, že musíte vypustit přebytečnou vodu z nádrže.

POZNÁMKA: Před provedením následujících kroků vypněte zařízení a odpojte jej od zdroje napájení.

Nádrž na vodu lze vyprázdnit dvěma způsoby:

1. Ruční vyprázdnění:

I. Uchopte držadla na obou stranách nádržky na vodu a nádržku jemně vytáhněte směrem k sobě.

Důležité: Neodstraňujte ani neměňte polohu plováku uvnitř nádrže.

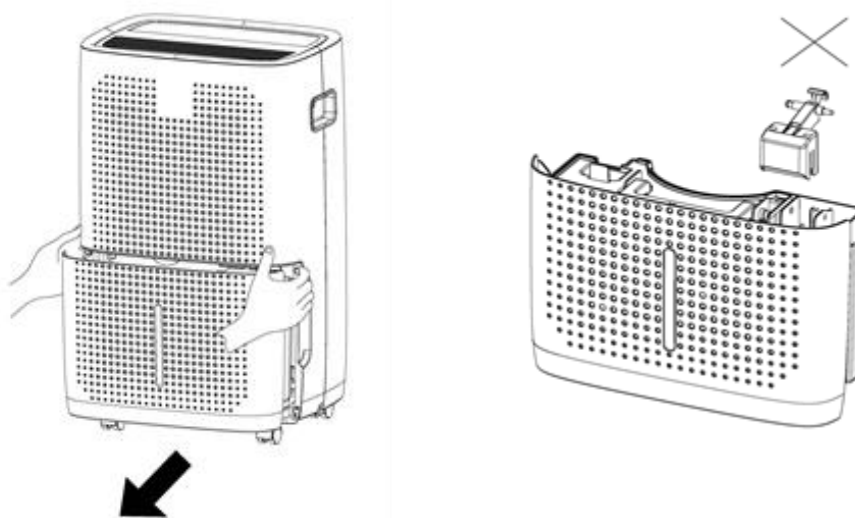

II. Vyprázdněte nádrž a poté ji umístěte zpět do správné polohy. Ujistěte se, že je správně vložena.

POZNÁMKA: Pokud není nádržka správně vložena, na displeji se rozsvítí indikátor plné nádržky na vodu. Zařízení v tomto případě nezahájí svou činnost.

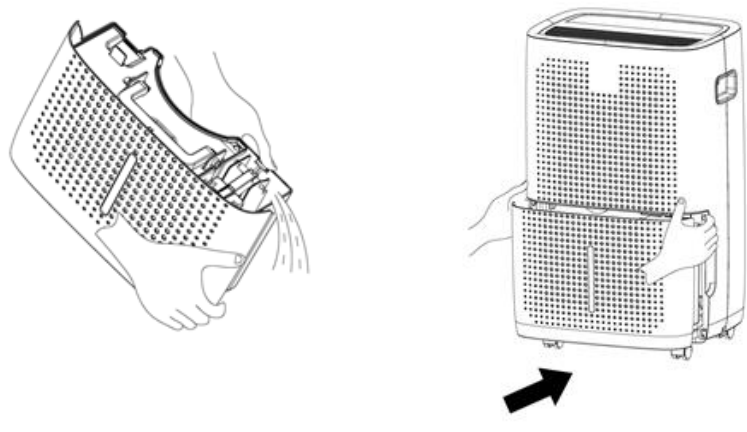

2. Nepřetržité vypouštění (použitelné pouze během funkce čerpadla):

Umístěte jakoukoli nádobu pod výtok vody a chraňte podlahu před potenciálním kontaktem s vodou. Opatrně odšroubujte uzávěr z výstupu vody, nasadte vypouštěcí matici a poté k ní připevněte vypouštěcí hadici. Na displeji se rozsvítí indikátor připojené vypouštěcí hadice.

Použijte  ➔ pro zapnutí funkce pumpy. Voda začne vytékat z nádrže zařízení do nádoby. Nechte vodu vytéci z nádržky přístroje do nádoby.

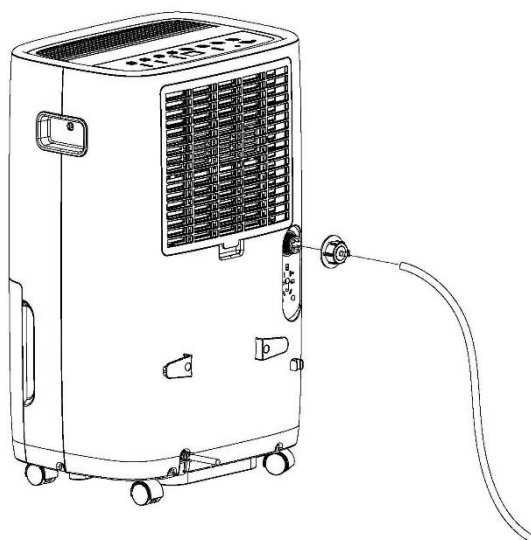

ČIŠTĚNÍ A ÚDRŽBA

POZNÁMKA: Před čištěním zařízení vypněte a odpojte od zdroje napájení.

1. K čištění vnějšího povrchu zařízení použijte mírně navlhčený hadřík. Před dalším použitím odvlhčovače důkladně osušte vyčištěný povrch měkkým suchým hadříkem.
2. K čištění nádržky na vodu použijte studenou nebo vlažnou vodu. Nepoužívejte čisticí prostředky, kartáče na drhnutí ani namočené čisticí hadříky.
3. Nepoužívejte žádné abrazivní chemikálie nebo čisticí prostředky, jako je alkohol, benzín nebo rozpouštědla, protože mohou poškodit zařízení.
4. Zabraňte vniknutí vody do otvorů zařízení.

ČIŠTĚNÍ VZDUCHOVÝCH FILTRU

Pokud se rozsvítí indikátor čištění filtru, znamená to, že filtry potřebují vyčistit. Prosím o vyčištění filtry.

TIP: Frekvence čištění filtrů závisí na tom, jak dlouho a za jakých podmínek jsou používány. Pamatujte však, že znečištěné filtry omezují proudění vzduchu a snižují účinnost zařízení. Filtry se doporučuje čistit pravidelně, jednou za dva týdny.

1. Filtry jsou umístěny v zadním krytu zařízení.
2. Odstraňte mřížku, ke které jsou filtry připevněny, a jemně filtry vyjměte.
3. Vyčistěte filtry od prachu suchým hadříkem. Pokud jsou filtry silně znečištěné, ponořte je do teplé vody (nikdy ne teplejší než 40 °C).
4. Před opětovnou instalací nechte filtry úplně vyschnout.
5. Vyrovnajte filtry s mřížkou a bezpečně je znovu připojte k zařízení.
6. Po vyčištění filtrů stiskněte , poté indikátor čištění filtru přestane blikat, stroj začne znovu zaznamenávat filtry pomocí času.

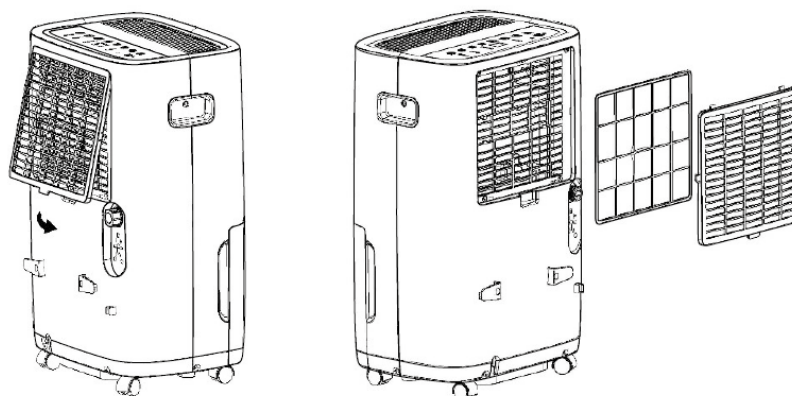

ÚLOŽNÝ PROSTOR

POZNÁMKA: Uchovávejte zařízení na suchém, čistém místě v původním obalu.

1. Vypněte zařízení, odpojte napájecí kabel a vyprázdňte nádržku na vodu podle pokynů v části VYPRÁZDNĚNÍ NÁDRŽE NA VODU.
2. Naviňte šňůru kolem určeného držáku.
3. Odstraňte veškeré příslušenství a bezpečně je uložte.

TECHNICKÉ SPECIFIKACE

Zdroj napájení	220-240V ~ 50Hz
Chladivo / Náplň	R290/150g

ŘEŠENÍ PROBLÉMŮ

Problém	Možný způsobit	Řešení
Zařízení nefunguje	Napájecí kabel je odpojen ze zásuvky.	Připojte napájecí kabel do zásuvky.
	Nádrž na vodu je plná. To signalizuje blikající indikátor plné nádrže na vodu na panelu.	Vyprázdněte nádržku na vodu.
	Nádržka na vodu není správně namontována.	Nádrž na vodu namontujte správným způsobem.
	Spotřebič není instalován v pokojové teplotě v rozsahu 7 až 35 °C (44-95 °F).	Zařízení instalujte v pokojové teplotě v rozmezí 7 až 35 °C (44-95 °F).
Režim odvlhčování nefunguje správně	Filtry jsou špinavé.	Vyčistěte filtry.
	Vstup nebo výstup vzduchu je zablokovaný.	Zkontrolujte a odstraňte všechny překážky, které mohou bránit proudění vzduchu.
Zařízení dělá hluk	Zařízení není umístěno na rovném povrchu.	Umístěte jednotku na rovný, stabilní povrch.
	Vstup nebo výstup vzduchu je zablokovaný.	Zkontrolujte a odstraňte všechny překážky, které mohou bránit proudění vzduchu.
Indikátor „E1“ nebo „E2“ bliká.	Teplotní čidlo nefunguje správně.	Kontaktujte servis Yoer.
Indikátor „EH“ bliká.	Čidlo vlhkosti nefunguje správně.	Kontaktujte servis Yoer.
Indikátor „E5“ bliká.	Čerpadlo nepracuje správně.	Kontaktujte servis Yoer.

ŽIVOTNÍ PROSTŘEDÍ



Tento výrobek obsahuje recyklovatelné materiály. Nelikvidujte tento výrobek jako netříděný komunální odpad. Nejbližší sběrné místo vám sdělí místní obec.

ZÁRUKA A OPRAVA

Záruka na produkt zahrnuje vady způsobené materiálovými nebo výrobními vadami. Tato záruka je platná pouze v případě, že byl spotřebič používán v souladu s pokyny a za předpokladu, že nebyl upravován, opravován nebo do něj zasahováno neoprávněnou osobou nebo nebylo poškozeno nesprávným použitím nebo přepravou.

Záruka se nevztahuje na vady vzniklé přirozeným opotřebením součástí ani poškozením rozbitných předmětů jako jsou skleněné a keramické předměty.

Tato záruka neomezuje základní ani žádná jiná práva zákazníka týkající se nákupu spotřebiče udělená zákony.

V případě reklamace se prosím obraťte na ověřeného prodejce nebo zákaznický servis Yoer. K reklamaci přiložte informace o povaze závady a doklad o koupi.

WICHTIGE SICHERHEITSMASSNAHMEN

Bei der Verwendung von Elektrogeräten sollten stets grundlegende Sicherheitsvorkehrungen befolgt werden, darunter die folgenden:

1. Lesen Sie alle Anweisungen vor der Verwendung und bewahren Sie sie zum späteren Nachschlagen auf.
2. Achtung: Das Gerät ist mit brennbarem Gas R290 gefüllt. Im Vergleich zu den Alternativen ist R290 ein ozonfreies Kältemittel mit geringen Auswirkungen auf die Umwelt.
3. Das Gerät nicht durchstechen und nicht verbrennen.
4. Denken Sie daran, dass Kältemittelgase geruchlos sein können.
5. Die Geräte sollten in einem Bereich mit einer Fläche von mehr als 8 m² installiert, verwendet und gelagert werden, und die Raumtemperatur sollte zwischen 7 und 35 °C liegen (44-95 °F).
6. Stellen Sie den Luftentfeuchter auf eine ebene, trockene Oberfläche. Halten Sie das Gerät mindestens 20 cm von der Wand oder anderen Geräten in der Nähe entfernt.
7. Das Gerät muss in einem Bereich ohne ständige Zündquellen aufgestellt werden (z. B. offene Flamme, funktionierendes Gasgerät oder eingeschalteter elektrischer Heizkörper).
8. Setzen Sie das Gerät keinen Witterungseinflüssen aus.
9. Halten Sie das Gerät von Feuchtigkeitsquellen, Benzin, brennbaren Gasen, Öfen oder anderen Wärmequellen fern.
10. Stellen Sie sicher, dass die Spannung Ihrer Steckdose mit der auf dem Typenschild angegebenen Spannung übereinstimmt.
11. Stellen Sie sicher, dass die Steckdose ordnungsgemäß geerdet ist.
12. Stellen Sie nach der Installation des Luftentfeuchters sicher, dass der Netzstecker ordnungsgemäß an das Stromnetz angeschlossen ist.
13. Bewegen Sie das Gerät nicht, indem Sie am Netzkabel ziehen.

14. Zum Schutz vor Bränden, Stromschlägen und Personenschäden tauchen Sie das Kabel, den Stecker oder das Gerät nicht in Wasser oder andere Flüssigkeiten.
15. Ziehen Sie nicht am Netzkabel oder am Gerät, um den Stecker aus der Steckdose zu ziehen.
16. Vermeiden Sie die Verwendung von Stromkabelverlängerungen.
17. Wenn Sie ein Verlängerungskabel verwenden, stellen Sie bitte sicher, dass Sie die maximale Nennbetriebsleistung/Last des Verlängerungskabels nicht überschreiten.
18. Verwenden Sie niemals Zubehör, das nicht vom Hersteller empfohlen wurde, da dies zu Fehlfunktionen des Geräts führen oder es beschädigen oder Schäden verursachen könnte.
19. Dieses Gerät kann von Kindern ab 8 Jahren und darüber sowie von Personen mit eingeschränkten körperlichen, sensorischen oder geistigen Fähigkeiten oder mangelnder Erfahrung und Wissen verwendet werden, sofern sie beaufsichtigt oder in die sichere Verwendung des Geräts eingewiesen wurden und die Gefahren verstehen beteiligt. Kinder sollten nicht mit dem Gerät spielen. Reinigung und Benutzerwartung dürfen nicht von Kindern ohne Aufsicht durchgeführt werden.
20. Kinder unter 3 Jahren sollten ferngehalten werden, es sei denn, sie werden ständig beaufsichtigt.
Kinder im Alter von über 3 Jahren und unter 8 Jahren sollten das Gerät nur dann ein- und ausschalten, wenn es in der vorgesehenen normalen Betriebsposition aufgestellt oder installiert wurde und sie beaufsichtigt oder in die sichere Verwendung des Geräts eingewiesen wurden und die damit verbundenen Gefahren verstehen. Kinder im Alter von 3 bis 8 Jahren sollten das Gerät nicht anschließen, regulieren und reinigen oder Benutzerwartungen durchführen.

21. Kleinkinder, Behinderte und ältere Menschen sollten sich nicht über längere Zeiträume im direkten Luftstrom des Ventilators aufhalten.
22. Betreiben Sie kein Gerät mit einem beschädigten Kabel oder Stecker, nachdem das Gerät eine Fehlfunktion aufweist oder in irgendeiner Weise beschädigt wurde.
23. Wenn das Netzkabel beschädigt ist, muss es vom Hersteller, seinem Servicevertreter oder ähnlich qualifizierten Personen ersetzt werden, um Gefahren zu vermeiden.
24. Versuchen Sie nicht, das Gerät zu reparieren, zu zerlegen oder zu modifizieren. Im Inneren befinden sich keine vom Benutzer zu wartenden Teile.
25. Transport, Befüllung, Reinigung, Rückgewinnung und Entsorgung des Kältemittels sollten ausschließlich von einem vom Hersteller beauftragten technischen Servicecenter durchgeführt werden.
26. Personen, die den Kältemittelkreislauf bedienen oder daran arbeiten, müssen über eine entsprechende Zertifizierung einer akkreditierten Organisation verfügen, die die Kompetenz im Umgang mit Kältemitteln gemäß einer spezifischen, von Branchenverbänden anerkannten Bewertung gewährleistet.
27. Verwenden Sie zum Abtauen und Reinigen des Geräts nur die vom Hersteller empfohlenen Produkte.
28. Führen Sie keine Gegenstände in das Gerät ein, da dies zu einem Stromschlag oder zu Verletzungen oder Schäden am Luftentfeuchter führen kann.
29. Blockieren oder manipulieren Sie das Gerät nicht, während es in Betrieb ist.
30. Stellen Sie niemals Gegenstände jeglicher Art auf den Luftentfeuchter, um zu verhindern, dass diese in die Klimaanlage gelangen und den Luftaustritt behindern.
31. Trinken Sie das Wasser aus der Klimaanlage nicht und lassen Sie es nicht von Tieren trinken.

32. Sprühen Sie keine Insektizidflüssigkeiten oder andere brennbare Substanzen in die Nähe des Geräts.
33. Achten Sie beim Bewegen des Geräts darauf, dass es nicht auf der Seite liegt oder auf den Kopf gestellt wird. Warten Sie in diesem Fall 24 Minuten, bevor Sie das Gerät einschalten. Andernfalls kommt es zu einem Fehler.
34. Benutzen Sie das Gerät nicht mit nassen Händen oder barfuß.
35. Stellen Sie den Luftentfeuchter nicht an einem Ort auf, an dem er in eine Badewanne oder andere Wasserreservoirs fallen könnte.
36. Achten Sie nach der Installation des Ablaufschlauchs darauf, dass dieser nicht geknickt wird und keine Einschnürungen entstehen.
37. Trennen Sie das Gerät bei Nichtgebrauch und vor der Reinigung vom Stromnetz.
38. Wischen oder waschen Sie das Gerät nicht mit ätzenden Reinigungsmitteln wie Alkohol oder Benzin.
39. Benutzen Sie das Gerät nicht für andere als den vorgesehenen Zweck.
40. Lassen Sie das Gerät nicht unbeaufsichtigt eingeschaltet.
41. Das Gerät ist nicht für den Außenbereich bestimmt.
42. Dieses Gerät ist ausschließlich für den Hausgebrauch bestimmt. Jede andere Verwendung gilt als ungeeignet und gefährlich.
43. Der Hersteller übernimmt keine Haftung für Schäden, die durch Nichtbeachtung der Gebrauchsanweisung entstehen.



Vorsicht, Brandgefahr, R290

WARNUNG

Das Gerät ist mit brennbarem Gas
R290 gefüllt

Denken Sie daran, dass Kältemittelgase
geruchlos sein können.

KENNEN SIE IHREN ENTFEUCHTER

Bedienfeld mit
oberem Anzeige

Griff

Wassertank
mit Messskala

Frontdisplay

Luftauslass

Luftfilter

Netzkabel

Abflussöffnung

Kabelwickler

Räder

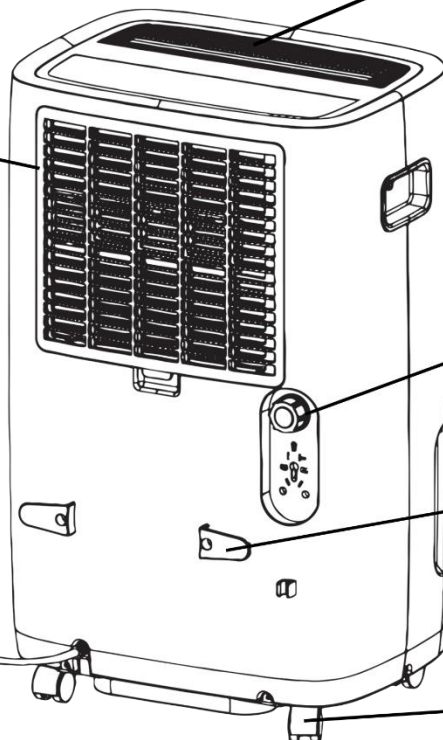
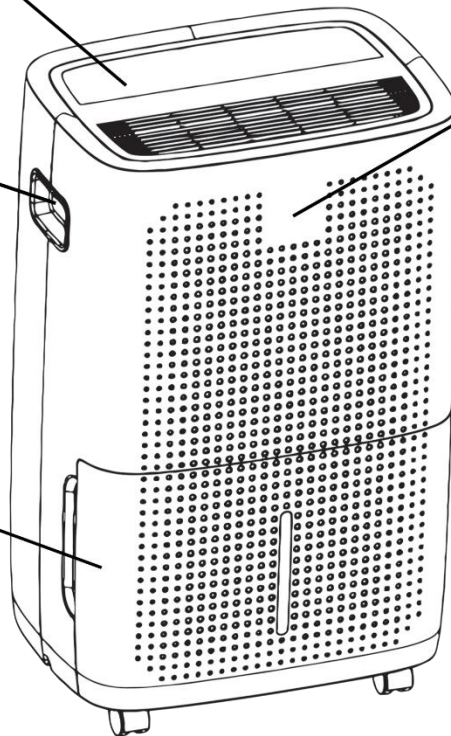

ZUBEHÖR



Kleine Ablassmutter



Große Ablassmutter

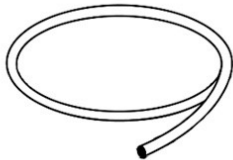



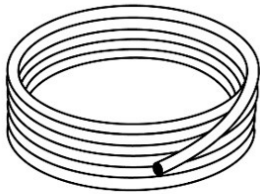



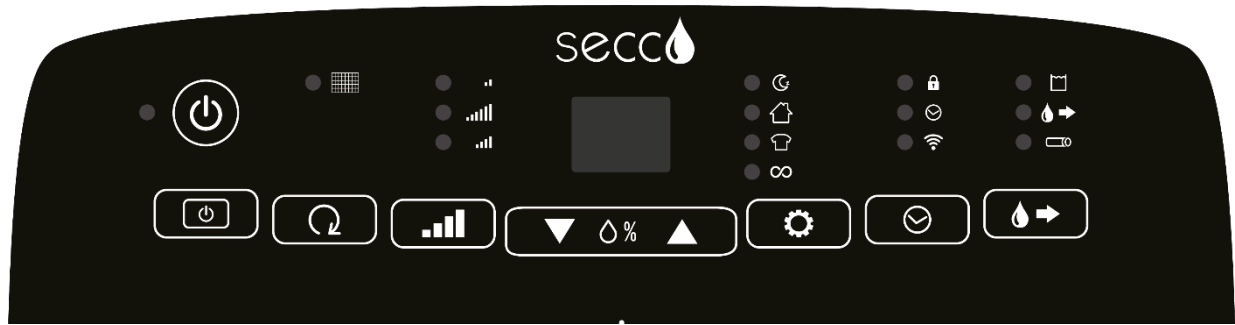

Kurzer Ablassschlauch



Langer Ablassschlauch

BEDIENFELD



Symbol	Beschreibung
	AN / AUS
	Frontdisplay-Schalter
	Filterreinigungsanzeige zurücksetzen
	Auswahl des Leistungsmodus
	Manueller Modus
	Automatische Modusauswahl
	Timer / Kindersicherung / Wi-Fi-Funktion
	Pumpfunktion

Zeigt Funktionen an:

Nach dem Anschließen des Geräts wird auf dem Display die aktuelle Luftfeuchtigkeit angezeigt.

Nachdem Sie die gewünschte Luftfeuchtigkeit eingestellt haben, zeigen die Displays die ausgewählte Luftfeuchtigkeit an.

Nach dem Einstellen des Timers zeigen die Displays die verbleibende Zeit an.

NOTIZ:

Wenn die Luftfeuchtigkeit im Raum weniger als 20 % beträgt, zeigen die Displays 20 an.

Wenn die Luftfeuchtigkeit im Raum höher als 90 % ist, zeigen die Displays 90 an.

GERÄTEINSTALLATION

ACHTUNG: Bevor Sie die Klimaanlage einschalten, halten Sie sie mindestens 2 Stunden lang in vertikaler Position.

ACHTUNG: Halten Sie das Gerät mindestens 20 cm von der Wand oder anderen Gegenständen entfernt.

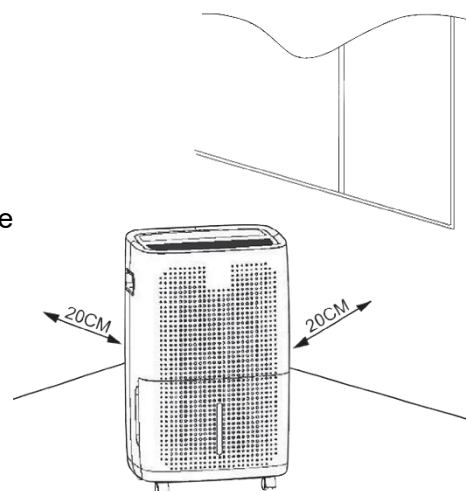

VERWENDUNG DES GERÄTS

EINSCHALTEN

Schließen Sie das Gerät an. Die Anzeigen auf dem Bedienfeld schalten sich automatisch ein und erlöschen dann nach einigen Sekunden. Die EIN/AUS-Anzeige leuchtet auf.





Drücken Sie , um das Gerät einzuschalten. Bei der ersten Nutzung des Geräts wird es auf den Standardbetriebsmodus eingestellt. Das Gerät beginnt mit niedriger Geschwindigkeit und im Tagmodus zu arbeiten.

Die folgenden Einstellungen können über das Bedienfeld oder die mobile Anwendung angepasst werden.





EINSCHALTEN DES VORDEREN DISPLAYS

Drücken Sie diese Taste , um das Frontdisplay einzuschalten. Das vordere Display ist mit dem oberen Display synchronisiert. Drücken Sie die Taste erneut, um das Frontdisplay auszuschalten.





GESCHWINDIGKEITSEINSTELLUNGEN

Drücken Sie diese Taste , um die Betriebsgeschwindigkeit des Geräts anzupassen. Wählen Sie zwischen: niedriger , hoher  und mittlerer  Leistungsstufe. Anschließend leuchtet die entsprechende Anzeige auf dem Gerätepanel auf.

MANUELLER MODUS





Drücken Sie  oder , um den manuellen Modus einzuschalten. Stellen Sie mit  und  die gewünschte Luftfeuchtigkeit ein. Der Einstellbereich der Luftfeuchtigkeit liegt zwischen 35 % und 80 %.

EINSTELLEN DES BETRIEBSMODUS





Drücken Sie diese Taste , um einen der vier automatischen Betriebsmodi auszuwählen: Schlafmodus , Tagesmodus , Wäschetrocknungsmodus  oder Dauermodus . Anschließend leuchtet die entsprechende Anzeige auf dem Gerätepanel auf.

TIMER EINSTELLEN

AUTOMATISCHE ABSCHALTUNG

Um die Zeit einzustellen, nach der sich der Luftentfeuchter ausschalten soll, aktivieren Sie den Timer in der mobilen App oder drücken Sie die Taste , wenn das Gerät eingeschaltet ist. Wählen Sie die Anzahl der Stunden im Bereich von 0,5 bis 24 Stunden, indem Sie  und drücken,  bis die gewünschte Zeit erreicht ist. Während Sie die Uhrzeit einstellen, blinken die Zahlen. Um die Einstellung zu übernehmen, warten Sie, bis sie aufhören zu blinken. Anschließend leuchtet die Timer-Anzeige auf dem Bedienfeld des Geräts auf. Um den Vorgang abubrechen, drücken Sie die Taste  erneut.



AUTOMATISCHES EINSCHALTEN

Um die Zeit einzustellen, nach der sich der Luftentfeuchter einschalten soll, aktivieren Sie den Timer in der mobilen App oder drücken Sie die Taste , wenn sich das Gerät im Standby-Modus befindet. Wählen Sie die Anzahl der Stunden im Bereich von 0,5 bis 24 Stunden, indem Sie  und drücken , bis die gewünschte Zeit erreicht ist. Während Sie die Uhrzeit einstellen, blinken die Zahlen. Um die Einstellung zu übernehmen, warten Sie, bis sie aufhören zu blinken. Anschließend leuchtet die Timer-Anzeige auf dem Bedienfeld des Geräts auf. Um den Vorgang abzubrechen, drücken Sie die Taste  erneut.

KINDERSICHERUNGSFUNKTION

Um die Kindersicherung einzuschalten (das Bedienfeld zu sperren), halten Sie gedrückt,  bis Sie einen charakteristischen Piepton hören. Das Gerät reagiert nicht mehr auf Tastendrücke. Um die Sperre zu deaktivieren, halten Sie die Taste erneut gedrückt, bis Sie den charakteristischen Piepton hören.

WI-FI-FUNKTION

Um die Wi-Fi-Funktion einzuschalten, halten Sie gleichzeitig gedrückt,  bis  Sie einen charakteristischen Piepton hören. Die Wi-Fi-Anzeige blinkt auf dem Bedienfeld.

FILTERREINIGUNGSANZEIGE ZURÜCKSETZEN

Drücken Sie diese Taste , um die Filterreinigungsanzeige auszuschalten.

PUMPENFUNKTION

Diese Funktion ermöglicht eine kontinuierliche Entwässerung. Um diese Funktion zu nutzen, befolgen Sie die Anweisungen im Abschnitt WASSERTANK ENTLEREEN.

Zusatzfunktionen:

Memory-Funktion – Das Gerät merkt sich die gewählten Einstellungen bei einem Stromausfall.

Frostschutzfunktion – Wenn die Kompressortemperatur während des Betriebs zu niedrig wird, wird die Frostschutzfunktion automatisch aktiviert. Steigt die Temperatur auf einen bestimmten Wert, kehrt das Gerät automatisch in den vorherigen Zustand zurück.

ENTLEEREN DES WASSERTANKS

ACHTUNG: Wenn der Wasserstand im Tank den Höchststand überschreitet, gibt das Gerät drei Pieptöne aus, schaltet sich automatisch ab und die Anzeige für einen vollen Wassertank leuchtet auf dem Bedienfeld auf.

Außerdem wird in der Geräteanwendung eine Meldung angezeigt. Das bedeutet, dass Sie das überschüssige Wasser aus dem Tank entleeren müssen.

HINWEIS: Bevor Sie die folgenden Schritte durchführen, schalten Sie das Gerät aus und trennen Sie es von der Stromquelle.

Es gibt zwei Möglichkeiten, den Wassertank zu entleeren:

1. Manuelles Entleeren:

I. Fassen Sie die Griffe an beiden Seiten des Wassertanks und ziehen Sie den Tank vorsichtig zu sich heran.

Wichtig: Entfernen Sie den Schwimmer im Tank nicht und verändern Sie seine Position nicht.

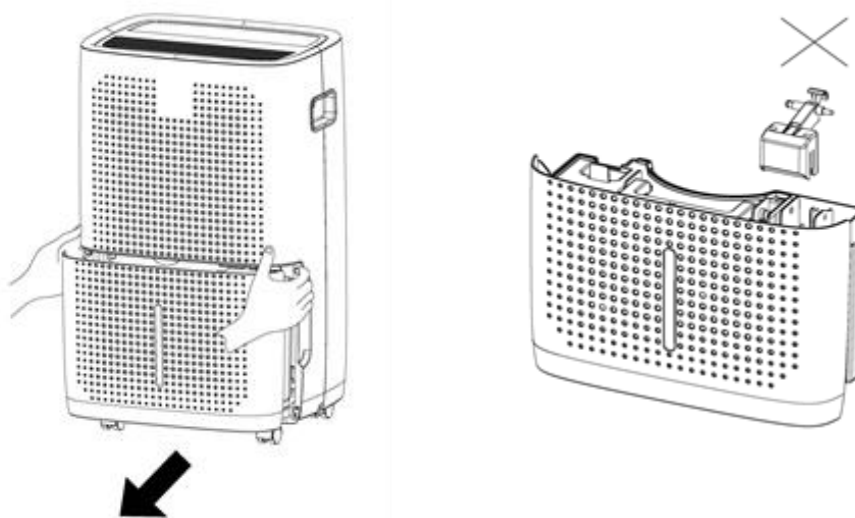

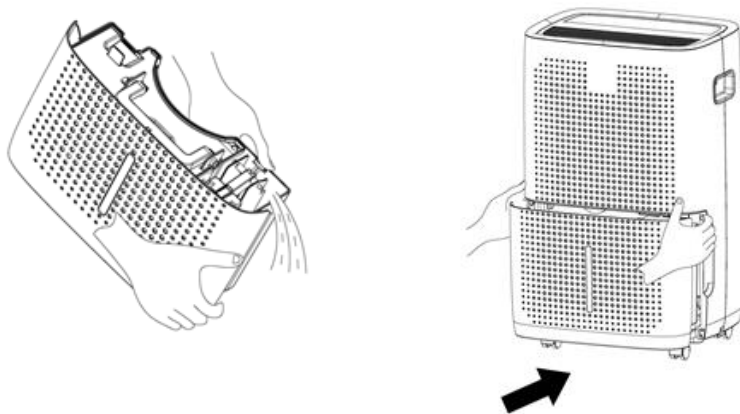

II. Leeren Sie den Tank und stellen Sie ihn dann wieder an seinen richtigen Platz. Stellen Sie sicher, dass es richtig eingesetzt ist.

HINWEIS: Wenn der Tank nicht richtig eingesetzt ist, leuchtet die Anzeige für einen vollen Wassertank auf dem Display auf. Das Gerät nimmt in diesem Fall seinen Betrieb nicht auf.



2. Kontinuierliche Entwässerung (gilt nur während der Pumpenfunktion):

Stellen Sie einen beliebigen Behälter unter den Wasserauslass und schützen Sie den Boden vor möglichem Wasserkontakt. Schrauben Sie vorsichtig die Kappe vom Wasserauslass ab, bringen Sie die Ablassmutter an und befestigen Sie dann den Ablaufschlauch daran. Die Anzeige für angeschlossenen Ablaufschlauch leuchtet auf dem Display auf.

Hiermit   schalten Sie die Pumpenfunktion ein. Wasser beginnt aus dem Tank des Geräts in den Behälter zu fließen.

Lassen Sie das Wasser aus dem Tank des Geräts in den Behälter ablaufen.

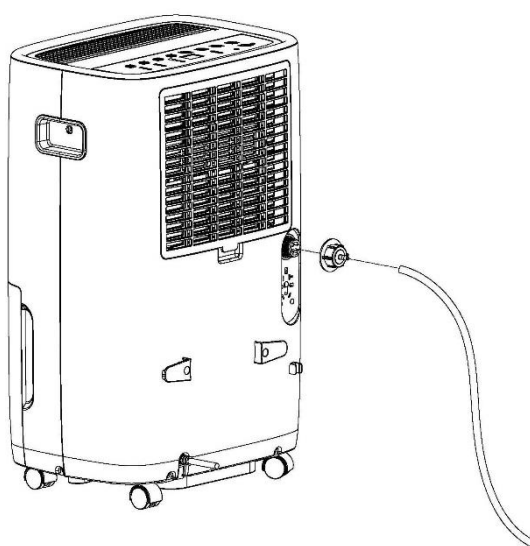

REINIGUNG UND INSTANDHALTUNG

HINWEIS: Schalten Sie das Gerät vor der Reinigung aus und trennen Sie es von der Stromquelle.

1. Reinigen Sie die Außenfläche des Geräts mit einem leicht feuchten Tuch. Bevor Sie den Luftentfeuchter erneut verwenden, trocknen Sie die gereinigte Oberfläche gründlich mit einem weichen, trockenen Tuch ab.
2. Verwenden Sie zum Reinigen des Wassertanks kaltes oder lauwarmes Wasser. Verwenden Sie keine Reinigungsmittel, Scheuerbürsten oder getränkten Reinigungstücher.
3. Verwenden Sie keine scheuernden Chemikalien oder Reinigungsmittel wie Alkohol, Benzin oder Lösungsmittel, da diese das Gerät beschädigen können.
4. Verhindern Sie, dass Wasser in die Öffnungen des Geräts eindringt.

REINIGEN DER LUFTFILTER

Wenn die Filterreinigungsanzeige aufleuchtet, bedeutet dies, dass die Filter gereinigt werden müssen. Bitte reinigen die Filter.

TIPP: Die Häufigkeit der Reinigung der Filter hängt davon ab, wie lange und unter welchen Bedingungen sie verwendet werden. Bedenken Sie jedoch, dass ein verschmutzter Filter den Luftstrom einschränkt und die Effizienz des Geräts verringert. Es wird empfohlen, die Filter regelmäßig alle zwei Wochen zu reinigen.

1. Die Filter befinden sich im hinteren Gehäuse des Geräts.
2. Entfernen Sie das Gitter, an dem die Filter befestigt sind, und nehmen Sie die Filter vorsichtig heraus.
3. Reinigen Sie die Filter mit einem trockenen Tuch von Staub. Wenn die Filter stark verschmutzt sind, tauchen Sie sie in warmes Wasser (nie heißer als 40 °C).
4. Lassen Sie die Filter vollständig trocknen, bevor Sie sie wieder einsetzen.
5. Richten Sie die Filter am Gitter aus und befestigen Sie sie wieder sicher am Gerät.
6. Nachdem Sie die Filter gereinigt haben, drücken Sie , dann hört die Filterreinigungsanzeige auf zu blinken und das Gerät beginnt erneut mit der Aufzeichnung der Filternutzungszeit.

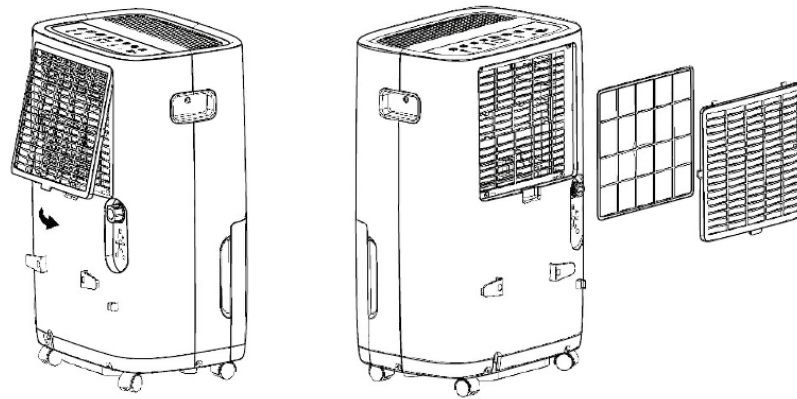

LAGERUNG

HINWEIS: Bewahren Sie das Gerät in der Originalverpackung an einem trockenen, sauberen Ort auf.

1. Schalten Sie das Gerät aus, ziehen Sie das Netzkabel ab und leeren Sie den Wassertank gemäß den Anweisungen im Abschnitt „ENTLEEREN DES WASSERTANKS“.
2. Wickeln Sie das Kabel um die dafür vorgesehene Halterung.
3. Entfernen Sie sämtliches Zubehör und bewahren Sie es sicher auf.

TECHNISCHE SPEZIFIKATION

Stromversorgung	220-240V ~ 50Hz
Kältemittel /Füllung	R290/150g

FEHLERBEHEBUNG

Problem	Mögliche Ursache	Lösung
Das Gerät funktioniert nicht	Das Netzkabel ist von der Steckdose getrennt.	Schließen Sie das Netzkabel an die Steckdose an.
	Der Wassertank ist voll. Die blinkende Anzeige für den vollen Wassertank auf dem Bedienfeld signalisiert dies.	Leere den Wassertank.
	Der Wassertank ist nicht richtig montiert.	Montieren Sie den Wassertank ordnungsgemäß.
	Das Gerät wird nicht in einem Raum mit einer Temperatur zwischen 7 und 35 °C (44–95 °F) installiert.	Installieren Sie das Gerät bei einer Raumtemperatur im Bereich von 7 bis 35 °C (44–95 °F).
Der Entfeuchtungsmodus funktioniert nicht richtig	Die Filter sind verschmutzt.	Reinigen Sie die Filter.
	Der Lufteinlass oder -auslass ist blockiert.	Überprüfen und entfernen Sie alle Hindernisse, die den Luftstrom behindern könnten.
Das Gerät macht Lärm	Das Gerät wird nicht auf eine ebene Fläche gestellt.	Stellen Sie das Gerät auf eine ebene, stabile Oberfläche.
	Der Lufteinlass oder -auslass ist blockiert.	Überprüfen und entfernen Sie alle Hindernisse, die den Luftstrom behindern könnten.
Die Anzeige „E1“ oder „E2“ blinkt.	Der Temperatursensor funktioniert nicht richtig.	Kontaktieren Sie den Yoer-Service.
Die Anzeige „EH“ blinkt.	Der Feuchtigkeitssensor funktioniert nicht richtig.	Kontaktieren Sie den Yoer-Service.
Die Anzeige „E5“ blinkt.	Die Pumpe funktioniert nicht richtig.	Kontaktieren Sie den Yoer-Service.

UMWELT



■ Dieses Produkt enthält recycelbare Materialien. Entsorgen Sie dieses Produkt nicht als nicht sortierten kommunalen Abfall. Wenden Sie sich an Ihre örtliche Gemeinde, um den nächstgelegenen Sammelpunkt zu finden.

GARANTIE UND REPARATUR

Die Produktgarantie umfasst Mängel aufgrund von Material- oder Herstellungsfehlern. Diese Garantie ist nur gültig, wenn das Gerät gemäß den Anweisungen verwendet wurde und weder modifiziert, repariert oder von unbefugten Personen interferiert wurde, noch durch Missbrauch oder Transport beschädigt wurde. Die Garantie gilt nicht für Mängel, die auf natürlichen Verschleiß von Komponenten oder zerbrechliche Gegenstände wie Glas- und Keramikwaren zurückzuführen sind.

Diese Garantie beschränkt nicht die grundlegenden oder sonstigen Rechte des Kunden gemäß den Gesetzen zum Kauf von Geräten.

Im Falle eines Garantieanspruchs wenden Sie sich bitte an den autorisierten Händler oder den Yoer Service. Legen Sie bei der Einreichung des Anspruchs bitte Informationen zur Art des Defekts und einen Kaufnachweis bei.

IMPORTANT SAFEGUARDS

When using electrical appliances, basic safety precautions should always be followed, including the following:

1. Read all instructions before using and keep for future reference.
2. Warning: the appliance is filled with flammable gas R290. Compared to the alternative ones, the R290 is an ozone-free refrigerant with little effect on the environment.
3. Do not puncture and do not burn the appliance.
4. Remember that refrigerant gases can be odourless.
5. The appliance should be installed, used and stored in an area larger than 8 m² and room temperature within the range of 7 to 35 °C (44-95 °F).
6. Place the dehumidifier on a flat, dry surface. Keep the appliance at least 20 cm away from the wall or other nearby appliances.
7. The appliance must be placed in an area without any continuous sources of ignition (for example: open flame, working gas appliance or turned on electrical radiator).
8. Do not leave the appliance exposed to atmospheric agents.
9. Keep the device away from any damp sources, gasoline, flammable gases, stoves or any other heat sources.
10. Make sure that your outlet voltage corresponds to the voltage stated on the rating label.
11. Make sure the outlet is properly grounded.
12. After the dehumidifier is installed, ensure that the power plug is properly connected to the mains.
13. Do not move the appliance by pulling the power cable.
14. To protect against fire, electric shock and injury to persons do not immerse cord, plug or unit in water or other liquid.

15. Do not pull on the power cord or appliance to detach the plug from the power outlet.
16. Avoid using power cable extensions.
17. When using an extension lead please ensure you do not exceed the maximum rated operational wattage/load of the extension lead.
18. Never use accessories not recommended by the manufacturer, because it might cause the device to operate improperly, damage it, or cause harm.
19. This appliance can be used by children aged 8 years old and above and persons with reduced physical, sensory or mental capabilities or lack of experience and knowledge if they have been given supervision or instruction concerning use of the appliance in a safe way and understand the hazards involved. Children should not play with the appliance. Cleaning and user maintenance must not be made by children without supervision.
20. Children less than 3 years old should be kept away unless continuously supervised.

Children aged over 3 years old and under 8 years old should only switch on/off the appliance provided that it has been placed or installed in its intended normal operating position and they have been given supervision or instruction concerning use of the appliance in a safe way and understand the hazards involved. Children aged 3 to 8 years old should not plug in, regulate and clean the appliance or perform user maintenance.

21. Infants, the disabled and the elderly should not be in the direct airflow from the fan for long periods of time.
22. Do not operate any appliance with a damaged cord or plug or after the appliance malfunctions, or has been damaged in any manner.

23. If the supply cord is damaged, it must be replaced by the manufacturer, its service agent or similarly qualified persons in order to avoid a hazard.
24. Do not attempt to repair, disassemble or modify the appliance. There are no user serviceable parts inside.
25. Transport, filling, cleaning, recovery and disposal of refrigerant should be performed by a technical service center appointed by the manufacturer only.
26. Individuals who operate or work on the refrigerant circuit must have the appropriate certification issued by an accredited organization that ensures competence in handling refrigerants according to a specific evaluation recognized by associations in the industry.
27. When defrosting and cleaning the appliance, use only those recommended by the manufacturing company.
28. Do not insert any objects into the unit as it may cause an electric shock or injure or damage to the dehumidifier.
29. Do not block or tamper with the appliance in any manner while it is in operation.
30. Never rest objects of any kind on the dehumidifier to prevent from getting them into the air conditioning and obstructing the air discharge.
31. Do not drink the water from the air conditioner and do not let animals drink it.
32. Do not spray any insecticide liquids or any other flammable substances nearby the device.
33. While moving the device make sure that it is not on its side or turned upside down. When it occurs, wait 24 before turning on the device. Otherwise, a failure will occur.
34. Do not use the device with wet hands or barefoot.
35. Do not place the dehumidifier in a place where it could fall into a bathtub or other water reservoirs.

36. After the drainage hose is installed make sure that it is not folded, nor does it create a constriction.
37. Disconnect the device from the mains when not in use and before cleaning.
38. Do not wipe or wash the appliance with erosive cleaning agents like alcohol or gasoline.
39. Do not use appliance for other than intended use.
40. Do not leave the appliance on unattended.
41. The device is not intended for outdoor use.
42. This appliance is intended to be used for household use only. Any other use is considered inappropriate and dangerous.
43. The manufacturer does not accept liability for damage resulting from failure to follow the instruction sheet.



Caution, risk of fire, R290

WARNING

The appliance is filled with flammable gas R290

Remember that refrigerant gases can be odourless.

KNOW YOUR DEHUMIDIFIER

Control panel
with top display

Handle

Water tank
with measure

Front display

Air outlet

Air filters

Power
cable

Drain outlet

Cable winder

Wheels

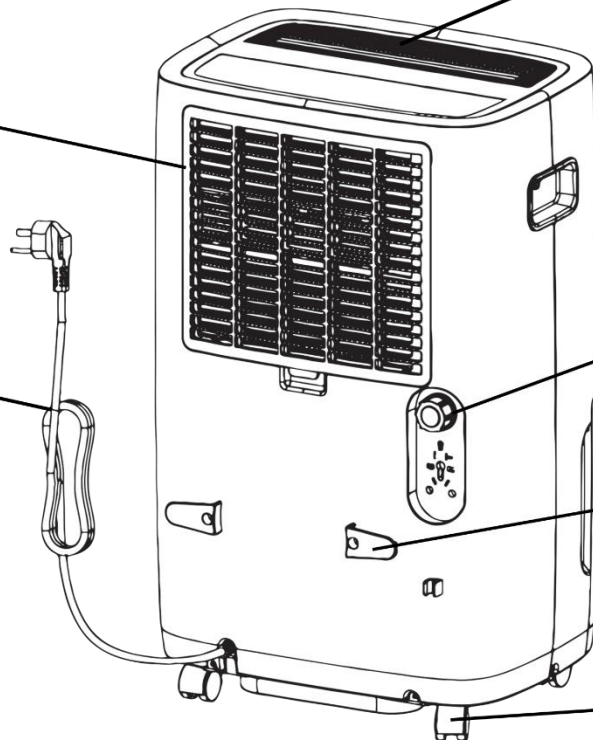
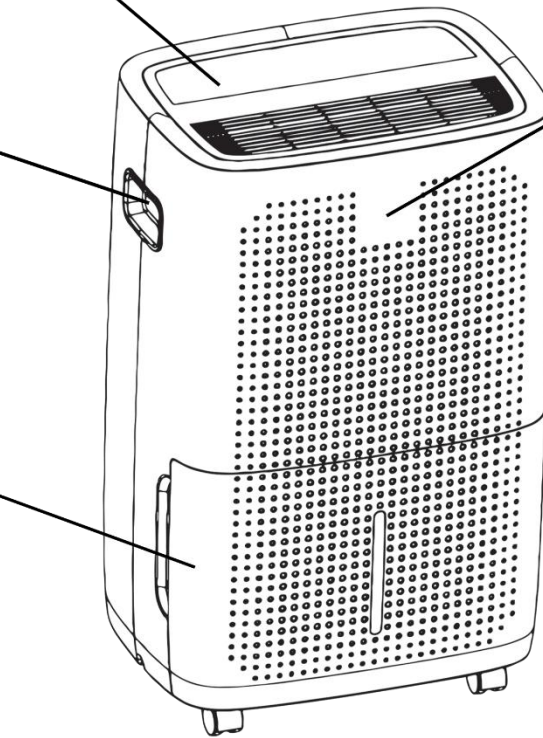

ACCESORIES



Small drain nut



Big drain nut

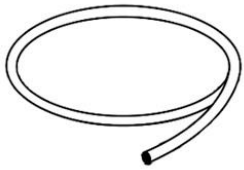



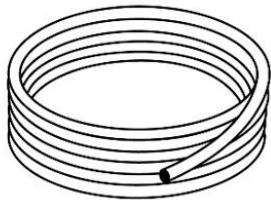



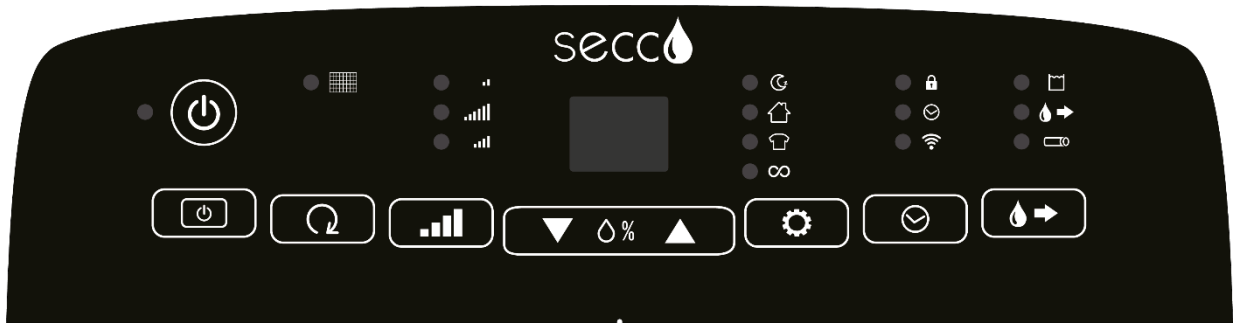

Short drain hose



Long drain hose

CONTROL PANEL



Symbol	Description
	ON/OFF
	Front display switch
	Reset filter cleaning indicator
	Power mode selection
	Manual mode
	Automatic mode selection
	Timer / Child lock / Wi-Fi function
	Pump function

Displays functions:

After plugging the device in, the displays will show current humidity level.

After setting the preferable humidity, the displays will show selected humidity level.

After setting the timer, the displays will show the remaining time.

NOTE:

If the humidity in the room is lower than 20%, the displays will show 20.

If the humidity in the room is higher than 90%, the displays will show 90.

DEVICE INSTALLATION

CAUTION: Before turning on the air conditioner keep it a vertical position for at least 2 hours.

CAUTION: Keep the appliance at least 20cm away from the wall or any other objects.

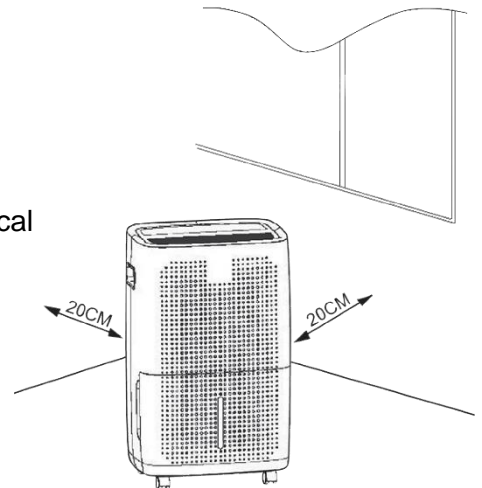

USING THE DEVICE

TURNING ON

Plug in the device. The indicators on the control panel will turn on automatically then they will turn off after a few seconds. The ON/OFF indicator will turn on.





Press  to turn on the device. During the initial use of the device, it will be set to the default operating mode. The device will start operating at a low speed and with daytime mode.

The following settings can be adjusted using the control panel or mobile application.





TURNING ON THE FRONT DISPLAY

Press  to turn on the front display. The front display is synchronized with the upper display. Press the button again to turn off the front display.





SPEED SETTINGS

Press  to adjust the device's operating speed. Choose between: low , high  and medium  power level. The corresponding indicator will then light up on the device panel.

MANUAL MODE





Press  or  to turn on the manual mode. Use  and  to set the desired humidity. The humidity adjustment range is from 35% to 80%.

SETTING THE OPERATING MODE





Press  to select one of the four automatic operating modes: sleep mode , daytime mode , laundry drying mode , or continuous mode . The corresponding indicator will then light up on the device panel.

SETTING THE TIMER

AUTO POWER OFF

To set the time after which the dehumidifier is to turn off, enable the timer in the mobile app or press the  button when the device is turned on. Select the number of hours in the 0.5-24h range by pressing  and  until the desired time is reached. While setting the time, the numbers will be blinking. To apply the setting wait for them to stop blinking. The timer indicator will then light up on the device panel. To cancel it, press the  button again.



AUTO POWER ON

To set the time after which the dehumidifier is to turn on, enable the timer in the mobile app or press the  button when the device is in standby mode. Select the number of hours in the 0.5-24h range by pressing  and  until the desired time is reached. While setting the time, the numbers will be blinking. To apply the setting wait for them to stop blinking. The timer indicator will then light up on the device panel. To cancel it, press the  button again.

PARENTAL LOCK FUNCTION

To turn on the child lock (lock the control panel), press and hold  until you hear a characteristic beep sound. The device will no longer respond to button presses. To deactivate the lock, press and hold the button again until you hear the characteristic beep sound.

WI-FI FUNCTION

To turn on the Wi-Fi function, press and hold at the same time  and  until you hear a characteristic beep sound. The Wi-Fi indicator will be blinking on the panel.

RESET FILTER CLEANING INDICATOR

Press  to turn off the filter cleaning indicator.

PUMP FUNCTION

This function enables continuous drainage. To use this function, follow the instructions in the EMPTYING THE WATER TANK section.

Additional features:

Memory function - The device remembers the selected settings in the event of a power failure.

Frost protection function - During operation, when the compressor temperature becomes too low, the frost protection function will automatically activate. When the temperature rises to a specific value, the device will automatically return to its previous state.

EMPTYING THE WATER TANK

CAUTION: When the water in the tank exceeds the maximum level, the device will emit three beeps and automatically shut off, and the full water tank indicator will light up on the panel. A message will also be displayed in the device's application. This means that you need to empty the excess water from the tank.

NOTE: Before performing the following steps, turn off the device and disconnect it from the power source.

There are two ways to empty the water tank:

1. Manual Emptying:

I. Grab the handles on both sides of the water tank and gently pull the tank towards you.

Important: Do not remove or change the position of the float inside the tank.

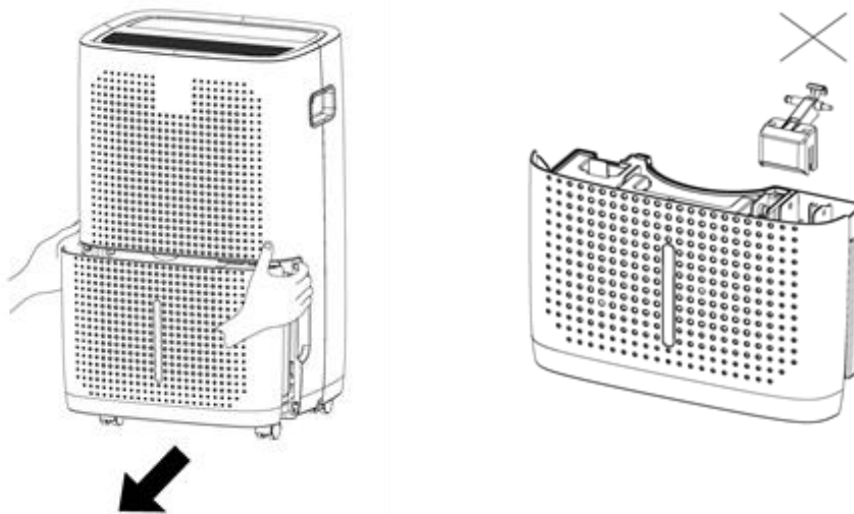

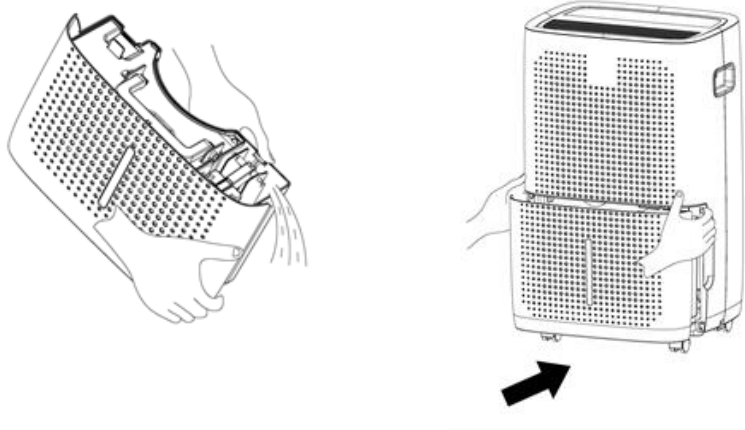

II. Empty the tank, then place it back in its proper position. Ensure that it is inserted correctly.

NOTE: If the tank is not properly inserted, the full water tank indicator will light up on the display. The device will not start its operation in this case.



2. Continuous Drainage (only applicable during the pump function):

Place any container beneath the water outlet and protect the floor from potential water contact. Carefully unscrew the cap from the water outlet, attach the drain nut, and then secure the drainage hose to it. The drain hose connected indicator will light up on the display.

Use   to turn on the pump function. Water will start flowing from the device's tank into the container.

Allow the water to drain from the device's tank into the container.

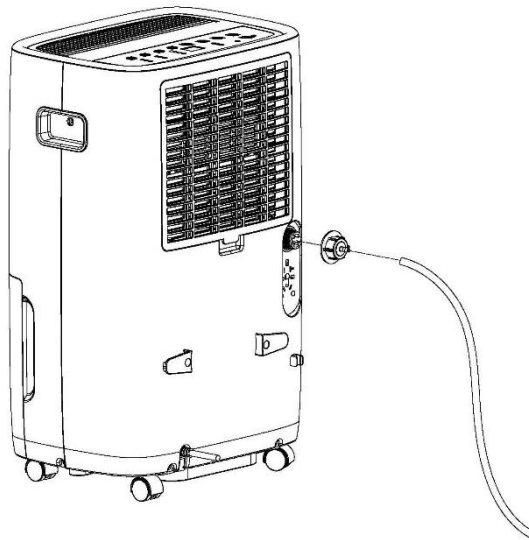

CLEANING AND MAINTENANCE

NOTE: Before cleaning, turn off the device and disconnect it from the power source.

1. Use a slightly damp cloth to clean the external surface of the device. Before using the dehumidifier again, thoroughly dry the cleaned surface with a soft, dry cloth.
2. Use cold or lukewarm water to clean the water tank. Do not use detergents, scrubbing brushes, or soaked cleaning cloths.
3. Do not use any abrasive chemicals or cleaning agents such as alcohol, gasoline, or solvents, as they may damage the device.
4. Prevent water from entering the device's openings.

CLEANING THE AIR FILTERS

If the filter cleaning indicator lights up, it means the filters need cleaning. Please clean the filters.

TIP: The frequency of cleaning the filters depends on how long and under what conditions they are used. However, remember that a dirty filters restricts airflow and reduces the device's efficiency. It is recommended to clean the filters regularly, once every two weeks.

1. The filters are located in the rear housing of the device.
2. Remove the grille to which the filters are attached and gently take out the filters.
3. Clean the filters from dust using a dry cloth. If the filters are heavily soiled, immerse them in warm water (never hotter than 40 °C).
4. Allow the filters to dry completely before reinstalling it.
5. Align the filters with the grille and securely reattach them to the device.
6. After cleaning the filters, press , then the filter cleaning indicator will stop flashing, the machine starts to record the filters using time again.

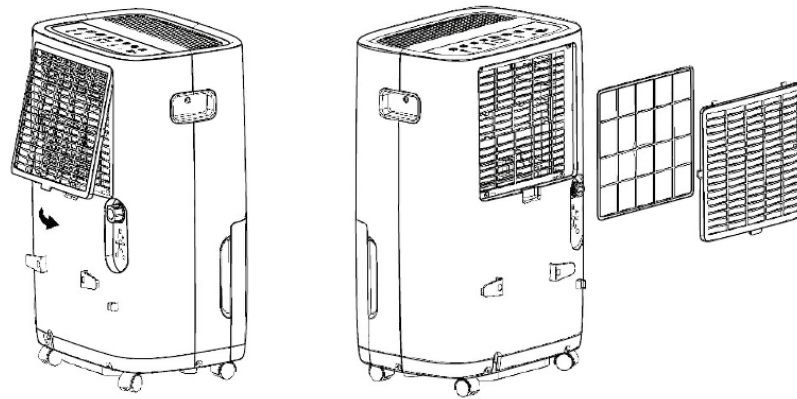

STORAGE

NOTE: Keep the device in a dry, clean place, in its original packaging.

1. Turn off the device, disconnect the power cord, and empty the water tank following the instructions in the section on EMPTYING THE WATER TANK.
2. Wind the cord around the designated holder.
3. Remove all accessories and store them safely.

TECHNICAL SPECIFICATION

Power Supply	220-240V ~ 50Hz
Refrigerant/Charge	R290/150g

TROUBLESHOOTING

Problem	Possible cause	Solution
The device does not work	The power cable is disconnected from the socket.	Connect the power cable to the socket.
	The water tank is full. The flashing full water tank indicator on the panel signalizes it.	Empty the water tank.
	The water tank is not mounted properly.	Mount the water tank in a proper way.
	The appliance is not installed in a room temperature within the range of 7 to 35 °C (44-95 °F).	Install the device in a room temperature within the range of 7 to 35 °C (44-95 °F).
Dehumidifying mode does not work properly	The filters are dirty.	Clean the filters.
	The air inlet or outlet is blocked.	Check and remove any obstacles that may hinder the airflow.
The device makes noise	The device is no placed on a flat surface.	Place the unit on a flat, stable surface.
	The air inlet or outlet is blocked.	Check and remove any obstacles that may hinder the airflow.
The „E1” or „E2” indicator is flashing.	The temperature sensor does not work properly.	Contact the Yoer service.
The „EH” indicator is flashing.	The humidity sensor does not work properly.	Contact the Yoer service.
The „E5” indicator is flashing.	The pump does not work properly.	Contact the Yoer service.

ENVIRONMENT



This product contains recyclable materials. Do not dispose this product as unsorted municipal waste. Contact your local municipality for the nearest collection point.

WARRANTY AND REPAIR

The product warranty includes defects resulting from material or manufacturing defects. This warranty is only valid if the appliance has been used in accordance with the instructions, and provided that it has not been modified, repaired or interfered with by any unauthorized person or damaged by misuse or transportation.

The warranty does not apply to defects resulting from natural wear of components nor damage of breakables such as glass and ceramic items.

This warranty does not limit the customer's basic or any other rights granted by laws regarding appliance purchase.

In the event of a warranty claim please contact the verified vendor or Yoer customer service. While submitting the claim please attach information on the nature of the malfunction and proof of purchase.

CONSIDERACIONES IMPORTANTES

Al utilizar aparatos eléctricos, siempre se deben seguir precauciones básicas de seguridad, incluidas las siguientes:

1. Lea todas las instrucciones antes de usar y consérvelas para consultarlas en el futuro.
2. Atención: el aparato está lleno de gas inflamable R290. Comparado con los alternativos, el R290 es un refrigerante sin ozono y con poco efecto sobre el medio ambiente.
3. No perforo ni quemé el aparato.
4. Recuerde que los gases refrigerantes pueden ser inodoros.
5. El aparato debe instalarse, usarse y almacenarse en un área mayor a 8 m² y a una temperatura ambiente dentro del rango de 7 a 35 °C (44-95 °F).
6. Coloque el deshumidificador sobre una superficie plana y seca. Mantenga el aparato al menos a 20 cm de distancia de la pared u otros aparatos cercanos.
7. El aparato debe colocarse en un área sin fuentes continuas de ignición (por ejemplo: llama abierta, aparato de gas en funcionamiento o radiador eléctrico encendido).
8. No deje el aparato expuesto a los agentes atmosféricos.
9. Mantenga el dispositivo alejado de fuentes de humedad, gasolina, gases inflamables, estufas o cualquier otra fuente de calor.
10. Asegúrese de que el voltaje de su toma de corriente corresponda al voltaje indicado en la etiqueta de clasificación.
11. Asegúrese de que el tomacorriente esté correctamente conectado a tierra.
12. Después de instalar el deshumidificador, asegúrese de que el enchufe esté conectado correctamente a la red eléctrica.

13. No mueva el aparato tirando del cable de alimentación.
14. Para protegerse contra incendios, descargas eléctricas y lesiones a personas, no sumerja el cable, el enchufe o la unidad en agua u otro líquido.
15. No tire del cable de alimentación ni del aparato para desconectar el enchufe del tomacorriente.
16. Evite el uso de extensiones de cables de alimentación.
17. Cuando utilice un cable de extensión, asegúrese de no exceder la potencia/carga operativa nominal máxima del cable de extensión.
18. Nunca utilice accesorios no recomendados por el fabricante, ya que podrían provocar que el dispositivo funcione incorrectamente, dañarlo o causar daños.
19. Este aparato puede ser utilizado por niños de 8 años o más y personas con capacidades físicas, sensoriales o mentales reducidas o con falta de experiencia y conocimiento si han recibido supervisión o instrucciones sobre el uso del aparato de manera segura y comprenden los peligros involucrados. Los niños no deben jugar con el aparato. La limpieza y el mantenimiento del usuario no deben ser realizados por niños sin supervisión.
20. Los niños menores de 3 años deben mantenerse alejados a menos que estén bajo supervisión continua.

Los niños mayores de 3 años y menores de 8 años solo deben encender/apagar el aparato siempre que haya sido colocado o instalado en su posición de funcionamiento normal prevista y hayan recibido supervisión o instrucciones sobre el uso del aparato de forma segura. y comprender los peligros involucrados. Los niños de 3 a 8 años no deben enchufar, regular y limpiar el aparato ni realizar mantenimiento de usuario.

21. Los bebés, los discapacitados y los ancianos no deben estar expuestos al flujo de aire directo del ventilador durante largos períodos de tiempo.
22. No opere ningún electrodoméstico con un cable o enchufe dañado o después de que el electrodoméstico funcione mal o haya sido dañado de alguna manera.
23. Si el cable de alimentación está dañado, debe ser reemplazado por el fabricante, su agente de servicio o personas igualmente calificadas para evitar riesgos.
24. No intente reparar, desmontar o modificar el aparato. No hay partes reparables por el usuario adentro.
25. El transporte, llenado, limpieza, recuperación y eliminación del refrigerante debe ser realizado únicamente por un centro de servicio técnico designado por el fabricante.
26. Las personas que operen o trabajen en el circuito frigorífico deben contar con la certificación adecuada emitida por una organización acreditada que garantice la competencia en el manejo de refrigerantes según una evaluación específica reconocida por asociaciones de la industria.
27. Al descongelar y limpiar el aparato utilice únicamente aquellos recomendados por la empresa fabricante.
28. No inserte ningún objeto en la unidad, ya que puede causar una descarga eléctrica o dañar o dañar el deshumidificador.
29. No bloquee ni altere el aparato de ninguna manera mientras esté en funcionamiento.
30. Nunca apoye objetos de ningún tipo sobre el deshumidificador para evitar que entren en el aire acondicionado y obstruyan la salida de aire.
31. No beba el agua del aire acondicionado y no permita que los animales la beban.
32. No rocíe líquidos insecticidas ni ninguna otra sustancia inflamable cerca del dispositivo.

33. Mientras mueve el dispositivo, asegúrese de que no esté de lado o al revés. Cuando esto ocurra, espere 24 antes de encender el dispositivo. De lo contrario, se producirá una falla.
34. No utilice el dispositivo con las manos mojadas o descalzo.
35. No coloque el deshumidificador en un lugar donde pueda caer a una bañera u otros depósitos de agua.
36. Después de instalar la manguera de drenaje, asegúrese de que no esté doblada ni cree una constricción.
37. Desconecte el dispositivo de la red eléctrica cuando no esté en uso y antes de limpiarlo.
38. No limpie ni lave el aparato con agentes de limpieza erosivos como alcohol o gasolina.
39. No utilice el aparato para otro uso que no sea el previsto.
40. No deje el aparato encendido sin vigilancia.
41. El dispositivo no está diseñado para uso en exteriores.
42. Este aparato está diseñado para ser utilizado únicamente para uso doméstico. Cualquier otro uso se considera inadecuado y peligroso.
43. El fabricante no se hace responsable de los daños resultantes del incumplimiento de la hoja de instrucciones.



Precaución; riesgo de incendio, R290.

ADVERTENCIA

El aparato está lleno de gas inflamable R290.

Recuerde que los gases refrigerantes pueden ser inodoros.

CONOCE TU DESHUMIDIFICADOR

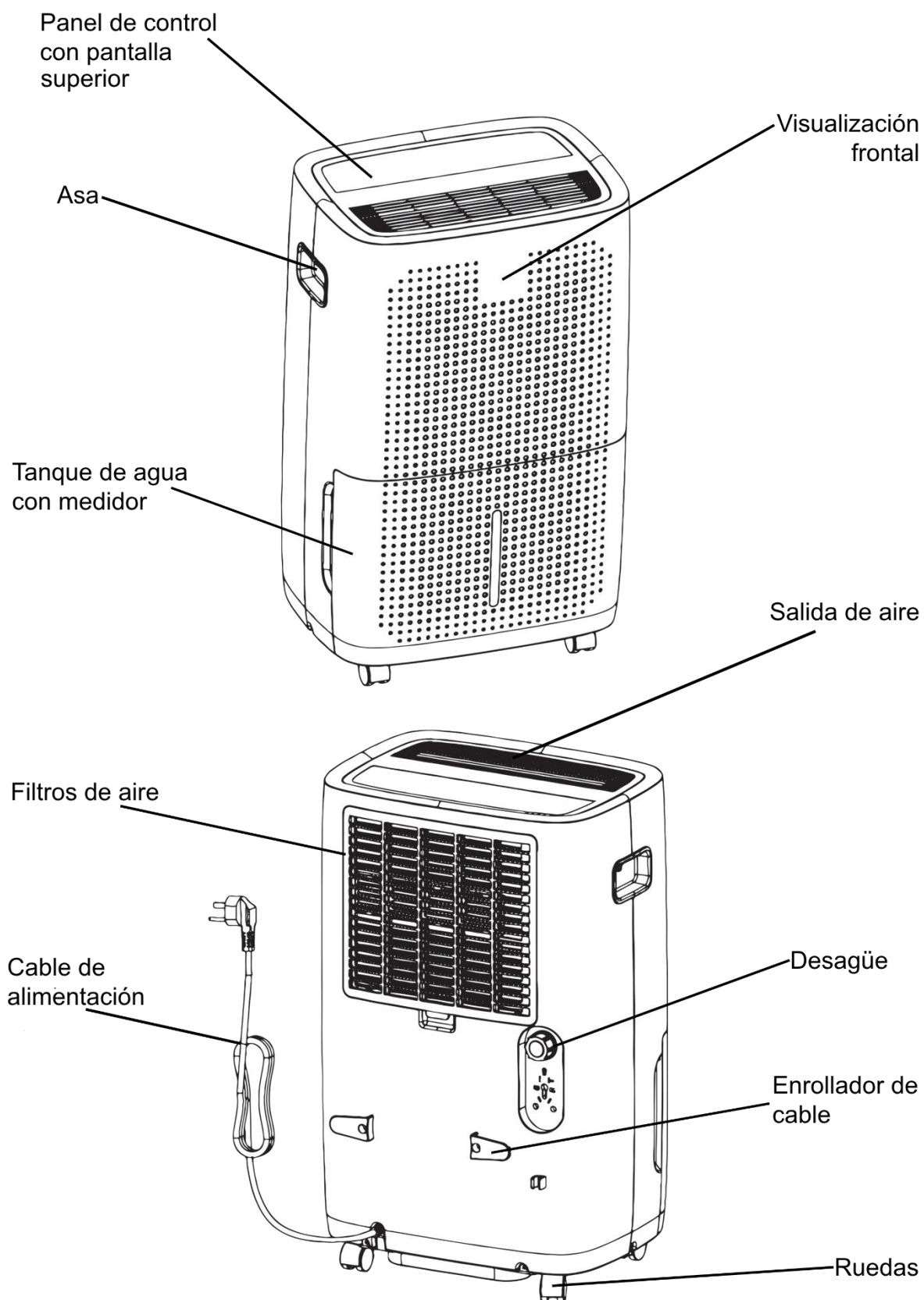

ACCESORIOS



Tuerca de vaciado
pequeña

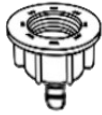

Tuerca de vaciado grande





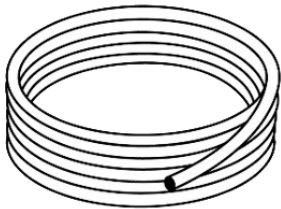



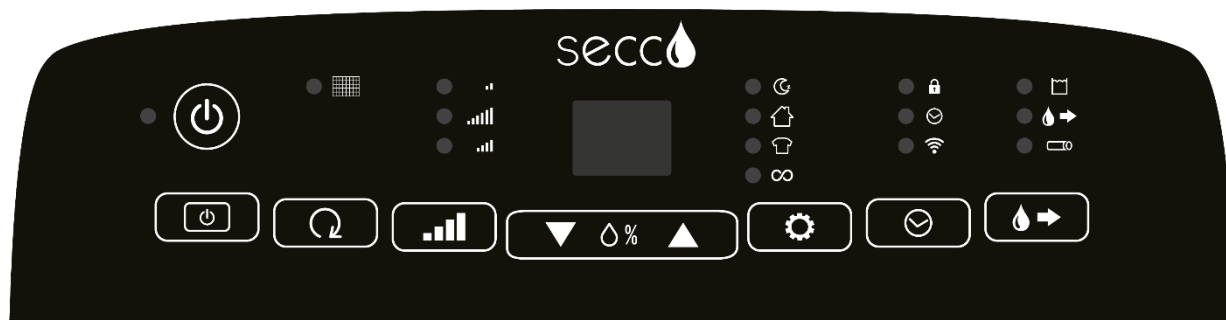

Manguera de desagüe
corta



Manguera de desagüe
larga

PANEL DE CONTROL



Símbolo	Descripción
	ENCENDIDO / APAGADO
	Interruptor de pantalla frontal
	Restablecer el indicador de limpieza del filtro
	Selección del modo de energía
	Modo manual
	Selección de modo automático
	Temporizador / Bloqueo infantil / Función Wi-Fi
	Función de bomba

Funciones de visualización:

Después de enchufar el dispositivo, las pantallas mostrarán el nivel de humedad actual.

Después de configurar la humedad preferible, las pantallas mostrarán el nivel de humedad seleccionado.

Después de configurar el temporizador, las pantallas mostrarán el tiempo restante.

NOTA:

Si la humedad en la habitación es inferior al 20%, las pantallas mostrarán 20.

Si la humedad en la habitación es superior al 90%, las pantallas mostrarán 90.

INSTALACIÓN DEL DISPOSITIVO

PRECAUCIÓN: Antes de encender el aire acondicionado, manténgalo en posición vertical durante al menos 2 horas.

PRECAUCIÓN: Mantenga el aparato al menos a 20 cm de distancia de la pared o de cualquier otro objeto.

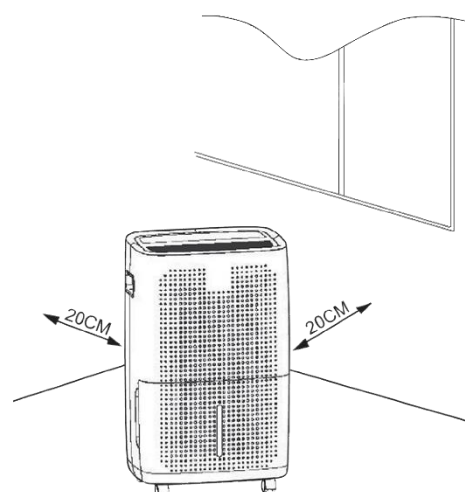

USO DEL DISPOSITIVO

ENCENDIENDO

Conecte el dispositivo. Los indicadores del panel de control se encenderán automáticamente y luego se apagarán después de unos segundos. El indicador ENCENDIDO / APAGADO se encenderá.





Presione  para encender el dispositivo. Durante el uso inicial del dispositivo, se configurará en el modo de funcionamiento predeterminado. El dispositivo comenzará a funcionar a baja velocidad y en modo diurno.

Las siguientes configuraciones se pueden ajustar usando el panel de control o la aplicación móvil.





ENCENDIDO DE LA PANTALLA FRONTAL

Presione  para encender la pantalla frontal. La pantalla frontal está sincronizada con la pantalla superior. Presione el botón nuevamente para apagar la pantalla frontal.





AJUSTES DE VELOCIDAD

Presione  para ajustar la velocidad de funcionamiento del dispositivo. Elige entre: nivel de potencia bajo , alto  y medio . El indicador correspondiente se iluminará entonces en el panel del dispositivo.

MODO MANUAL





Presione  o  para activar el modo manual. Utilice  y  para establecer la humedad deseada. El rango de ajuste de la humedad es del 35% al 80%.

CONFIGURACIÓN DEL MODO DE FUNCIONAMIENTO





Presione  para seleccionar uno de los cuatro modos de funcionamiento automático: modo de reposo , modo  diurno, modo de secado de ropa  o modo continuo . El indicador correspondiente se iluminará entonces en el panel del dispositivo.

AJUSTE DEL TEMPORIZADOR

APAGADO AUTOMÁTICO

Para configurar el tiempo después del cual se apagará el deshumidificador, habilite el temporizador en la aplicación móvil o presione el  botón cuando el dispositivo esté encendido. Seleccione el número de horas en el rango de 0,5-24 h pulsando  y  hasta alcanzar el tiempo deseado. Mientras configura la hora, los números parpadearán. Para aplicar la configuración, espere a que dejen de parpadear. El indicador del temporizador se iluminará en el panel del dispositivo. Para cancelarlo presione  nuevamente el botón.



ENCENDIDO AUTOMÁTICO

Para configurar el tiempo después del cual se debe encender el deshumidificador, habilite el temporizador en la aplicación móvil o presione el  botón cuando el dispositivo esté en modo de espera. Seleccione el número de horas en el rango de 0,5-24 h pulsando  y  hasta alcanzar el tiempo deseado. Mientras configura la hora, los números parpadearán. Para aplicar la configuración, espere a que dejen de parpadear. El indicador del temporizador se iluminará en el panel del dispositivo. Para cancelarlo presione  nuevamente el botón.

FUNCIÓN DE BLOQUEO PATERNO

Para activar el bloqueo para niños (bloquear el panel de control), mantenga presionado  hasta que escuche un pitido característico. El dispositivo ya no responderá al presionar botones. Para desactivar el bloqueo, mantenga presionado nuevamente el botón hasta escuchar el característico pitido.

FUNCIÓN WIFI

Para activar la función Wi-Fi, mantenga presionado al mismo tiempo  y  hasta escuchar un pitido característico. El indicador de Wi-Fi parpadeará en el panel.

REINICIAR EL INDICADOR DE LIMPIEZA DEL FILTRO

Presione  para apagar el indicador de limpieza del filtro.

FUNCIÓN DE BOMBA

Esta función permite un drenaje continuo. Para utilizar esta función siga las instrucciones del apartado VACIADO DEL DEPÓSITO DE AGUA.

Características adicionales:

Función de memoria: el dispositivo recuerda la configuración seleccionada en caso de un corte de energía.

Función de protección contra heladas: durante el funcionamiento, cuando la temperatura del compresor baja demasiado, la función de protección contra heladas se activará automáticamente. Cuando la temperatura sube a un valor específico, el dispositivo volverá automáticamente a su estado anterior.

VACIAR EL DEPÓSITO DE AGUA

PRECAUCIÓN: Cuando el agua en el tanque excede el nivel máximo, el dispositivo emitirá tres pitidos y se apagará automáticamente, y el indicador del tanque de agua lleno se iluminará en el panel.

También se mostrará un mensaje en la aplicación del dispositivo. Esto significa que necesitas vaciar el exceso de agua del tanque.

NOTA: Antes de realizar los siguientes pasos, apague el dispositivo y desconéctelo de la fuente de alimentación.

Hay dos formas de vaciar el depósito de agua:

1. Vaciado manual:

I. Agarre las manijas a ambos lados del tanque de agua y tire suavemente del tanque hacia usted.

Importante: No retire ni cambie la posición del flotador dentro del tanque.

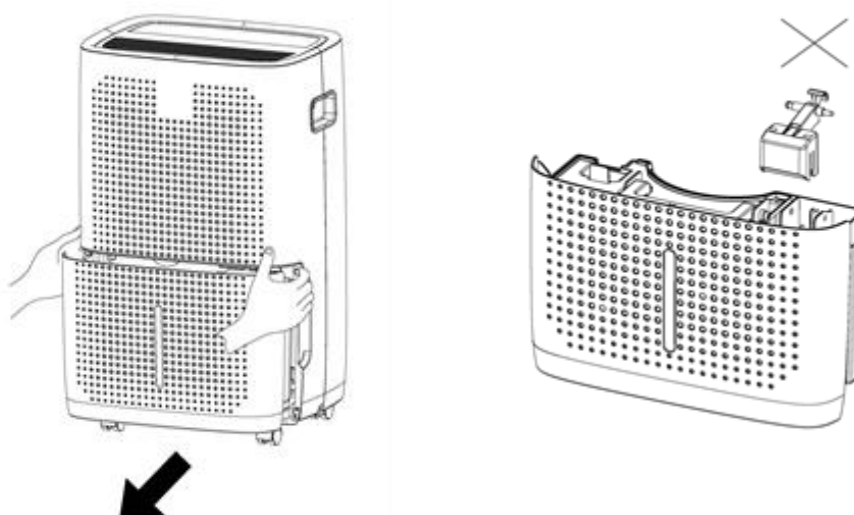

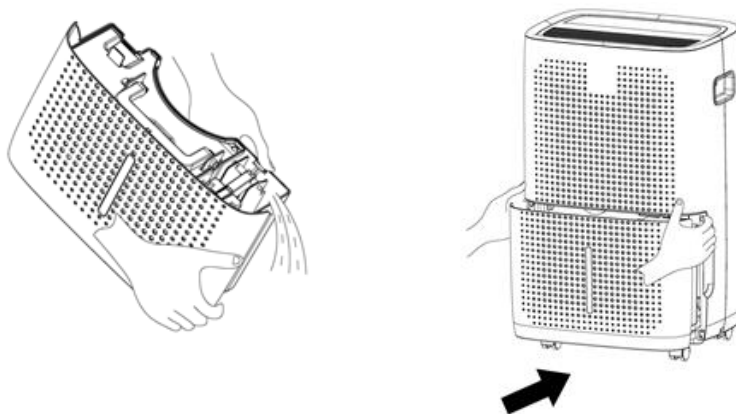

II. Vacíe el tanque y luego vuelva a colocarlo en su posición adecuada. Asegúrese de que esté insertado correctamente.

NOTA: Si el tanque no está insertado correctamente, el indicador del tanque de agua lleno se iluminará en la pantalla. En este caso el dispositivo no comenzará a funcionar.



2. Drenaje Continuo (solo aplicable durante la función de bomba):

Coloque cualquier recipiente debajo de la salida de agua y proteja el piso del posible contacto con el agua. Desenrosque con cuidado la tapa de la salida de agua, coloque la tuerca de drenaje y luego asegure la manguera de drenaje. El indicador de conexión de la manguera de drenaje se iluminará en la pantalla.

Úselo   para activar la función de bomba. El agua comenzará a fluir desde el tanque del dispositivo hacia el contenedor.

Deje que el agua drene del tanque del dispositivo al recipiente.

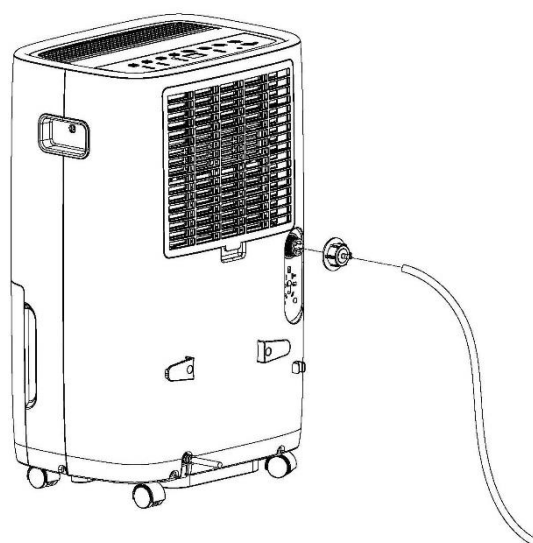

LIMPIEZA Y MANTENIMIENTO

NOTA: Antes de limpiar, apague el dispositivo y desconéctelo de la fuente de alimentación.

1. Utilice un paño ligeramente húmedo para limpiar la superficie externa del dispositivo. Antes de volver a utilizar el deshumidificador, seque bien la superficie limpia con un paño suave y seco.
2. Utilice agua fría o tibia para limpiar el tanque de agua. No utilice detergentes, cepillos para fregar ni paños de limpieza empapados.
3. No utilice productos químicos abrasivos ni agentes de limpieza como alcohol, gasolina o disolventes, ya que pueden dañar el dispositivo.
4. Evite que entre agua por las aberturas del dispositivo.

LIMPIEZA DE LOS FILTROS DE AIRE

Si el indicador de limpieza del filtro se enciende, significa que es necesario limpiar los filtros. Por favor limpie los filtros.

CONSEJO: La frecuencia de limpieza de los filtros depende de cuánto tiempo y bajo qué condiciones se utilizan. Sin embargo, recuerde que los filtros sucios restringen el flujo de aire y reducen la eficiencia del dispositivo. Se recomienda limpiar los filtros periódicamente, una vez cada dos semanas.

1. Los filtros se encuentran en la carcasa trasera del dispositivo.
2. Retire la rejilla a la que están unidos los filtros y sáquelos con cuidado.
3. Limpie los filtros del polvo con un paño seco. Si los filtros están muy sucios, sumérgalos en agua tibia (nunca a más de 40 °C).
4. Deje que los filtros se sequen por completo antes de reinstalarlos.
5. Alinee los filtros con la rejilla y vuelva a colocarlos firmemente en el dispositivo.
6. Después de limpiar los filtros, presione , luego el indicador de limpieza del filtro dejará de parpadear y la máquina comenzará a registrar el tiempo de uso de los filtros nuevamente.

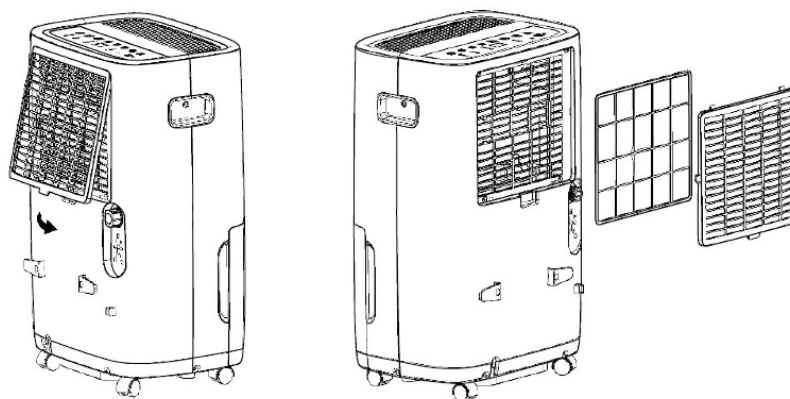

ALMACENAMIENTO

NOTA: Mantenga el dispositivo en un lugar seco y limpio, en su embalaje original.

1. Apague el dispositivo, desconecte el cable de alimentación y vacíe el depósito de agua siguiendo las instrucciones del apartado VACIADO DEL DEPÓSITO DE AGUA.
2. Enrolle el cordón alrededor del soporte designado.
3. Retire todos los accesorios y guárdelos de forma segura.

ESPECIFICACIÓN TÉCNICA

Fuente de alimentación	220-240 V ~ 50 Hz
Refrigerante / Carga	R290/150g

SOLUCIÓN DE PROBLEMAS

Problema	Posible causa	Solución
El dispositivo no funciona	El cable de alimentación está desconectado de la toma.	Conecte el cable de alimentación al enchufe.
	El tanque de agua está lleno. El indicador intermitente del depósito de agua lleno en el panel lo indica.	Vacíe el tanque de agua.
	El tanque de agua no está montado correctamente.	Monte el tanque de agua de manera adecuada.
	El aparato no está instalado en una temperatura ambiente dentro del rango de 7 a 35 °C (44-95 °F).	Instale el dispositivo en una temperatura ambiente dentro del rango de 7 a 35 °C (44-95 °F).
El modo deshumidificador no funciona correctamente	Los filtros están sucios.	Limpiar los filtros.
	La entrada o salida de aire está bloqueada.	Compruebe y elimine cualquier obstáculo que pueda obstaculizar el flujo de aire.
El dispositivo marca ruido	El dispositivo no se coloca sobre una superficie plana.	Coloque la unidad sobre una superficie plana y estable.
	La entrada o salida de aire está bloqueada.	Compruebe y elimine cualquier obstáculo que pueda obstaculizar el flujo de aire.
El indicador "E1" o "E2" parpadea.	El sensor de temperatura no funciona correctamente.	Póngase en contacto con el servicio Yoer.
El indicador "EH" parpadea.	El sensor de humedad no funciona correctamente.	Póngase en contacto con el servicio Yoer.
El indicador "E5" parpadea.	La bomba no funciona correctamente.	Póngase en contacto con el servicio Yoer.

AMBIENTE



Este producto contiene materiales reciclables. No deseche este producto como residuo municipal no clasificado. Póngase en contacto con su municipio local para conocer el punto de recogida más cercano.

GARANTÍA Y REPARACIÓN

La garantía del producto incluye defectos resultantes de defectos de material o de fabricación. Esta garantía sólo es válida si el aparato se ha utilizado de acuerdo con las instrucciones y siempre que no haya sido modificado, reparado o interferido por ninguna persona no autorizada ni dañado por mal uso o transporte.

La garantía no se aplica a defectos resultantes del desgaste natural de los componentes ni a daños de objetos frágiles como vidrio y cerámica.

Esta garantía no limita los derechos básicos del cliente ni ningún otro derecho otorgado por las leyes con respecto a la compra de electrodomésticos.

En caso de un reclamo de garantía, comuníquese con el proveedor verificado o con el servicio de atención al cliente de Yoer. Al enviar el reclamo, adjunte información sobre la naturaleza del mal funcionamiento y el comprobante de compra.

GARANTIES IMPORTANTES

Lors de l'utilisation d'appareils électriques, des précautions de sécurité de base doivent toujours être suivies, notamment les suivantes:

1. Lisez toutes les instructions avant utilisation et conservez-les pour référence future.
2. Attention: l'appareil est rempli de gaz inflammable R290. Comparé aux produits alternatifs, le R290 est un réfrigérant sans ozone et avec peu d'effet sur l'environnement.
3. Ne percez pas et ne brûlez pas l'appareil.
4. N'oubliez pas que les gaz réfrigérants peuvent être inodores.
5. L'appareil doit être installé, utilisé et stocké dans une zone supérieure à 8 m² et à une température ambiante comprise entre 7 et 35 °C (44-95 °F).
6. Placez le déshumidificateur sur une surface plane et sèche. Gardez l'appareil à au moins 20 cm du mur ou d'autres appareils à proximité.
7. L'appareil doit être placé dans une zone sans aucune source continue d'inflammation (par exemple: flamme nue, appareil à gaz en fonctionnement ou radiateur électrique allumé).
8. Ne laissez pas l'appareil exposé aux agents atmosphériques.
9. Gardez l'appareil à l'écart de toute source d'humidité, d'essence, de gaz inflammables, de poêles ou de toute autre source de chaleur.
10. Assurez-vous que la tension de votre prise correspond à la tension indiquée sur l'étiquette signalétique.
11. Assurez-vous que la prise est correctement mise à la terre.
12. Une fois le déshumidificateur installé, assurez-vous que la fiche d'alimentation est correctement connectée au secteur.

13. Ne déplacez pas l'appareil en tirant sur le câble d'alimentation.
14. Pour vous protéger contre les incendies, les chocs électriques et les blessures corporelles, ne plongez pas le cordon, la fiche ou l'appareil dans l'eau ou tout autre liquide.
15. Ne tirez pas sur le cordon d'alimentation ou sur l'appareil pour débrancher la fiche de la prise de courant.
16. Évitez d'utiliser des rallonges de câble d'alimentation.
17. Lorsque vous utilisez une rallonge, assurez-vous de ne pas dépasser la puissance/charge opérationnelle nominale maximale de la rallonge.
18. N'utilisez jamais d'accessoires non recommandés par le fabricant, car cela pourrait entraîner un dysfonctionnement de l'appareil, l'endommager ou causer des dommages.
19. Cet appareil peut être utilisé par des enfants âgés de 8 ans et plus et des personnes ayant des capacités physiques, sensorielles ou mentales réduites ou un manque d'expérience et de connaissances s'ils ont reçu une surveillance ou des instructions concernant l'utilisation de l'appareil en toute sécurité et comprennent les dangers impliqués. Les enfants ne doivent pas jouer avec l'appareil. Le nettoyage et l'entretien par l'utilisateur ne doivent pas être effectués par des enfants sans surveillance.
20. Les enfants de moins de 3 ans doivent être tenus à l'écart à moins d'être surveillés en permanence.

Les enfants âgés de plus de 3 ans et de moins de 8 ans ne doivent allumer/éteindre l'appareil qu'à condition qu'il ait été placé ou installé dans sa position de fonctionnement normale prévue et qu'ils aient reçu une surveillance ou des instructions concernant l'utilisation de l'appareil en toute sécurité. et comprendre les dangers encourus. Les enfants

- âgés de 3 à 8 ans ne doivent pas brancher, régler et nettoyer l'appareil ni effectuer l'entretien par l'utilisateur.
21. Les nourrissons, les personnes handicapées et les personnes âgées ne doivent pas être exposés directement au flux d'air du ventilateur pendant de longues périodes.
 22. N'utilisez aucun appareil avec un cordon ou une fiche endommagé ou après un dysfonctionnement de l'appareil, ou a été endommagé de quelque manière que ce soit.
 23. Si le cordon d'alimentation est endommagé, il doit être remplacé par le fabricant, son agent de service ou des personnes de qualification similaire afin d'éviter tout danger.
 24. N'essayez pas de réparer, démonter ou modifier l'appareil. Il n'y a aucune pièce réparable par l'utilisateur à l'intérieur.
 25. Le transport, le remplissage, le nettoyage, la récupération et l'élimination du réfrigérant doivent être effectués uniquement par un centre de service technique désigné par le fabricant.
 26. Les personnes qui opèrent ou travaillent sur le circuit réfrigérant doivent avoir la certification appropriée délivrée par un organisme accrédité qui garantit la compétence dans la manipulation des réfrigérants selon une évaluation spécifique reconnue par les associations de l'industrie.
 27. Lors du dégivrage et du nettoyage de l'appareil, utilisez uniquement ceux recommandés par le fabricant.
 28. N'insérez aucun objet dans l'appareil car cela pourrait provoquer un choc électrique ou des blessures ou des dommages au déshumidificateur.
 29. Ne bloquez pas et ne modifiez pas l'appareil de quelque manière que ce soit pendant son fonctionnement.
 30. Ne posez jamais d'objets d'aucune sorte sur le déshumidificateur pour éviter qu'ils ne pénètrent dans la climatisation et n'obstruent l'évacuation de l'air.
 31. Ne buvez pas l'eau du climatiseur et ne laissez pas les animaux la boire.

32. Ne vaporisez aucun liquide insecticide ou toute autre substance inflammable à proximité de l'appareil.
33. Lorsque vous déplacez l'appareil, assurez-vous qu'il n'est pas sur le côté ou à l'envers. Lorsque cela se produit, attendez 24 heures avant d'allumer l'appareil. Sinon, un échec se produira.
34. N'utilisez pas l'appareil avec les mains mouillées ou pieds nus.
35. Ne placez pas le déshumidificateur dans un endroit où il pourrait tomber dans une baignoire ou d'autres réservoirs d'eau.
36. Une fois le tuyau de drainage installé, assurez-vous qu'il n'est pas plié et qu'il ne crée pas de constriction.
37. Débranchez l'appareil du secteur lorsqu'il n'est pas utilisé et avant de le nettoyer.
38. N'essuyez pas et ne lavez pas l'appareil avec des produits de nettoyage érosifs comme de l'alcool ou de l'essence.
39. N'utilisez pas l'appareil à des fins autres que celles prévues.
40. Ne laissez pas l'appareil allumé sans surveillance.
41. L'appareil n'est pas destiné à une utilisation en extérieur.
42. Cet appareil est destiné à un usage domestique uniquement. Toute autre utilisation est considérée comme inappropriée et dangereuse.
43. Le fabricant décline toute responsabilité pour les dommages résultant du non-respect des instructions.



Attention, risque
d'incendie, R290

AVERTISSEMENT

L'appareil est rempli de gaz
inflammable R290

N'oubliez pas que les gaz réfrigérants
peuvent être inodores.

CONNAISSEZ VOTRE DÉSHUMIDIFICATEUR

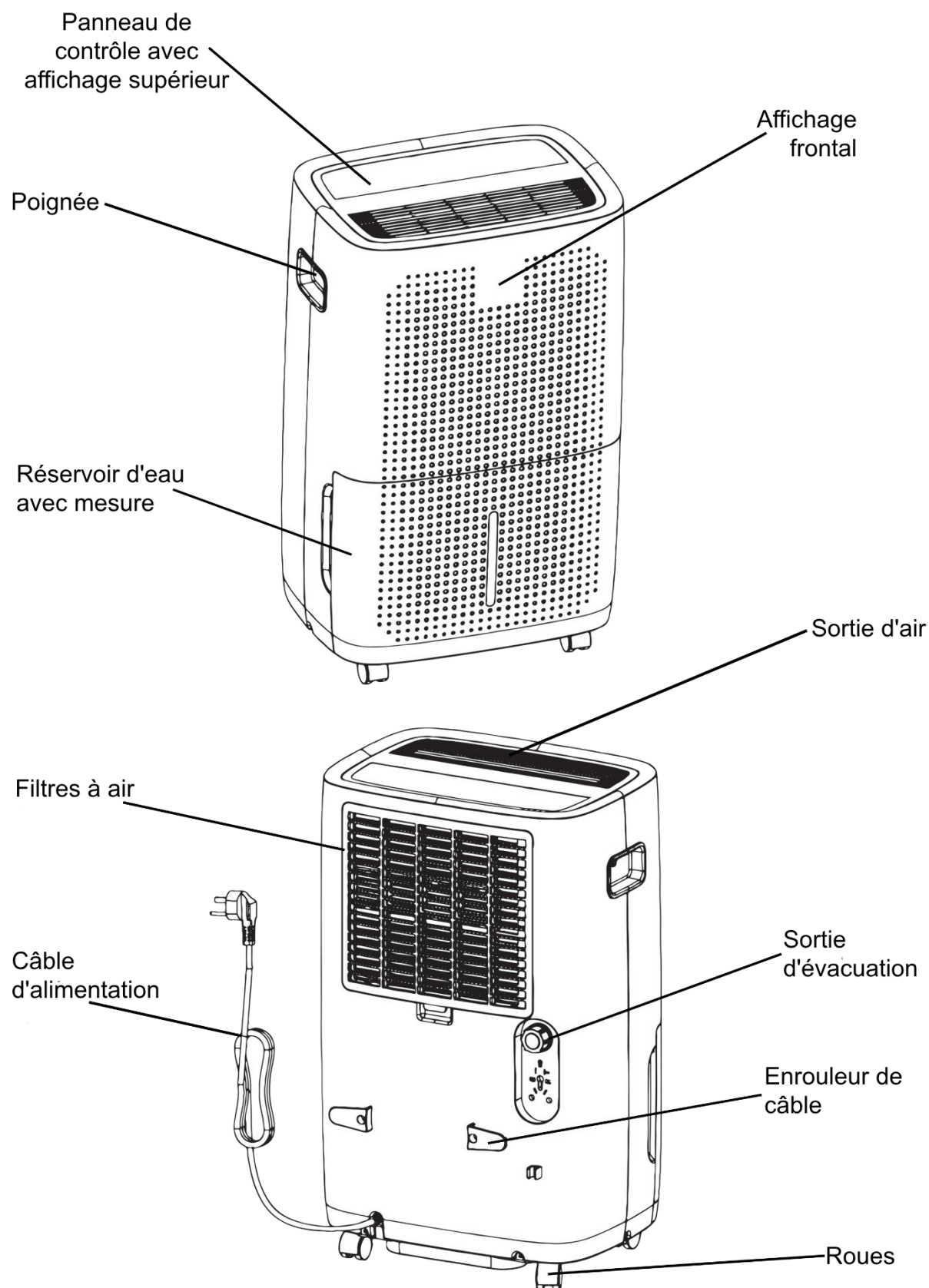

ACCESSOIRES



Petit écrou de vidange

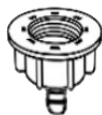

Grand écrou de vidange

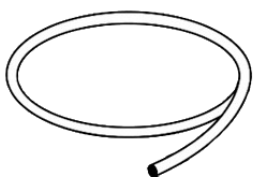

Tuyau de vidange court

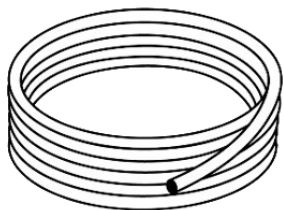

Tuyau de vidange long

PANNEAU DE CONTRÔLE

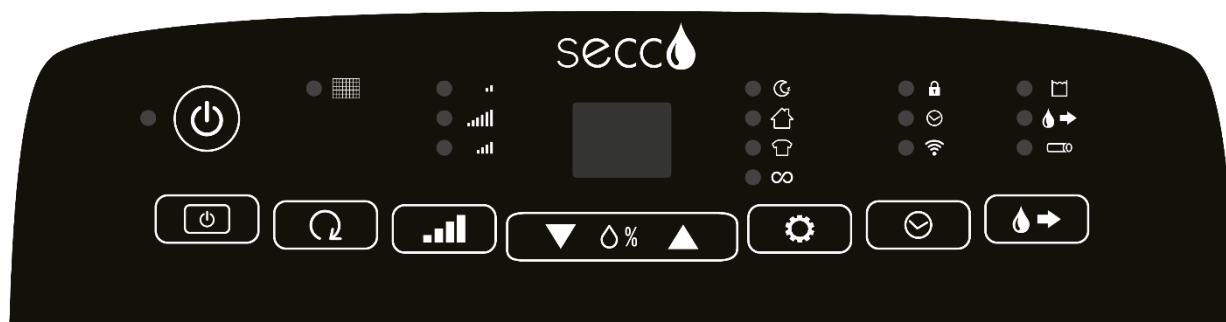

Symbole	Description
	ALLUMÉ / ÉTEINT
	Commutateur d'affichage avant
	Réinitialiser l'indicateur de nettoyage du filtre
	Sélection du mode d'alimentation
	Mode manuel
	Sélection du mode automatique
	Minuterie / Sécurité enfants / Fonction Wi-Fi
	Fonction de pompe

Affiche les fonctions:

Après avoir branché l'appareil, les écrans afficheront le niveau d'humidité actuel.

Après avoir réglé l'humidité préférable, les écrans afficheront le niveau d'humidité sélectionné.

Après avoir réglé la minuterie, les écrans afficheront le temps restant.

NOTE:

Si l'humidité de la pièce est inférieure à 20 %, les écrans afficheront 20.

Si l'humidité de la pièce est supérieure à 90 %, les écrans afficheront 90.

INSTALLATION DE L'APPAREIL

ATTENTION: Avant d'allumer le climatiseur, maintenez-le en position verticale pendant au moins 2 heures.

ATTENTION: Gardez l'appareil à au moins 20 cm du mur ou de tout autre objet.

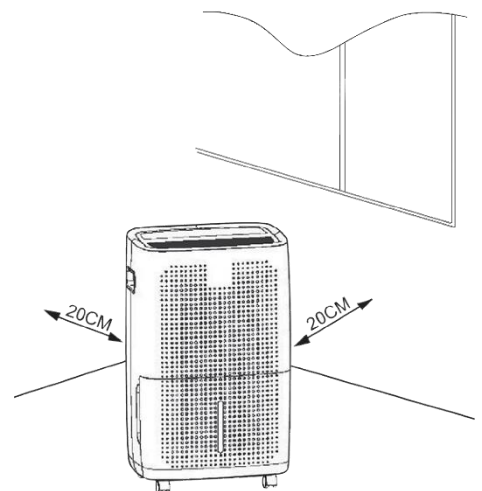

UTILISATION DE L'APPAREIL

ALLUMER

Branchez l'appareil. Les voyants du panneau de commande s'allumeront automatiquement puis s'éteindront après quelques secondes. L'indicateur ALLUMÉ / ÉTEINT s'allumera.





Appuyez  pour allumer l'appareil. Lors de la première utilisation de l'appareil, celui-ci sera réglé sur le mode de fonctionnement par défaut. L'appareil commencera à fonctionner à basse vitesse et en mode jour.

Les paramètres suivants peuvent être ajustés à l'aide du panneau de commande ou de l'application mobile.





ALLUMER L'ÉCRAN AVANT

Appuyez  pour allumer l'écran avant. L'affichage avant est synchronisé avec l'affichage supérieur. Appuyez à nouveau sur le bouton pour éteindre l'écran avant.





RÉGLAGES DE VITESSE

Appuyez  pour régler la vitesse de fonctionnement de l'appareil. Choisissez entre: niveau de puissance faible , élevé  et moyen . Le voyant correspondant s'allumera alors sur le panneau de l'appareil.

MODE MANUEL





Appuyez sur  ou  pour activer le mode manuel. Utilisez  et  pour régler l'humidité souhaitée. La plage de réglage de l'humidité est de 35 % à 80 %.

RÉGLAGE DU MODE DE FONCTIONNEMENT





Appuyez  pour sélectionner l'un des quatre modes de fonctionnement automatiques: mode veille , mode jour , mode séchage du linge  ou mode continu . Le voyant correspondant s'allumera alors sur le panneau de l'appareil.

RÉGLAGE DE LA MINUTERIE

MISE HORS TENSION AUTOMATIQUE

Pour régler l'heure après laquelle le déshumidificateur doit s'éteindre, activez la minuterie dans l'application mobile ou appuyez sur le  bouton lorsque l'appareil est allumé. Sélectionnez le nombre d'heures dans la plage de 0,5 à 24 heures en appuyant sur  et  jusqu'à ce que l'heure souhaitée soit atteinte. Pendant le réglage de l'heure, les chiffres clignoteront. Pour appliquer le paramètre, attendez qu'ils arrêtent de clignoter. L'indicateur de la minuterie s'allumera alors sur le panneau de l'appareil. Pour l'annuler, appuyez  à nouveau sur le bouton.



MISE SOUS TENSION AUTOMATIQUE

Pour régler l'heure après laquelle le déshumidificateur doit s'allumer, activez la minuterie dans l'application mobile ou appuyez sur le  bouton lorsque l'appareil est en mode veille. Sélectionnez le nombre d'heures dans la plage de 0,5 à 24 heures en appuyant sur  et  jusqu'à ce que l'heure souhaitée soit atteinte. Pendant le réglage de l'heure, les chiffres clignoteront. Pour appliquer le paramètre, attendez qu'ils arrêtent de clignoter. L'indicateur de la minuterie s'allumera alors sur le panneau de l'appareil. Pour l'annuler, appuyez  à nouveau sur le bouton.

FONCTION DE VERROUILLAGE PARENTAL

Pour activer la sécurité enfants (verrouiller le panneau de commande), maintenez enfoncé  jusqu'à ce que vous entendiez un bip caractéristique. L'appareil ne répondra plus aux pressions sur les boutons. Pour désactiver le verrouillage, appuyez à nouveau sur le bouton et maintenez-le enfoncé jusqu'à ce que vous entendiez le bip caractéristique.

FONCTION WI-FI

Pour activer la fonction Wi-Fi, maintenez enfoncé en même temps  et  jusqu'à ce que vous entendiez un bip caractéristique. L'indicateur Wi-Fi clignotera sur le panneau.

RÉINITIALISER L'INDICATEUR DE NETTOYAGE DU FILTRE

Appuyez  pour éteindre l'indicateur de nettoyage du filtre.

FONCTION DE LA POMPE

Cette fonction permet un drainage continu. Pour utiliser cette fonction, suivez les instructions de la section VIDAGE DU RÉSERVOIR D'EAU.

Caractéristiques supplémentaires:

Fonction mémoire - L'appareil mémorise les paramètres sélectionnés en cas de panne de courant.

Fonction antigel - Pendant le fonctionnement, lorsque la température du compresseur devient trop basse, la fonction antigel s'active automatiquement. Lorsque la température atteint une valeur spécifique, l'appareil revient automatiquement à son état précédent.

VIDER LE RÉSERVOIR D'EAU

ATTENTION: Lorsque l'eau dans le réservoir dépasse le niveau maximum, l'appareil émettra trois bips et s'éteindra automatiquement, et l'indicateur du réservoir d'eau plein s'allumera sur le panneau.

Un message sera également affiché dans l'application de l'appareil. Cela signifie que vous devez vider l'excès d'eau du réservoir.

REMARQUE: Avant d'effectuer les étapes suivantes, éteignez l'appareil et débranchez-le de la source d'alimentation.

Il existe deux manières de vider le réservoir d'eau:

1. Vidange manuelle:

I. Saisissez les poignées des deux côtés du réservoir d'eau et tirez doucement le réservoir vers vous.

Important: Ne retirez pas et ne modifiez pas la position du flotteur à l'intérieur du réservoir.

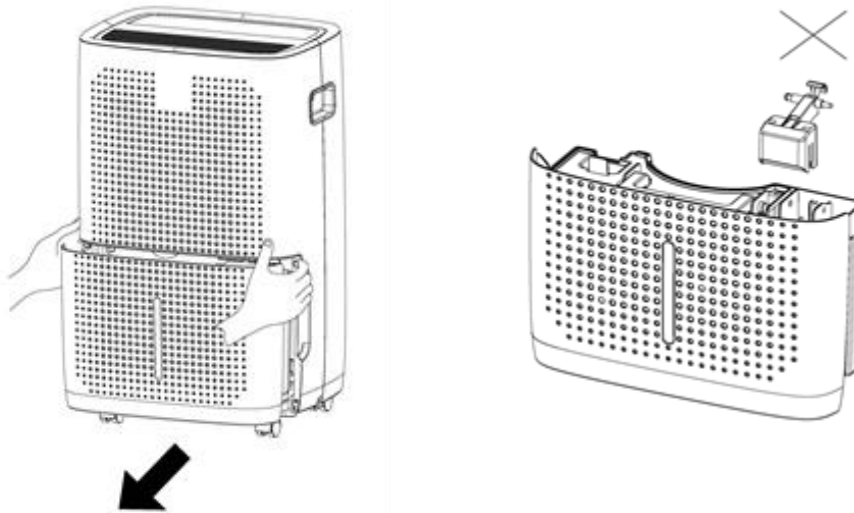

II. Videz le réservoir, puis remettez-le dans sa bonne position. Assurez-vous qu'il est correctement inséré.

REMARQUE: Si le réservoir n'est pas correctement inséré, l'indicateur du réservoir d'eau plein s'allumera sur l'écran. L'appareil ne démarrera pas son fonctionnement dans ce cas.

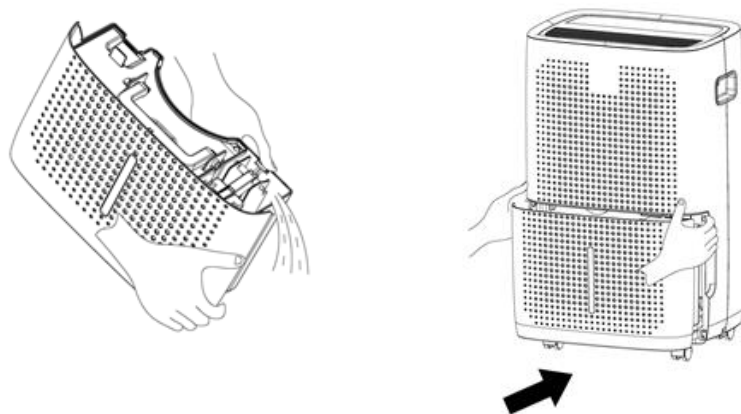

2. Drainage continu (applicable uniquement pendant le fonctionnement de la pompe):

Placez n'importe quel récipient sous la sortie d'eau et protégez le sol de tout contact potentiel avec l'eau. Dévissez soigneusement le bouchon de la sortie d'eau, fixez l'écrou de vidange, puis fixez-y le tuyau de vidange. L'indicateur de tuyau de vidange connecté s'allumera sur l'écran.

Utilisez  pour activer la fonction de pompe. L'eau commencera à s'écouler du réservoir de l'appareil vers le récipient.

Laissez l'eau s'écouler du réservoir de l'appareil dans le récipient.

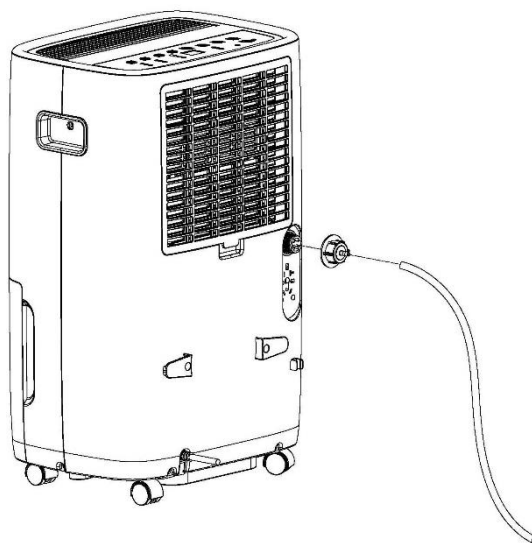

NETTOYAGE ET ENTRETIEN

REMARQUE: Avant le nettoyage, éteignez l'appareil et débranchez-le de la source d'alimentation.

1. Utilisez un chiffon légèrement humide pour nettoyer la surface externe de l'appareil. Avant d'utiliser à nouveau le déshumidificateur, séchez soigneusement la surface nettoyée avec un chiffon doux et sec.
2. Utilisez de l'eau froide ou tiède pour nettoyer le réservoir d'eau. N'utilisez pas de détergents, de brosses à récurer ou de chiffons de nettoyage imbibés.
3. N'utilisez pas de produits chimiques abrasifs ou d'agents de nettoyage tels que de l'alcool, de l'essence ou des solvants, car ils pourraient endommager l'appareil.
4. Empêchez l'eau de pénétrer dans les ouvertures de l'appareil.

NETTOYAGE DES FILTRES À AIR

Si l'indicateur de nettoyage du filtre s'allume, cela signifie que les filtres doivent être nettoyés. Veuillez nettoyer les filtres.

CONSEIL: La fréquence de nettoyage des filtres dépend de la durée et des conditions d'utilisation. Cependant, n'oubliez pas qu'un filtre sale restreint le flux d'air et réduit l'efficacité de l'appareil. Il est recommandé de nettoyer les filtres régulièrement, une fois toutes les deux semaines.

1. Les filtres sont situés dans le boîtier arrière de l'appareil.
2. Retirez la grille sur laquelle sont fixés les filtres et retirez délicatement les filtres.
3. Nettoyez les filtres de la poussière à l'aide d'un chiffon sec. Si les filtres sont très sales, plongez-les dans de l'eau tiède (jamais à plus de 40 °C).
4. Laissez les filtres sécher complètement avant de les réinstaller.
5. Alignez les filtres avec la grille et fixez-les solidement à l'appareil.
6. Après avoir nettoyé les filtres, appuyez sur Ω , puis l'indicateur de nettoyage du filtre cessera de clignoter, la machine recommence à enregistrer les filtres en utilisant le temps.

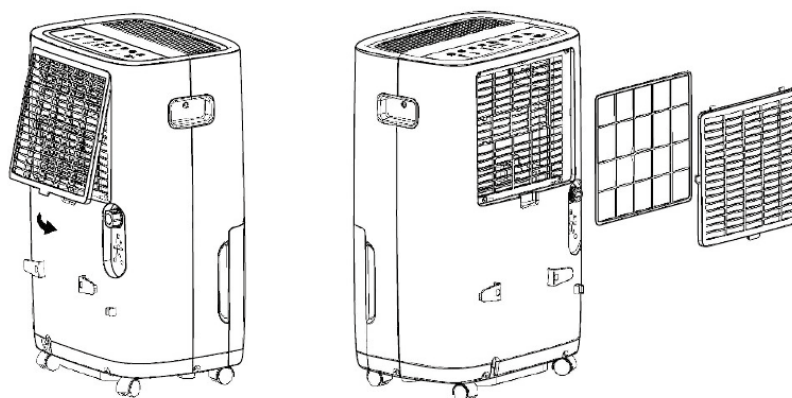

STOCKAGE

REMARQUE: Conservez l'appareil dans un endroit sec et propre, dans son emballage d'origine.

1. Éteignez l'appareil, débranchez le cordon d'alimentation et videz le réservoir d'eau en suivant les instructions de la section VIDER LE RÉSERVOIR D'EAU.
2. Enroulez le cordon autour du support désigné.
3. Retirez tous les accessoires et rangez-les en toute sécurité.

SPÉCIFICATIONS TECHNIQUES

Source de courant	220-240 V ~ 50 Hz
Réfrigérant / Charge	R290/150g

DÉPANNAGE

Problème	Possible cause	Solution
L'appareil ne fonctionne pas	Le câble d'alimentation est débranché de la prise.	Connectez le câble d'alimentation à la prise.
	Le réservoir d'eau est plein. L'indicateur de réservoir d'eau plein clignotant sur le panneau le signale.	Videz le réservoir d'eau.
	Le réservoir d'eau n'est pas monté correctement.	Montez le réservoir d'eau de manière appropriée.
	L'appareil n'est pas installé dans une température ambiante comprise entre 7 et 35 °C (44-95 °F).	Installez l'appareil dans une température ambiante comprise entre 7 et 35 °C (44-95 °F).
Le mode déshumidification ne fonctionne pas correctement	Les filtres sont sales.	Nettoyez les filtres.
	L'entrée ou la sortie d'air est bloquée.	Vérifiez et retirez tous les obstacles susceptibles d'entraver la circulation de l'air.
Le dispositif fait du bruit	L'appareil n'est pas placé sur une surface plane.	Placez l'appareil sur une surface plane et stable.
	L'entrée ou la sortie d'air est bloquée.	Vérifiez et retirez tous les obstacles susceptibles d'entraver la circulation de l'air.
L'indicateur „E1" ou „E2" clignote.	Le capteur de température ne fonctionne pas correctement.	Contactez le service Yoer.
L'indicateur „EH" clignote.	Le capteur d'humidité ne fonctionne pas correctement.	Contactez le service Yoer.
Le voyant „E5" clignote.	La pompe ne fonctionne pas correctement.	Contactez le service Yoer.

ENVIRONNEMENT



Ce produit contient des matériaux recyclables. Ne jetez pas ce produit avec les déchets municipaux non triés. Contactez votre municipalité pour connaître le point de collecte le plus proche.

GARANTIE ET RÉPARATION

La garantie du produit inclut les défauts résultant de défauts de matière ou de fabrication. Cette garantie n'est valable que si l'appareil a été utilisé conformément aux instructions et à condition qu'il n'ait pas été modifié, réparé ou interféré par une personne non autorisée ou endommagé par une mauvaise utilisation ou un transport.

La garantie ne s'applique pas aux défauts résultant de l'usure naturelle des composants ni aux dommages aux objets cassables tels que les articles en verre et en céramique.

Cette garantie ne limite pas les droits fondamentaux du client ou tout autre droit accordé par les lois concernant l'achat d'appareils électroménagers.

En cas de réclamation au titre de la garantie, veuillez contacter le fournisseur vérifié ou le service client Yoer. Lors de la soumission de la réclamation, veuillez joindre des informations sur la nature du dysfonctionnement et une preuve d'achat.

VAŽNE MJERE ZAŠTITE

Pri korištenju električnih uređaja uvijek se trebaju pridržavati osnovnih sigurnosnih mjera, uključujući sljedeće:

1. Pročitajte sve upute prije uporabe i sačuvajte ih za buduću upotrebu.
2. Upozorenje: uređaj je napunjen zapaljivim plinom R290. U usporedbi s alternativnim, R290 je rashladno sredstvo bez ozona s malim učinkom na okoliš.
3. Ne bušite i ne palite uređaj.
4. Zapamtite da rashladni plinovi mogu biti bez mirisa.
5. Aparat treba instalirati, koristiti i skladištiti u prostoru većem od 8 m² i sobnoj temperaturi u rasponu od 7 do 35 °C (44-95 °F).
6. Postavite odvlaživač na ravnu, suhu površinu. Držite uređaj najmanje 20 cm udaljen od zida ili drugih uređaja u blizini.
7. Aparat se mora postaviti u prostor bez stalnih izvora paljenja (na primjer: otvoreni plamen, radni plinski uređaj ili uključen električni radiator).
8. Ne ostavljajte uređaj izložen atmosferskim utjecajima.
9. Držite uređaj podalje od izvora vlage, benzina, zapaljivih plinova, peći ili bilo kojih drugih izvora topline.
10. Provjerite odgovara li vaš izlazni napon naponu navedenom na nazivnoj naljepnici.
11. Provjerite je li utičnica ispravno uzemljena.
12. Nakon postavljanja odvlaživača, provjerite je li utikač pravilno priključen na struju.
13. Nemojte pomicati uređaj povlačenjem kabela za napajanje.
14. Za zaštitu od požara, strujnog udara i ozljeda osoba ne uranjajte kabel, utikač ili jedinicu u vodu ili drugu tekućinu.

15. Nemojte povlačiti kabel za napajanje ili uređaj kako biste izvukli utikač iz utičnice.
16. Izbjegavajte korištenje produžnih kabela za napajanje.
17. Kada koristite produžni kabel, pazite da ne prekoračite najveću nazivnu radnu snagu/opterećenje produžnog kabela.
18. Nikada nemojte koristiti dodatke koje nije preporučio proizvođač jer to može uzrokovati neispravan rad uređaja, oštetiti ga ili nanijeti štetu.
19. Ovaj uređaj mogu koristiti djeca starija od 8 godina i osobe sa smanjenim fizičkim, osjetilnim ili mentalnim sposobnostima ili nedostatkom iskustva i znanja ako su pod nadzorom ili su ih podučili u vezi s korištenjem uređaja na siguran način i razumiju opasnosti uključeni. Djeca se ne smiju igrati s uređajem. Čišćenje i korisničko održavanje ne smiju obavljati djeca bez nadzora.
20. Djecu mlađu od 3 godine treba držati podalje osim ako nisu pod stalnim nadzorom.

Djeca starija od 3 godine i mlađa od 8 godina trebaju uključivati/isključivati uređaj samo pod uvjetom da je postavljen ili instaliran u predviđenom normalnom radnom položaju i da su pod nadzorom ili su dobili upute o sigurnom korištenju uređaja. i razumjeti uključene opasnosti. Djeca u dobi od 3 do 8 godina ne smiju uključivati, regulirati i čistiti uređaj ili obavljati korisničko održavanje.
21. Dojenčad, osobe s invaliditetom i starije osobe ne bi trebale biti u izravnom protoku zraka iz ventilatora dulje vrijeme.
22. Nemojte koristiti nijedan uređaj s oštećenim kabelom ili utikačem ili nakon što uređaj ne radi ispravno ili je na bilo koji način oštećen.
23. Ako je kabel za napajanje oštećen, mora ga zamijeniti proizvođač, njegov serviser ili slično kvalificirana osoba kako bi se izbjegla opasnost.

24. Ne pokušavajte popravljati, rastavljati ili modificirati uređaj. Unutra nema dijelova koje korisnik može servisirati.
25. Prijevoz, punjenje, čišćenje, obnavljanje i zbrinjavanje rashladnog sredstva smije obavljati isključivo tehnički servisni centar kojeg imenuje proizvođač.
26. Pojedinci koji upravljaju ili rade na krugu rashladnog sredstva moraju imati odgovarajuću certifikaciju izdanu od ovlaštene organizacije koja osigurava stručnost u rukovanju rashladnim sredstvima prema posebnoj procjeni koju priznaju udruge u industriji.
27. Prilikom odmrzavanja i čišćenja uređaja koristite samo one koje preporučuje tvrtka proizvođač.
28. Nemojte stavljati nikakve predmete u jedinicu jer to može uzrokovati strujni udar ili ozlijediti ili oštetiti odvlaživač zraka.
29. Nemojte blokirati niti dirati u uređaj ni na koji način dok radi.
30. Nikada ne stavljajte predmete bilo koje vrste na odvlaživač zraka kako biste spriječili da uđu u klima uređaj i ometaju ispuštanje zraka.
31. Nemojte piti vodu iz klima uređaja i ne dopuštajte životinjama da je piju.
32. Nemojte prskati tekućine insekticida ili bilo koje druge zapaljive tvari u blizini uređaja.
33. Dok pomičete uređaj pazite da nije na boku ili okrenut naopako. Kada se pojavi, pričekajte 24 prije nego što uključite uređaj. U protivnom će doći do kvara.
34. Ne koristite uređaj mokrim rukama ili bosim.
35. Ne postavljajte odvlaživač na mjesto gdje bi mogao pasti u kadu ili druge spremnike vode.
36. Nakon što je odvodno crijevo postavljeno, uvjerite se da nije savijeno, niti stvara suženje.
37. Isključite uređaj iz električne mreže kada se ne koristi i prije čišćenja.

38. Nemojte brisati ili prati uređaj erozivnim sredstvima za čišćenje poput alkohola ili benzina.
39. Nemojte koristiti uređaj za druge namjene osim namijenjene.
40. Ne ostavljajte aparat uključen bez nadzora.
41. Uređaj nije namijenjen za vanjsku upotrebu.
42. Ovaj uređaj je namijenjen samo za korištenje u kućanstvu. Svaka druga uporaba smatra se neprikladnom i opasnom.
43. Proizvođač ne prihvaća odgovornost za štetu nastalu nepoštivanjem uputa.



Pazite, opasnost od požara, R290

UPOZORENJE

Uređaj je napunjen zapaljivim plinom R290

Zapamtite da rashladni plinovi mogu biti bez mirisa.

UPOZNAJTE SVOJ ODVLAŽIVAČ

Kontrolna ploča s
gornjim zaslonom

Ručka

Vodeni spremnik s
mjeracem

Prednji zaslon

Izlaz zraka

Zračni filtri

Naponski kabel

Odvod

Namotavač
kabela

Kotačići

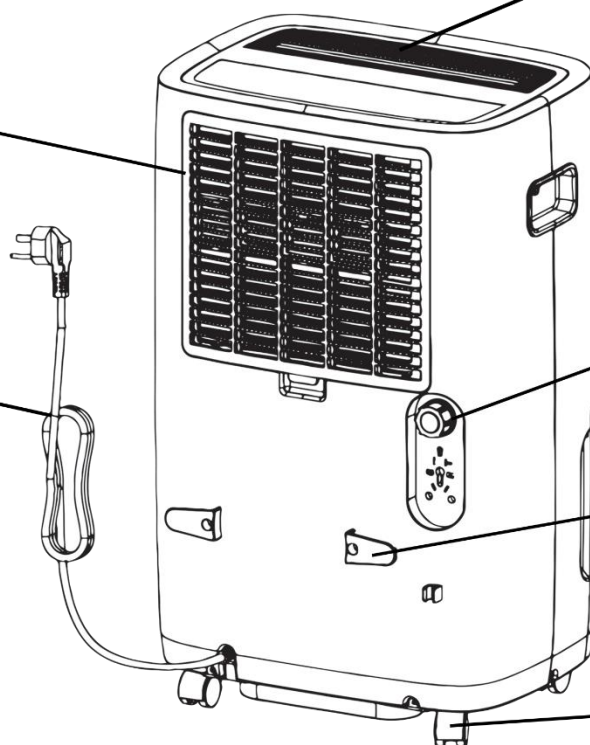
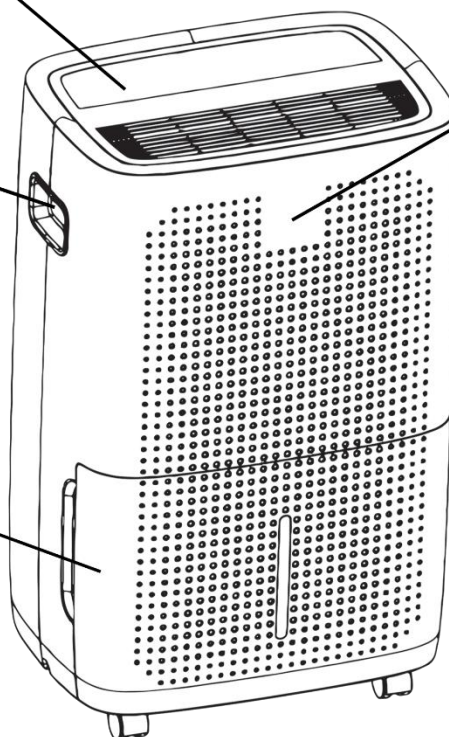

PRIBOR



Mala matica odvodnje

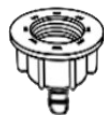

Velika matica odvodnje

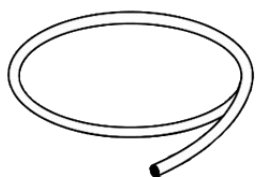



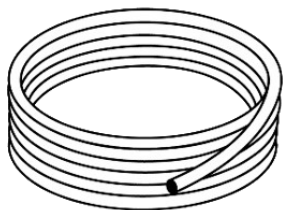



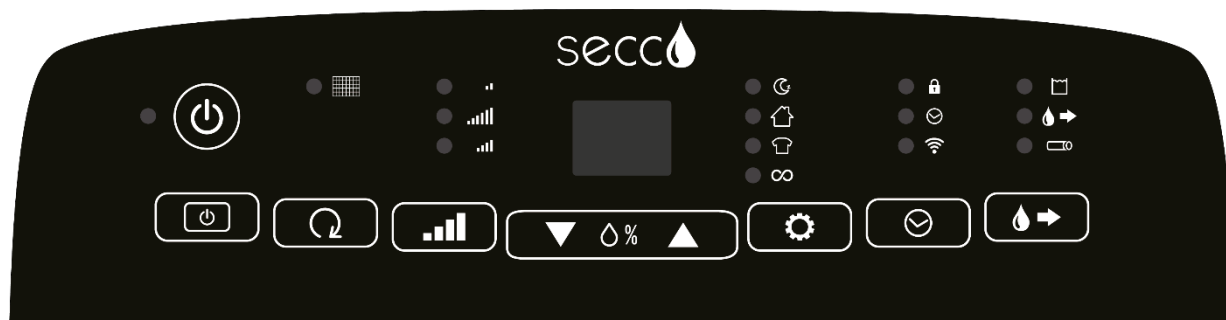

Kratko crijevo odvodnje



Dugo crijevo odvodnje

UPRAVLJAČKA PLOČA



Simbol	Opis
	UKLJUČENO / ISKLJUČENO
	Prekidač prednjeg zaslona
	Ponovno postavite indikator čišćenja filtera
	Odabir načina napajanja
	Ručni mod
	Automatski odabir načina rada
	Timer / Zaštita za djecu / Wi-Fi funkcija
	Funkcija pumpe

Prikazuje funkcije:

Nakon uključivanja uređaja, zasloni će prikazivati trenutnu razinu vlažnosti.

Nakon postavljanja željene vlažnosti, zasloni će prikazati odabranu razinu vlažnosti.

Nakon postavljanja mjerača vremena, zasloni će prikazati preostalo vrijeme.

BILJEŠKA:

Ako je vlažnost u prostoriji manja od 20%, na displeju će biti prikazano 20.

Ako je vlažnost u prostoriji viša od 90%, na displeju će biti prikazano 90.

UGRADNJA UREĐAJA

OPREZ: Prije nego što uključite klima uređaj držite ga u okomitom položaju najmanje 2 sata.

OPREZ: Uređaj držite najmanje 20 cm od zida ili bilo kojeg drugog predmeta.

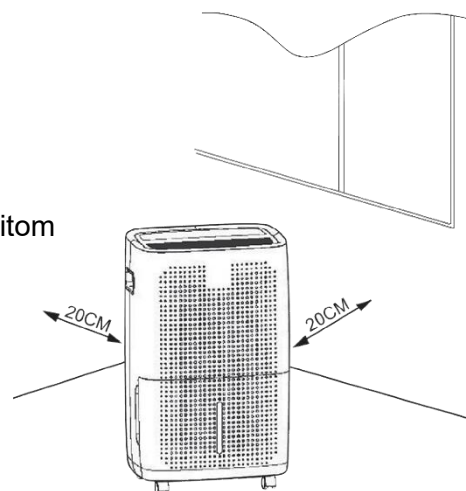

KORIŠTENJE UREĐAJA

UKLJUČIVANJE

Uključite uređaj. Indikatori na upravljačkoj ploči će se automatski uključiti, a zatim će se isključiti nakon nekoliko sekundi. Upalit će se indikator UKLJUČENO / ISKLJUČENO.





Pritisnite  za uključivanje uređaja. Tijekom prve uporabe uređaj će biti postavljen na zadani način rada. Uređaj će početi raditi pri maloj brzini iu dnevnom načinu rada.

Sljedeće postavke mogu se prilagoditi pomoću upravljačke ploče ili mobilne aplikacije.





UKLJUČIVANJE PREDNJEG ZASLONA

Pritisnite  za uključivanje prednjeg zaslona. Prednji zaslon je sinkroniziran s gornjim zaslonom. Ponovno pritisnite gumb za isključivanje prednjeg zaslona.





POSTAVKE BRZINE

Pritisnite  za podešavanje brzine rada uređaja. Odaberite između: niske , visoke  i srednje  razine snage. Na ploči uređaja tada će zasvijetliti odgovarajući indikator.

RUČNI MOD





Pritisnite  ili  za uključivanje ručnog načina rada. Koristite  i  za podešavanje željene vlažnosti. Raspon podešavanja vlažnosti je od 35% do 80%.

POSTAVLJANJE NAČINA RADA





Pritisnite  za odabir jednog od četiri automatska načina rada: način mirovanja , dnevni način rada , način sušenja rublja  ili kontinuirani način rada . Na ploči uređaja tada će zasvijetliti odgovarajući indikator.

POSTAVLJANJE TIMERA

AUTOMATSKO ISKLJUČIVANJE

Kako biste postavili vrijeme nakon kojeg se odvlaživač treba isključiti, uključite tajmer u mobilnoj aplikaciji ili pritisnite tipku  kada je uređaj uključen. Odaberite broj sati u rasponu od 0,5-24h pritiskom na  i  dok se ne postigne željeno vrijeme. Dok postavljate vrijeme, brojevi će treptati. Za primjenu postavke pričekajte da prestanu treptati. Indikator mjerača vremena tada će zasvijetliti na ploči uređaja. Za poništavanje  ponovno pritisnite gumb.



AUTOMATSKO UKLJUČIVANJE

Kako biste postavili vrijeme nakon kojeg se odvlaživač treba uključiti, uključite timer u mobilnoj aplikaciji ili pritisnite tipku  kada je uređaj u stanju mirovanja. Odaberite broj sati u rasponu od 0,5-24h pritiskom na  i  dok se ne postigne željeno vrijeme. Dok postavljate vrijeme, brojevi će treptati. Za primjenu postavke pričekajte da prestanu treptati. Indikator mjerača vremena tada će zasvijetliti na ploči uređaja. Za poništavanje  ponovno pritisnite gumb.

FUNKCIJA RODITELJSKOG ZAKLJUČAVANJA

Za uključivanje dječje brave (zaključavanje upravljačke ploče) pritisnite i držite  dok ne čujete karakterističan zvučni signal. Uređaj više neće reagirati na pritiske gumba. Za deaktiviranje zaključavanja ponovno pritisnite i držite tipku dok ne čujete karakterističan zvučni signal.

WI-FI FUNKCIJA

Za uključivanje Wi-Fi funkcije pritisnite i držite istovremeno  i  dok ne čujete karakterističan zvučni signal. Wi-Fi indikator će treperiti na ploči.

RESETIRAJTE INDIKATOR ČIŠĆENJA FILTRA

Pritisnite  za isključivanje indikatora čišćenja filtera.

FUNKCIJA PUMPE

Ova funkcija omogućuje kontinuiranu drenažu. Za korištenje ove funkcije slijedite upute u odjeljku PRAZNJENJE SPREMNIKA VODE.

Dodatne mogućnosti:

Funkcija memorije - Uređaj pamti odabrane postavke u slučaju nestanka struje.

Funkcija zaštite od smrzavanja - Tijekom rada, kada temperatura kompresora postane preniska, funkcija zaštite od smrzavanja automatski će se aktivirati. Kada temperatura poraste na određenu vrijednost, uređaj će se automatski vratiti u prethodno stanje.

PRAZNJENJE SPREMNIKA ZA VODU

OPREZ: Kada voda u spremniku prijeđe maksimalnu razinu, uređaj će emitirati tri zvučna signala i automatski se isključiti, a na ploči će zasvijetliti indikator punog spremnika vode. Također će se prikazati poruka u aplikaciji uređaja. To znači da morate isprazniti višak vode iz spremnika.

NAPOMENA: Prije izvođenja sljedećih koraka, isključite uređaj i odspojite ga iz izvora napajanja.

Postoje dva načina za pražnjenje spremnika za vodu:

1. Ručno pražnjenje:

I. Uхватite ručke s obje strane spremnika za vodu i nježno povucite spremnik prema sebi.

Važno: nemojte uklanjati niti mijenjati položaj plovka unutar spremnika.

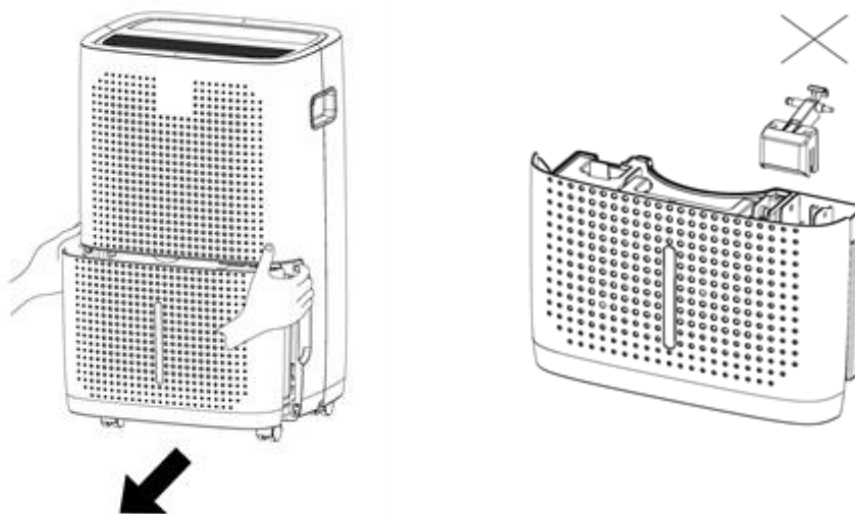

II. Ispraznite spremnik, a zatim ga vratite u pravilan položaj. Provjerite je li pravilno umetnut.

NAPOMENA: Ako spremnik nije pravilno umetnut, na zaslonu će zasvijetliti indikator punog spremnika vode. Uređaj u tom slučaju neće započeti s radom.

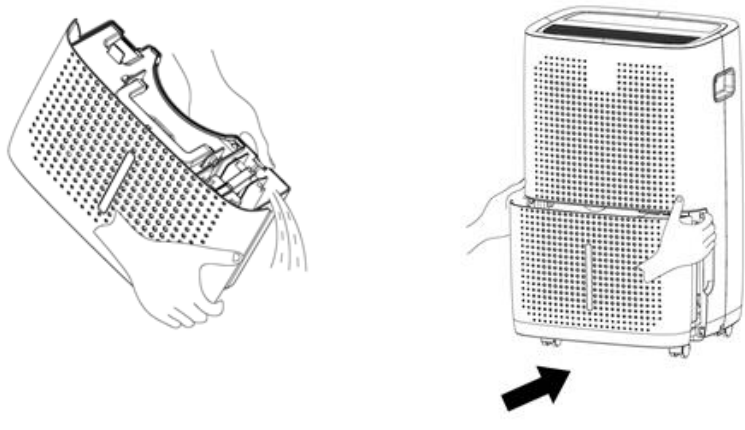

2. Kontinuirana drenaža (primjenjivo samo tijekom funkcije pumpe):

Postavite bilo koju posudu ispod otvora za vodu i zaštitite pod od mogućeg kontakta s vodom. Pažljivo odvrnite poklopac s otvora za vodu, pričvrstite odvodnu maticu, a zatim na nju pričvrstite odvodno crijevo. Na zaslonu će zasvijetliti indikator priključenog odvodnog crijeva.

Koristite  ➔ za uključivanje funkcije pumpe. Voda će početi teći iz spremnika uređaja u spremnik.

Pustite da voda iscure iz spremnika uređaja u spremnik.

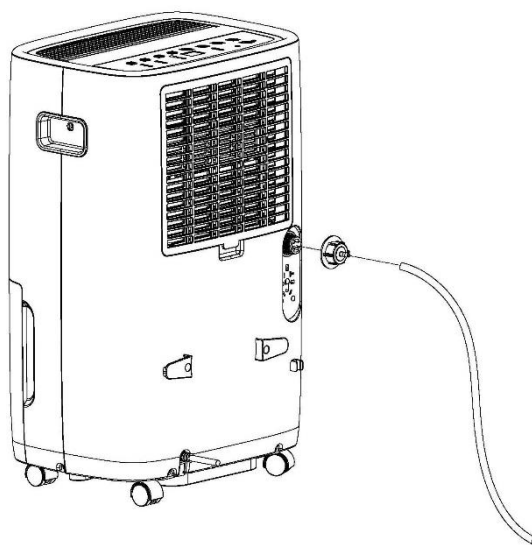

ČIŠĆENJE I ODRŽAVANJE

NAPOMENA: Prije čišćenja isključite uređaj i odspojite ga s izvora napajanja.

1. Lagano vlažnom krpom očistite vanjsku površinu uređaja. Prije ponovne uporabe odvlaživača temeljito osušite očišćenu površinu mekom, suhom krpom.
2. Za čišćenje spremnika za vodu koristite hladnu ili mlaku vodu. Nemojte koristiti deterdžente, četke za ribanje ili natopljene krpe za čišćenje.
3. Nemojte koristiti nikakve abrazivne kemikalije ili sredstva za čišćenje poput alkohola, benzina ili otapala jer mogu oštetiti uređaj.
4. Spriječite ulazak vode u otvore uređaja.

ČIŠĆENJE FILTERA ZRAKA

Ako indikator za čišćenje filtera svijetli, to znači da filtere treba očistiti. Očistite filtere.

SAVJET: Učestalost čišćenja filtera ovisi o tome koliko dugo i pod kojim uvjetima se koriste. Međutim, zapamtite da prljavi filtri ograničavaju protok zraka i smanjuju učinkovitost uređaja. Preporuča se redovito čišćenje filtera, jednom u dva tjedna.

1. Filtri se nalaze u stražnjem kućištu uređaja.
2. Uklonite rešetku na koju su filtri pričvršćeni i nježno izvadite filtre.
3. Očistite filtere od prašine suhom krpom. Ako su filteri jako zaprljani, uronite ih u toplu vodu (nikada topliju od 40 °C).
4. Pustite da se filtri potpuno osuše prije ponovnog postavljanja.
5. Poravnajte filtre s rešetkom i čvrsto ih ponovno pričvrstite na uređaj.
6. Nakon čišćenja filtera, pritisnite , tada će indikator čišćenja filtra prestati treptati, uređaj ponovno počinje bilježiti filtre koristeći vrijeme.

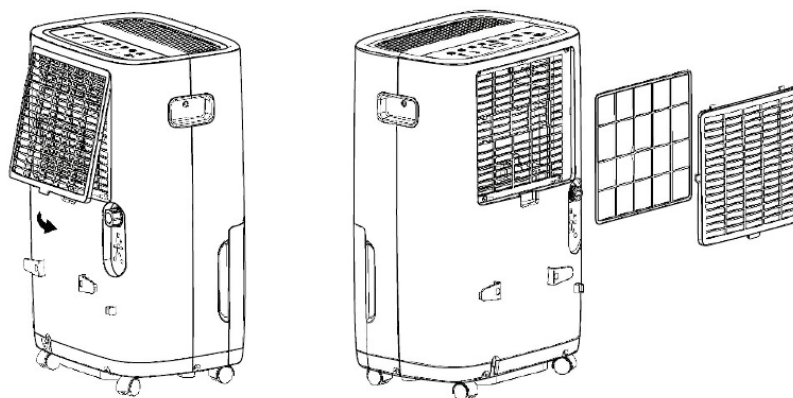

SKLADIŠTENJE

NAPOMENA: Uređaj čuvajte na suhom i čistom mjestu u originalnom pakiranju.

1. Isključite uređaj, odspojite kabel za napajanje i ispraznite spremnik za vodu prema uputama u odjeljku PRAŽNENJE SPREMNIKA ZA VODU.
2. Omotajte kabel oko predviđenog držača.
3. Uklonite sve dodatke i spremite ih na sigurno.

TEHNIČKE KARAKTERISTIKE

Napajanje	220-240V ~ 50Hz
Rashladno sredstvo / punjenje	R290/150g

RJEŠAVANJE PROBLEMA

Problem	moгуće uzrok	Riješenje
Uređaj ne radi	Kabel za napajanje je isključen iz utičnice.	Spojite kabel za napajanje u utičnicu.
	Spremnik za vodu je pun. Trepereći indikator punog spremnika vode na ploči to signalizira.	Ispraznite spremnik za vodu.
	Spremnik za vodu nije ispravno montiran.	Montirajte spremnik za vodu na pravilan način.
	Uređaj nije instaliran na sobnoj temperaturi u rasponu od 7 do 35 °C (44-95 °F).	Postavite uređaj na sobnu temperaturu u rasponu od 7 do 35 °C (44-95 °F).
Način odvlaživanja ne radi ispravno	Filteri su prljavi.	Očistite filtere.
	Ulaz ili izlaz zraka je blokiran.	Provjerite i uklonite sve prepreke koje mogu ometati protok zraka.
Uređaj pravi buka	Uređaj se ne postavlja na ravnu površinu.	Postavite jedinicu na ravnu, stabilnu površinu.
	Ulaz ili izlaz zraka je blokiran.	Provjerite i uklonite sve prepreke koje mogu ometati protok zraka.
Indikator „E1” ili „E2” treperi.	Senzor temperature ne radi ispravno.	Obratite se servisu Yoer.
Treperi indikator „EH”.	Senzor vlažnosti ne radi ispravno.	Obratite se servisu Yoer.
Treperi indikator „E5”.	Pumpa ne radi ispravno.	Obratite se servisu Yoer.

OKOLIŠ



Ovaj proizvod sadrži materijale koji se mogu reciklirati. Ne odlažite ovaj proizvod kao nerazvrstani gradski otpad. Obratite se lokalnoj općini za najbliže sabirno mjesto.

GARANCIJA I POPRAVAK

Jamstvo proizvoda uključuje nedostatke koji proizlaze iz nedostataka u materijalu ili proizvodnji. Ovo jamstvo vrijedi samo ako je uređaj korišten u skladu s uputama i pod uvjetom da nije modificiran, popravlján ili da u njega nije utjecala neovlaštena osoba ili da nije oštećen neovlaštenom uporabom ili transportom.

Jamstvo se ne odnosi na nedostatke koji su rezultat prirodnog trošenja komponenti ili oštećenja lomljivih predmeta kao što su stakleni i keramički predmeti.

Ovo jamstvo ne ograničava kupčeva osnovna ili bilo koja druga prava dodijeljena zakonima u vezi s kupnjom uređaja.

U slučaju jamstvenog zahtjeva obratite se provjerenom dobavljaču ili Yoer korisničkoj službi. Prilikom podnošenja reklamacije priložite podatke o vrsti kvara i dokaz o kupnji.

FONTOS BIZTONSÁGI INTÉZKEDÉSEK

Elektromos készülékek használatakor mindig be kell tartani az alapvető biztonsági óvintézkedéseket, beleértve a következőket:

1. Használat előtt olvassa el az összes utasítást, és őrizze meg későbbi használatra.
2. Figyelmeztetés: a készülék R290 gyúlékony gázzal van feltöltve.
Az alternatívákhoz képest az R290 egy ózonmentes hűtőközeg, amely csekély hatással van a környezetre.
3. Ne szúrja ki és ne égesse el a készüléket.
4. szagtalanok lehetnek.
5. 8m² -nél nagyobb területen kell felszerelni, használni és tárolni, és a szobahőmérséklet 7 és 35 °C között van. °C (44-95 °F).
6. Helyezze a párátlanítót sima, száraz felületre. Tartsa a készüléket legalább 20 cm-re a faltól vagy más közeli készülékektől.
7. A készüléket olyan helyen kell elhelyezni, ahol nincs folyamatos gyújtóforrás (például: nyílt láng, működő gázkészülék vagy bekapcsolt elektromos radiátor).
8. Ne hagyja a készüléket légköri hatásoknak kitéve.
9. Tartsa távol a készüléket nedvességtől, benzintől, gyúlékony gázoktól, tűzhelyektől vagy egyéb hőforrásoktól.
10. Győződjön meg arról, hogy a kimeneti feszültség megegyezik a névleges címkén feltüntetett feszültséggel.
11. Győződjön meg arról, hogy a konnektor megfelelően földelve van.
12. A párátlanító felszerelése után ellenőrizze, hogy a tápcsatlakozó megfelelően csatlakozik-e a hálózathoz.

13. Ne mozgassa a készüléket a tápkábelnél fogva.
14. A tűz, áramütés és személyi sérülések elkerülése érdekében ne merítse vízbe vagy más folyadékba a vezetéket, a csatlakozódugót vagy az egységet.
15. Ne a tápkábelnél vagy a készüléknél fogva húzza ki a csatlakozódugót a konnektorból.
16. Kerülje a tápkábel hosszabbítók használatát.
17. Ha hosszabbítót használ, ügyeljen arra, hogy ne lépje túl a hosszabbító vezeték maximális névleges teljesítményét/terhelését.
18. Soha ne használjon a gyártó által nem ajánlott tartozékokat, mert az a készülék hibás működését, károsodását vagy sérülését okozhatja.
19. Ezt a készüléket 8 éves vagy annál idősebb gyermekek, valamint csökkent fizikai, érzékszervi vagy szellemi képességű, illetve tapasztalattal és tudással nem rendelkező személyek használhatják, ha felügyeletet kaptak, vagy ha a készülék biztonságos használatára vonatkozó utasításokat kaptak, és megértik a veszélyeket. magában foglal. Gyermekek nem játszhatnak a készülékkel. A tisztítást és a felhasználói karbantartást gyermekek nem végezhetik felügyelet nélkül.
20. A 3 évnél fiatalabb gyermekeket távol kell tartani, kivéve, ha folyamatos felügyelet alatt állnak.

3 évesnél idősebb és 8 évnél fiatalabb gyermekek csak akkor kapcsolhatják be/ki a készüléket, ha azt a rendeltetésszerű normál működési helyzetébe helyezték vagy telepítették, és felügyeletet kaptak, vagy utasítást kaptak a készülék biztonságos használatára vonatkozóan. és megértse az ezzel járó veszélyeket. 3 és 8 év közötti gyermekek ne csatlakoztassák, szabályozzák és ne tisztítsák a készüléket, és ne végezzenek felhasználói karbantartást.

21. Csecsemők, fogyatékkal élők és idősek ne tartózkodjanak hosszú ideig a ventilátor közvetlen légáramlásában.
22. Ne működtesse a készüléket sérült vezetékkel vagy dugóval, vagy miután a készülék hibásan működik, vagy bármilyen módon megsérült.
23. Ha a tápkábel megsérült, a veszély elkerülése érdekében a gyártónak, annak szervizképviselőnek vagy hasonlóan képzett személynek ki kell cserélnie.
24. Ne próbálja megjavítani, szétszerelni vagy módosítani a készüléket. A belsejében nincsenek felhasználó által javítható alkatrészek.
25. A hűtőközeg szállítását, feltöltését, tisztítását, visszanyerését és ártalmatlanítását csak a gyártó által kijelölt műszaki szerviz végezheti.
26. A hűtőkört üzemeltető vagy azon dolgozó személyeknek rendelkezniük kell egy akkreditált szervezet által kiállított megfelelő tanúsítvánnyal, amely az iparág egyesületei által elismert speciális értékelés alapján biztosítja a hűtőközegek kezelésében való szakértelemet.
27. A készülék leolvasztásakor és tisztítása során csak a gyártó cég által javasolt termékeket használjon.
28. Ne helyezzen semmilyen tárgyat a készülékbe, mert áramütést, sérülést vagy a párátlanító károsodását okozhatja.
29. Működés közben semmilyen módon ne blokkolja vagy manipulálja a készüléket.
30. Soha ne helyezzen semmilyen tárgyat a párátlanítóra, nehogy bejusson a légkondicionálóba, és ne akadályozza a levegő kiáramlását.
31. Ne igya meg a légkondicionálóból származó vizet, és ne engedje, hogy állatok megigyák.
32. Ne permetezzen rovarölő folyadékot vagy más gyúlékony anyagot a készülék közelébe.

33. A készülék mozgatásakor ügyeljen arra, hogy az ne legyen az oldalára fekvő vagy fejjel lefelé fordítva. Amikor ez megtörténik, várjon 24 percet, mielőtt bekapcsolja a készüléket. Ellenkező esetben hiba lép fel.
34. Ne használja a készüléket nedves kézzel vagy mezítláb.
35. Ne helyezze a párátlanítót olyan helyre, ahol kádba vagy más víztartályba eshet.
36. A vízelvezető tömlő felszerelése után győződjön meg arról, hogy az nem fagyott be, és nem okoz szűkületet.
37. Húzza ki a készüléket a hálózathoz, ha nem használja, és tisztítás előtt.
38. Ne törölje vagy mossa a készüléket eróziós tisztítószerrel, például alkohollal vagy benzinnel.
39. Ne használja a készüléket a rendeltetésétől eltérő célra.
40. Ne hagyja a készüléket felügyelet nélkül bekapcsolva.
41. A készülék nem kültéri használatra készült.
42. Ez a készülék kizárólag háztartási használatra készült. Minden más használat nem megfelelő és veszélyes.
43. A gyártó nem vállal felelősséget a használati utasítás figyelmen kívül hagyásából eredő károkért.



Figyelem, tűzveszély,
R290

FIGYELEM

A készülék R290 gyúlékony gázzal van feltöltve.

Szagtalanok lehetnek.

ISMERJE A PÁRÁTARTÓT

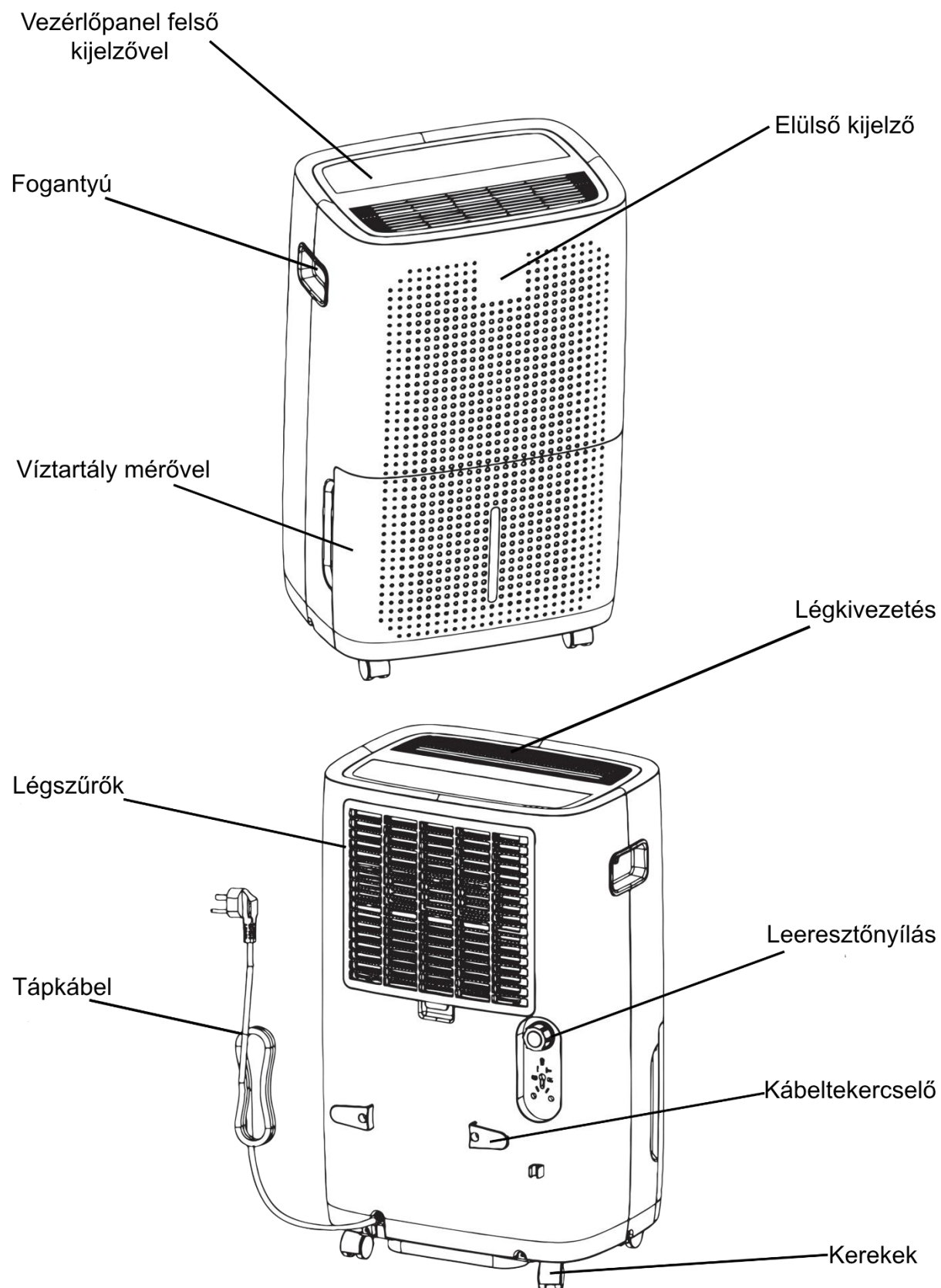

KIEGÉSZÍTŐK



Kis leeresztő anya

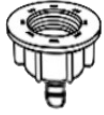

Nagy leeresztő anya

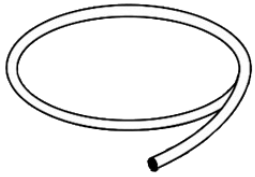



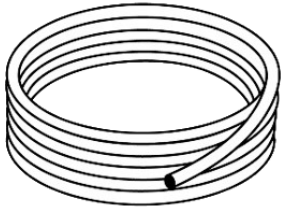



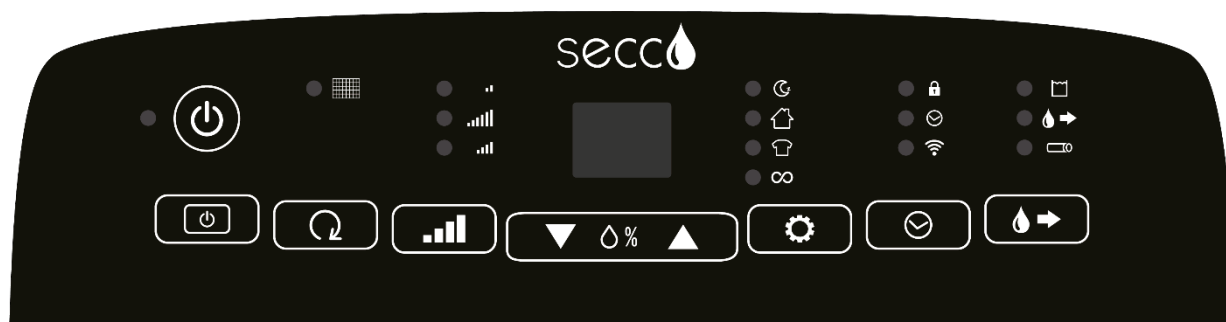

Rövid leeresztő tömlő



Hosszú leeresztő tömlő

KEZELŐPANEL



Szimbólum	Leírás
	BE / KI
	Elülső kijelző kapcsoló
	Állítsa vissza a szűrőtisztítási jelzőt
	Energiagazdálkodási mód kiválasztása
	Kézi mód
	Automatikus üzemmódváltás
	Időzítő / gyerekzár / Wi-Fi funkció
	Szivattyú funkció

Funkciókat jelenít meg:

A készülék csatlakoztatása után a kijelzőn megjelenik az aktuális páratartalom.

A kívánt páratartalom beállítása után a kijelzőn megjelenik a kiválasztott páratartalom.

Az időzítő beállítása után a kijelzőn megjelenik a hátralévő idő.

JEGYZET:

Ha a helyiség páratartalma 20%-nál alacsonyabb, a kijelzőn 20 jelenik meg.

Ha a helyiség páratartalma meghaladja a 90%-ot, a kijelzők 90-et mutatnak.

KÉSZÜLÉK TELEPÍTÉSE

VIGYÁZAT: Mielőtt bekapcsolná a légkondicionálót, legalább 2 órán keresztül tartsa függőleges helyzetben.

VIGYÁZAT: Tartsa a készüléket legalább 20 cm-re a faltól vagy más tárgytól.

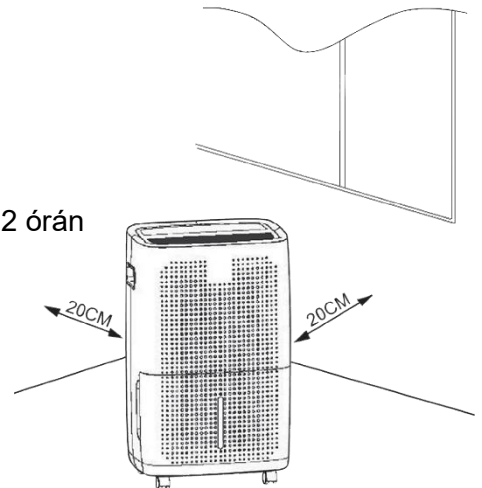
**A KÉSZÜLÉK HASZNÁLATA****BEKAPCSOLNI**

Csatlakoztassa a készüléket. A vezérlőpulton lévő jelzőfények automatikusan bekapcsolnak, majd néhány másodperc múlva kialszanak. Az BE / KI jelzőfény kigyullad.





Nyomja meg  a készülék bekapcsolásához. A készülék első használata során az alapértelmezett üzemmódra lesz állítva. A készülék alacsony sebességgel és nappali üzemmódban kezd működni.

A következő beállítások a kezelőpanel vagy mobilalkalmazás segítségével állíthatók be.





AZ ELSŐ KIJELEZŐ BEKAPCSOLÁSA

Nyomja meg  az előlapi kijelző bekapcsolásához. Az előlapi kijelző szinkronban van a felső kijelzővel. Nyomja meg ismét a gombot az előlapi kijelző kikapcsolásához.





SEBESSÉGBEÁLLÍTÁSOK

Nyomja meg  a készülék működési sebességének beállításához. Válasszon a következők közül: alacsony , magas  és közepes  teljesítményszint. A megfelelő jelzőfény ekkor kigyullad a készülék paneljén.

KÉZI ÜZEMMÓD





Nyomja meg  a vagy  gombot a kézi üzemmód bekapcsolásához. A  és  gombokkal állítsa be a kívánt páratartalmat. A páratartalom beállítási tartománya 35% és 80% között van.

AZ ÜZEMMÓD BEÁLLÍTÁSA





Nyomja meg  a négy automatikus üzemmód egyikének kiválasztásához: alvó üzemmód , nappali üzemmód , ruhaszárítási mód  vagy folyamatos üzemmód . A megfelelő jelzőfény ekkor kigyullad a készülék paneljén.

AZ IDŐZÍTŐ BEÁLLÍTÁSA

AUTOMATIKUS KIKAPCSOLÁS

Annak beállításához, hogy mennyi idő után kapcsoljon ki a páratlanító, engedélyezze az időzítőt a mobilalkalmazásban, vagy nyomja meg a  gombot, amikor a készülék be van kapcsolva. Válassza ki az órák számát a 0,5-24 órás tartományban a  és  gombbal, amíg el nem éri a kívánt időt. Az idő beállítása közben a számok villognak. A beállítás alkalmazásához várja meg, amíg abbahagyják a villogást. Ezután az időzítő jelzőfénye kigyullad a készülék paneljén. A törléshez nyomja meg  újra a gombot.



AUTOMATIKUS BEKAPCSOLÁS

Annak beállításához, hogy a párátlanító mennyi idő után kapcsoljon be, engedélyezze az időzítőt a mobilalkalmazásban, vagy nyomja meg a  gombot, amikor a készülék készenléti módban van. Válassza ki az órák számát a 0,5-24 órás tartományban a  és  gombbal,  amíg el nem éri a kívánt időt. Az idő beállítása közben a számok villognak. A beállítás alkalmazásához várja meg, amíg abbahagyják a villogást. Ekkor az időzítő jelzőfénye kigyullad a készülék paneljén. A törléshez nyomja meg  újra a gombot.

SZÜLŐI ZÁR FUNKCIÓ

A gyerekzár bekapcsolásához (a kezelőpanel lezárásához) nyomja meg és tartsa lenyomva,  amíg jellegzetes sípoló hangot nem hall. A készülék többé nem reagál a gombnyomásra. A zár kikapcsolásához nyomja meg és tartsa lenyomva a gombot ismét, amíg meg nem hallja a jellegzetes sípoló hangot.

WI-FI FUNKCIÓ

A Wi-Fi funkció bekapcsolásához nyomja meg és tartsa lenyomva egyszerre  és  addig, amíg jellegzetes sípoló hangot nem hall. A Wi-Fi jelzőfény villogni fog a panelen.

SZŰRŐTISZTÍTÁSI JELZŐ VISSZAÁLLÍTÁSA

Nyomja meg  a szűrőtisztítási jelző kikapcsolásához.

SZIVATTYÚ FUNKCIÓ

Ez a funkció folyamatos vízvezetést tesz lehetővé. A funkció használatához kövesse a VÍZTARTÁLY KIÜRÍTÉSE című részben található utasításokat.

További jellemzők:

Memória funkció - A készülék megjegyzi a kiválasztott beállításokat áramkimaradás esetén.

Fagyvédelmi funkció - Működés közben, ha a kompresszor hőmérséklete túl alacsony lesz, a fagyvédelmi funkció automatikusan bekapcsol. Ha a hőmérséklet egy meghatározott értékre emelkedik, a készülék automatikusan visszaáll az előző állapotába.

A VÍZTARTÁLY ÜRÍTÉSE

VIGYÁZAT: Ha a tartályban lévő víz meghaladja a maximális szintet, a készülék három hangjelzést ad, és automatikusan kikapcsol, és a panelen világítani kezd a teli víztartály jelzőfénye.

Egy üzenet is megjelenik a készülék alkalmazásában. Ez azt jelenti, hogy ki kell üríteni a felesleges vizet a tartályból.

MEGJEGYZÉS: A következő lépések végrehajtása előtt kapcsolja ki a készüléket, és húzza ki az áramforrásból.

A víztartály kiürítésének két módja van:

1. Kézi ürítés:

I. Fogja meg a fogantyúkat a víztartály mindkét oldalán, és óvatosan húzza maga felé a tartályt.

Fontos: Ne távolítsa el vagy változtassa meg az úszót a tartályban.

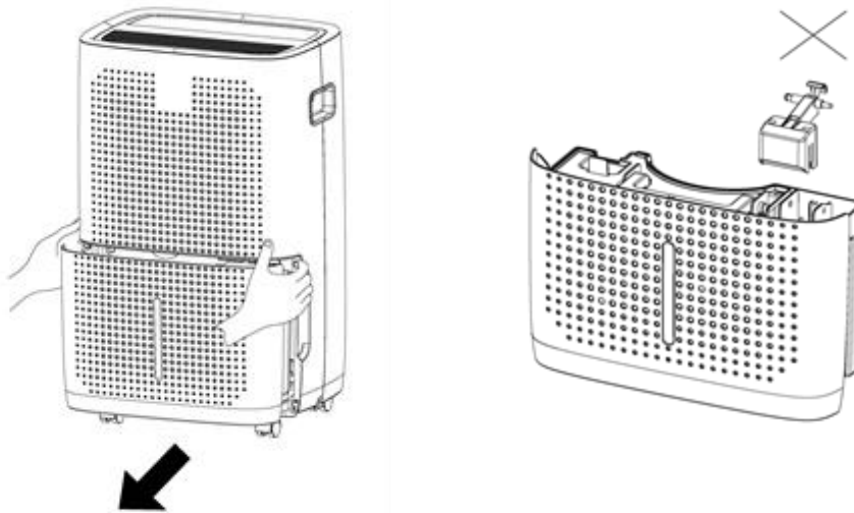

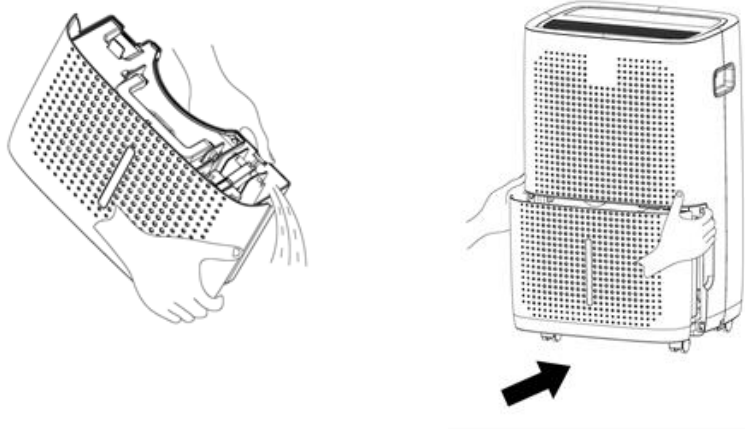

II. Ürítse ki a tartályt, majd helyezze vissza a megfelelő helyre. Győződjön meg arról, hogy megfelelően van behelyezve.

MEGJEGYZÉS: Ha a tartály nincs megfelelően behelyezve, a megtelt víztartály jelzőfénye világítani kezd a kijelzőn. A készülék ebben az esetben nem indul el.



2. Folyamatos víztelenítés (csak a szivattyú funkció alatt használható):

Helyezzen bármilyen edényt a vízkimenet alá, és óvja a padlót az esetleges vízzel való érintkezéstől. Óvatosan csavarja le a kupakot a vízkimenetről, rögzítse a leeresztő anyát, majd rögzítse hozzá a leeresztő tömlőt. A kifolyócső csatlakoztatását jelző lámpa világítani kezd a kijelzőn.

Használja   a szivattyú funkció bekapcsolásához. A víz elkezd folyni a készülék tartályából a tartályba.

Hagyja, hogy a víz a készülék tartályából a tartályba folyjon.

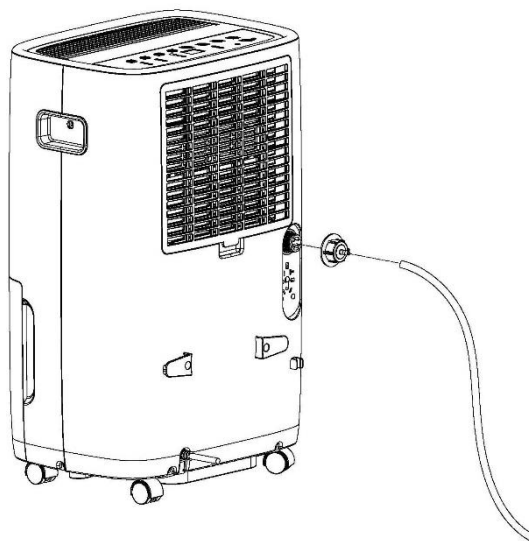

TISZTÍTÁS ÉS KARBANTARTÁS

MEGJEGYZÉS: Tisztítás előtt kapcsolja ki a készüléket, és húzza ki az áramforrásból.

1. Enyhén nedves ruhával tisztítsa meg a készülék külső felületét. A páratlanító újbóli használata előtt alaposan szárítsa meg a megtisztított felületet egy puha, száraz ruhával.
2. A víztartály tisztításához használjon hideg vagy langyos vizet. Ne használjon tisztítószeret, súrolókefét vagy átitatott tisztítókendőt.
3. Ne használjon súroló hatású vegyszereket vagy tisztítószereket, például alkoholt, benzint vagy oldószert, mert ezek károsíthatják a készüléket.
4. Kerülje a víz bejutását a készülék nyílásaiba.

A LEVEGŐSZŰRŐK TISZTÍTÁSA

Ha a szűrőtisztítás jelzőfénye világít, az azt jelenti, hogy a szűrőket meg kell tisztítani. Kérjük, tisztítsa meg a szűrőket.

TIPP: A szűrők tisztításának gyakorisága attól függ, hogy mennyi ideig és milyen körülmények között használják őket. Ne feledje azonban, hogy a szennyezett szűrők korlátozzák a légáramlást és csökkentik a készülék hatékonyságát. A szűrők rendszeres, kéthetente egyszeri tisztítása javasolt.

1. A szűrők a készülék hátsó házában találhatók.
2. Távolítsa el a rácsot, amelyhez a szűrők vannak rögzítve, és óvatosan vegye ki a szűrőket.
3. Tisztítsa meg a szűrőket a portól egy száraz ruhával. Ha a szűrők erősen szennyezettek, merítse őket meleg vízbe (40 °C-nál sohasem melegebb).
4. Hagyja a szűrőket teljesen megszáradni, mielőtt visszahelyezi őket.
5. Igazítsa a szűrőket a rácshoz, és biztonságosan rögzítse őket a készülékhez.
6. A szűrők tisztítása után nyomja meg a gombot , ekkor a szűrőtisztítás jelzőfény abbahagyja a villogást, a gép újra elkezd rögzíteni a szűrőket az idő használatával.

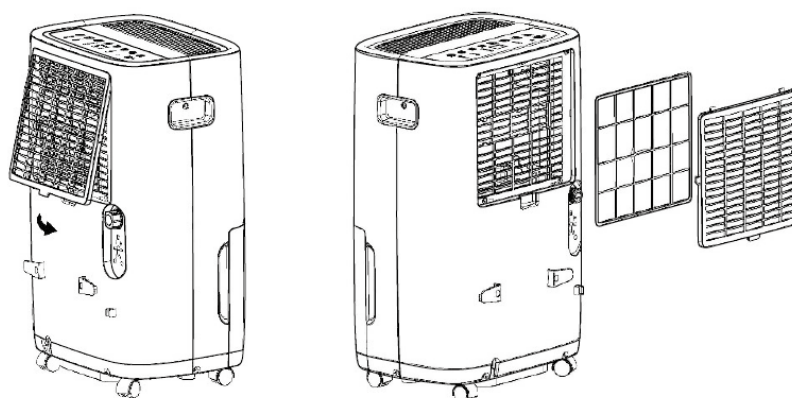

TÁROLÁS

MEGJEGYZÉS: Tartsa a készüléket száraz, tiszta helyen, az eredeti csomagolásában.

1. Kapcsolja ki a készüléket, húzza ki a tápkábelt, és ürítse ki a víztartályt a VÍZTARTÁLY KIÜRÍTÉSE című részben leírtak szerint.
2. Tekerje a kábelt a kijelölt tartó köré.
3. Távolítsa el az összes tartozékot, és tárolja biztonságosan.

MŰSZAKI SPECIFIKÁCIÓ

Tápegység	220-240V ~ 50Hz
Hűtőközeg / Töltő	R290/150g

HIBAELHÁRÍTÁS

Probléma	Lehetséges ok	Megoldás
A készülék nem működik	A tápkábel ki van húzva a konnektorból.	Csatlakoztassa a tápkábelt az aljzathoz.
	A víztartály megtelt. A panelen villogó tele víztartály jelző jelzi.	Ürítse ki a víztartályt.
	A víztartály nincs megfelelően felszerelve.	Szerelje fel a víztartályt megfelelő módon.
	°F) közötti szobahőmérsékletű helyiségbe szerelték fel.	°F) közötti szobahőmérsékleten helyezze el.
A páratlanító üzemmód nem működik megfelelően	A szűrők szennyezettek.	Tisztítsa meg a szűrőket.
	A levegő bemeneti vagy kimeneti nyílása eltömődött.	Ellenőrizze és távolítsa el minden akadályt, amely akadályozhatja a légáramlást.
Az eszköz teszi zaj	A készüléket nem szabad sík felületre helyezni.	Helyezze a készüléket sima, stabil felületre.
	A levegő bemeneti vagy kimeneti nyílása eltömődött.	Ellenőrizze és távolítsa el minden akadályt, amely akadályozhatja a légáramlást.
Az „E1” vagy „E2” jelzőfény villog.	A hőmérséklet-érzékelő nem működik megfelelően.	Lépjön kapcsolatba a Yoer szervizzel.
Az „EH” jelzőfény villog.	A páratartalom érzékelő nem működik megfelelően.	Lépjön kapcsolatba a Yoer szervizzel.
Az „E5” jelzőfény villog.	A szivattyú nem működik megfelelően.	Lépjön kapcsolatba a Yoer szervizzel.

KÖRNYEZET



Ez a termék újrahasznosítható anyagokat tartalmaz. Ne dobja ki ezt a terméket válogatatlan települési hulladékként. Lépjen kapcsolatba a helyi önkormányzattal a legközelebbi gyűjtőhelyért.

GARANCIA ÉS JAVÍTÁS

A termékgarancia magában foglalja az anyag- vagy gyártási hibákból eredő hibákat. Ez a garancia csak akkor érvényes, ha a készüléket az utasításoknak megfelelően használták, és feltéve, hogy azt illetéktelen személy nem módosította, javította, nem befolyásolta, illetve nem sérült meg nem megfelelő használat vagy szállítás miatt.

A garancia nem vonatkozik az alkatrészek természetes kopásából eredő hibákra, illetve a törhető elemek, például üveg- és kerámiatárgyak károsodására.

Ez a garancia nem korlátozza a vásárló alapvető vagy egyéb, a készülékvásárlásra vonatkozó törvények által biztosított jogait.

Garanciális igény esetén forduljon az ellenőrzött szállítóhoz vagy a Yoer ügyfélszolgálatához. A reklamáció benyújtásakor csatolja a hiba jellegére vonatkozó információkat és a vásárlást igazoló bizonylatot.

TUTELE IMPORTANTI

Quando si utilizzano apparecchi elettrici, è necessario seguire sempre le precauzioni di sicurezza di base, incluse le seguenti:

1. Leggere tutte le istruzioni prima dell'uso e conservarle per riferimento futuro.
2. Attenzione: l'apparecchio è riempito con gas infiammabile R290.
Rispetto a quelli alternativi, l'R290 è un refrigerante privo di ozono con scarso impatto sull'ambiente.
3. Non forare e non bruciare l'apparecchio.
4. Ricordare che i gas refrigeranti possono essere inodori.
5. L'apparecchio deve essere installato, utilizzato e conservato in un'area superiore a 8 m² e con una temperatura ambiente compresa tra 7 e 35 °C (44-95 °F).
6. Posizionare il deumidificatore su una superficie piana e asciutta. Tenere l'apparecchio ad almeno 20 cm di distanza dal muro o da altri apparecchi vicini.
7. L'apparecchio deve essere posizionato in un'area priva di fonti continue di accensione (ad esempio: fiamme libere, apparecchi a gas funzionanti o radiatore elettrico acceso).
8. Non lasciare l'apparecchio esposto agli agenti atmosferici.
9. Tenere il dispositivo lontano da fonti di umidità, benzina, gas infiammabili, stufe o altre fonti di calore.
10. Assicuratevi che il voltaggio della vostra presa corrisponda al voltaggio indicato sull'etichetta dei dati tecnici.
11. Assicurarsi che la presa sia adeguatamente messa a terra.
12. Dopo aver installato il deumidificatore, assicurarsi che la spina di alimentazione sia collegata correttamente alla rete elettrica.

13. Non spostare l'apparecchio tirando il cavo di alimentazione.
14. Per proteggersi da incendi, scosse elettriche e lesioni alle persone, non immergere il cavo, la spina o l'unità in acqua o altri liquidi.
15. Non tirare il cavo di alimentazione o l'apparecchio per staccare la spina dalla presa di corrente.
16. Evitare l'uso di prolunghe del cavo di alimentazione.
17. Quando si utilizza una prolunga, assicurarsi di non superare il wattaggio/carico operativo massimo nominale della prolunga.
18. Non utilizzare mai accessori non consigliati dal produttore, perché potrebbero causare un funzionamento improprio del dispositivo, danneggiarlo o provocare lesioni.
19. Questo apparecchio può essere utilizzato da bambini di età pari o superiore a 8 anni e da persone con ridotte capacità fisiche, sensoriali o mentali o con mancanza di esperienza e conoscenza se hanno ricevuto supervisione o istruzioni relative all'uso dell'apparecchio in modo sicuro e ne comprendono i pericoli coinvolti. I bambini non devono giocare con l'apparecchio. La pulizia e la manutenzione da parte dell'utente non devono essere effettuate da bambini senza supervisione.
20. I bambini di età inferiore a 3 anni devono essere tenuti lontani a meno che non siano costantemente sorvegliati.

I bambini di età superiore a 3 anni e inferiore a 8 anni devono accendere/spegnere l'apparecchio solo a condizione che sia stato posizionato o installato nella posizione operativa normale prevista e che abbiano ricevuto supervisione o istruzioni relative all'uso dell'apparecchio in modo sicuro e comprendere i rischi connessi. I bambini di età compresa tra 3 e 8 anni non devono collegare, regolare e pulire

- l'apparecchio o eseguire la manutenzione da parte dell'utente.
21. I neonati, i disabili e gli anziani non devono trovarsi nel flusso d'aria diretto del ventilatore per lunghi periodi di tempo.
 22. Non utilizzare alcun apparecchio con un cavo o una spina danneggiati o dopo che l'apparecchio non funziona correttamente o è stato danneggiato in qualsiasi modo.
 23. Se il cavo di alimentazione è danneggiato, deve essere sostituito dal produttore, dal suo agente di assistenza o da persone similmente qualificate per evitare pericoli.
 24. Non tentare di riparare, smontare o modificare l'apparecchio. All'interno non sono presenti parti riparabili dall'utente.
 25. Il trasporto, il riempimento, la pulizia, il recupero e lo smaltimento del refrigerante devono essere eseguiti esclusivamente da un centro di assistenza tecnica nominato dal produttore.
 26. Le persone che operano o lavorano sul circuito frigorifero devono essere in possesso di apposita certificazione rilasciata da un organismo accreditato che garantisca la competenza nella manipolazione dei refrigeranti secondo una specifica valutazione riconosciuta dalle associazioni di settore.
 27. Durante lo sbrinamento e la pulizia dell'apparecchio, utilizzare solo quelli consigliati dall'azienda produttrice.
 28. Non inserire alcun oggetto nell'unità poiché potrebbe causare scosse elettriche o lesioni o danni al deumidificatore.
 29. Non bloccare o manomettere in alcun modo l'apparecchio mentre è in funzione.
 30. Non appoggiare mai oggetti di alcun tipo sul deumidificatore per evitare che entrino nel climatizzatore e ostruiscano lo scarico dell'aria.
 31. Non bere l'acqua del condizionatore e non lasciarla bere agli animali.

32. Non spruzzare liquidi insetticidi o altre sostanze infiammabili nelle vicinanze del dispositivo.
33. Durante lo spostamento del dispositivo assicurarsi che non sia appoggiato su un lato o capovolto. Quando ciò accade, attendere 24 ore prima di accendere il dispositivo. In caso contrario, si verificherà un errore.
34. Non utilizzare il dispositivo con le mani bagnate o a piedi nudi.
35. Non posizionare il deumidificatore in un luogo dove potrebbe cadere nella vasca da bagno o in altri serbatoi d'acqua.
36. Dopo aver installato il tubo di scarico, assicurarsi che non sia piegato e non crei costrizioni.
37. Scollegare l'apparecchio dalla rete elettrica quando non viene utilizzato e prima della pulizia.
38. Non pulire o lavare l'apparecchio con detergenti aggressivi come alcool o benzina.
39. Non utilizzare l'apparecchio per usi diversi da quelli previsti.
40. Non lasciare l'apparecchio acceso incustodito.
41. Il dispositivo non è destinato all'uso esterno.
42. Questo apparecchio è destinato esclusivamente all'uso domestico. Ogni altro uso è da considerarsi improprio e pericoloso.
43. Il produttore non si assume alcuna responsabilità per danni derivanti dalla mancata osservanza del foglio di istruzioni.



Attenzione, rischio di
incendio, R290

AVVERTIMENTO

L'apparecchio è riempito con gas
infiammabile R290

Ricordare che i gas refrigeranti
possono essere inodori.

CONOSCI IL TUO DEUMIDIFICATORE

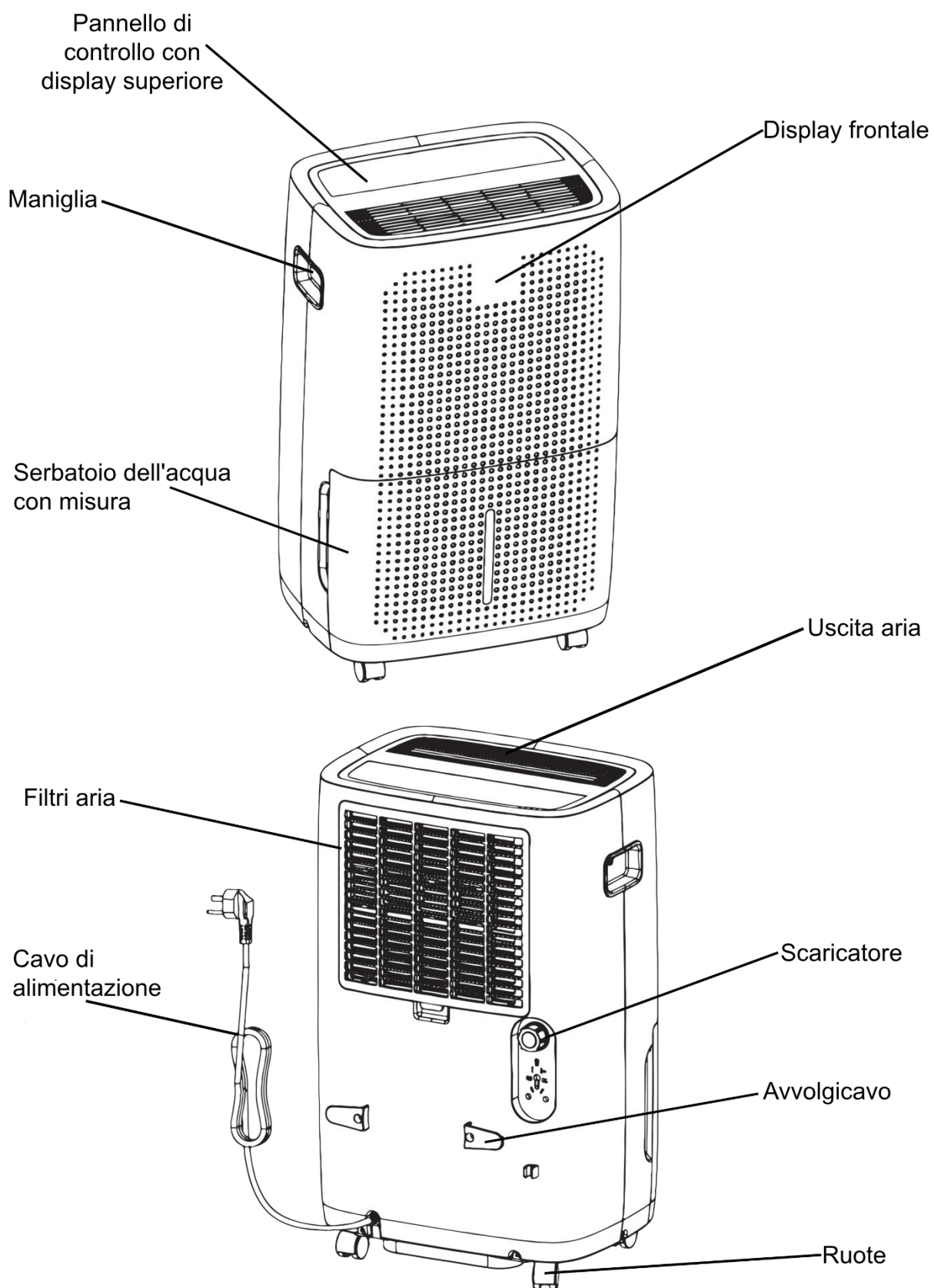

ACCESSORI



Dado di scarico piccolo

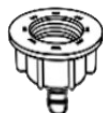

Dado di scarico grande

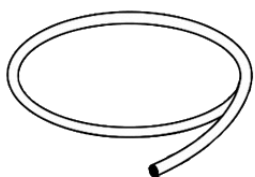

Tubo di scarico corto

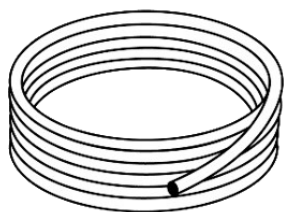

Tubo di scarico lungo

PANNELLO DI CONTROLLO

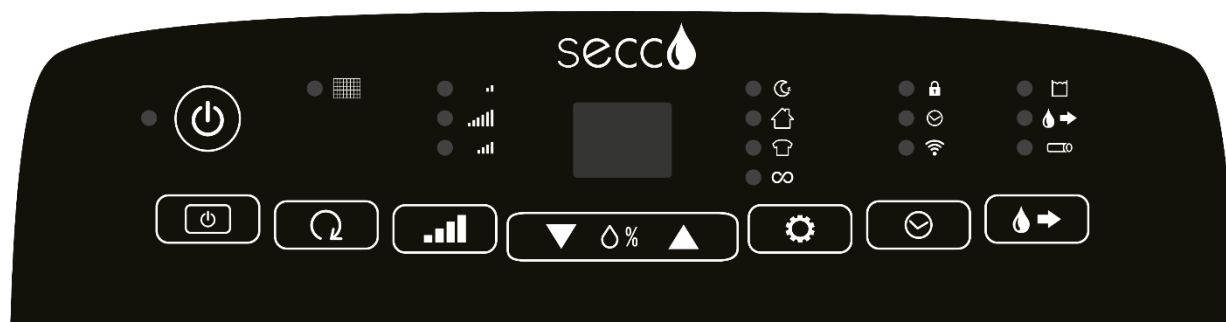

Simbolo	Descrizione
	ACCESO / SPENTO
	Interruttore del display anteriore
	Reimpostare l'indicatore di pulizia del filtro
	Selezione della modalità di alimentazione
	Modalità manuale
	Selezione modalità automatica
	Funzione timer/blocco bambini/Wi-Fi
	Funzione pompa

Visualizza le funzioni:

Dopo aver collegato il dispositivo, i display mostreranno il livello di umidità attuale.

Dopo aver impostato l'umidità preferibile, i display mostreranno il livello di umidità selezionato.

Dopo aver impostato il timer, i display mostreranno il tempo rimanente.

NOTA:

Se l'umidità nella stanza è inferiore al 20%, i display mostreranno 20.

Se l'umidità nella stanza è superiore al 90%, i display mostreranno 90.

INSTALLAZIONE DEL DISPOSITIVO

ATTENZIONE: Prima di accendere il condizionatore mantenerlo in posizione verticale per almeno 2 ore.

ATTENZIONE: Tenere l'apparecchio ad almeno 20 cm di distanza dal muro o da qualsiasi altro oggetto.

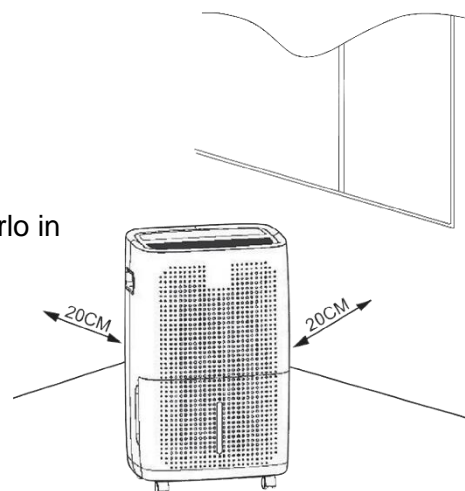
**UTILIZZO DEL DISPOSITIVO****ACCENDERE**

Collegare il dispositivo. Gli indicatori sul pannello di controllo si accenderanno automaticamente per poi spegnersi dopo alcuni secondi. L'indicatore ACCESO / SPENTO si accenderà.





Premere  per accendere il dispositivo. Durante l'utilizzo iniziale del dispositivo, verrà impostato sulla modalità operativa predefinita. Il dispositivo inizierà a funzionare a bassa velocità e in modalità diurna.

Le seguenti impostazioni possono essere regolate utilizzando il pannello di controllo o l'applicazione mobile.





ACCENSIONE DEL DISPLAY FRONTALE

Premere  per accendere il display anteriore. Il display anteriore è sincronizzato con il display superiore. Premere nuovamente il pulsante per spegnere il display anteriore.





IMPOSTAZIONI DI VELOCITÀ

Premere  per regolare la velocità operativa del dispositivo. Scegli tra: livello di potenza basso , alto  e medio . L'indicatore corrispondente si accenderà quindi sul pannello del dispositivo.

MODALITÀ MANUALE





Premere  o  per attivare la modalità manuale. Utilizzare  e  per impostare l'umidità desiderata. L'intervallo di regolazione dell'umidità va dal 35% all'80%.

IMPOSTAZIONE DELLA MODALITÀ OPERATIVA





Premere  per selezionare una delle quattro modalità di funzionamento automatico: modalità sonno , modalità giorno , modalità asciugatura bucato  o modalità continua . L'indicatore corrispondente si accenderà quindi sul pannello del dispositivo.

IMPOSTAZIONE DEL TIMER

SPEGNIMENTO AUTOMATICO

Per impostare l'ora dopo la quale il deumidificatore deve spegnersi, abilitare il timer nell'app mobile o premere il  pulsante quando il dispositivo è acceso. Selezionare il numero di ore nell'intervallo 0,5-24 ore premendo  e  fino al raggiungimento dell'ora desiderata. Durante l'impostazione dell'ora, i numeri lampeggeranno. Per applicare l'impostazione attendere che smettano di lampeggiare. L'indicatore del timer si accenderà quindi sul pannello del dispositivo. Per annullarlo premere  nuovamente il pulsante.



ACCENSIONE AUTOMATICA

Per impostare l'ora dopo la quale il deumidificatore deve accendersi, abilitare il timer nell'app mobile o premere il  pulsante quando il dispositivo è in modalità standby. Selezionare il numero di ore nell'intervallo 0,5-24 ore premendo  e  fino al raggiungimento dell'ora desiderata. Durante l'impostazione dell'ora, i numeri lampeggeranno. Per applicare l'impostazione attendere che smettano di lampeggiare. L'indicatore del timer si accenderà quindi sul pannello del dispositivo. Per annullarlo premere  nuovamente il pulsante.

FUNZIONE BLOCCO GENITORI

Per attivare il blocco bambini (bloccare il pannello di controllo), tenere premuto  finché non si sente un caratteristico segnale acustico. Il dispositivo non risponderà più alla pressione dei pulsanti. Per disattivare il blocco, tenere nuovamente premuto il pulsante fino a quando non si sente il caratteristico segnale acustico.

FUNZIONE WI-FI

Per attivare la funzione Wi-Fi, tenere premuto contemporaneamente  fino  a quando non si sente un caratteristico segnale acustico. L'indicatore Wi-Fi lampeggerà sul pannello.

RESET INDICATORE DI PULIZIA FILTRO

Premere  per spegnere l'indicatore di pulizia del filtro.

FUNZIONE POMPA

Questa funzione consente il drenaggio continuo. Per utilizzare questa funzione seguire le istruzioni riportate nel paragrafo SVUOTAMENTO DEL SERBATOIO ACQUA.

Caratteristiche aggiuntive:

Funzione di memoria: il dispositivo ricorda le impostazioni selezionate in caso di interruzione di corrente.

Funzione di protezione antigelo - Durante il funzionamento, quando la temperatura del compressore diventa troppo bassa, la funzione di protezione antigelo si attiverà automaticamente. Quando la temperatura sale a un valore specifico, il dispositivo tornerà automaticamente allo stato precedente.

SVUOTAMENTO DEL SERBATOIO DELL'ACQUA

ATTENZIONE: Quando l'acqua nel serbatoio supera il livello massimo, il dispositivo emetterà tre segnali acustici e si spegnerà automaticamente, e sul pannello si accenderà l'indicatore del serbatoio dell'acqua pieno.

Verrà visualizzato un messaggio anche nell'applicazione del dispositivo. Ciò significa che è necessario svuotare il serbatoio dell'acqua in eccesso.

NOTA: prima di eseguire i seguenti passaggi, spegnere il dispositivo e scollegarlo dalla fonte di alimentazione.

Esistono due modi per svuotare il serbatoio dell'acqua:

1. Svuotamento manuale:

I. Afferrare le maniglie su entrambi i lati del serbatoio dell'acqua e tirare delicatamente il serbatoio verso di sé.

Importante: Non rimuovere o modificare la posizione del galleggiante all'interno del serbatoio.

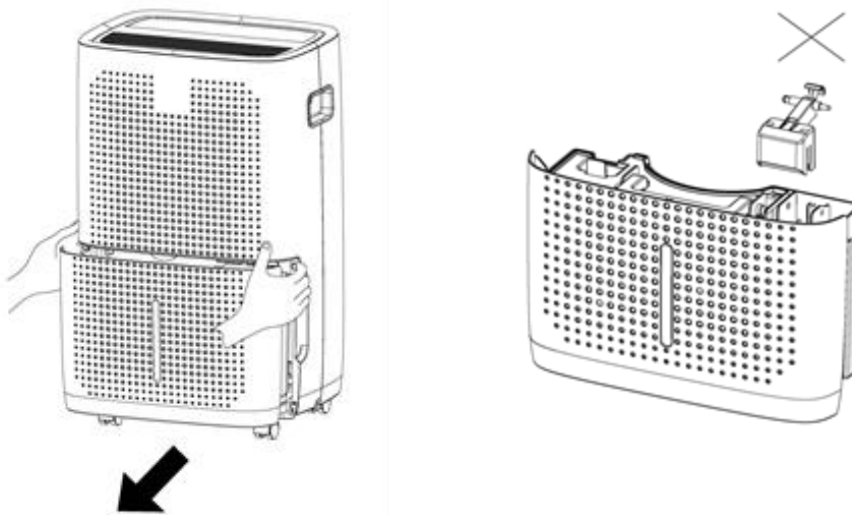

II. Svuotare il serbatoio, quindi ricollocarlo nella posizione corretta. Assicurarsi che sia inserito correttamente.

NOTA: Se il serbatoio non è inserito correttamente, sul display si accenderà l'indicatore del serbatoio dell'acqua pieno. In questo caso il dispositivo non inizierà a funzionare.

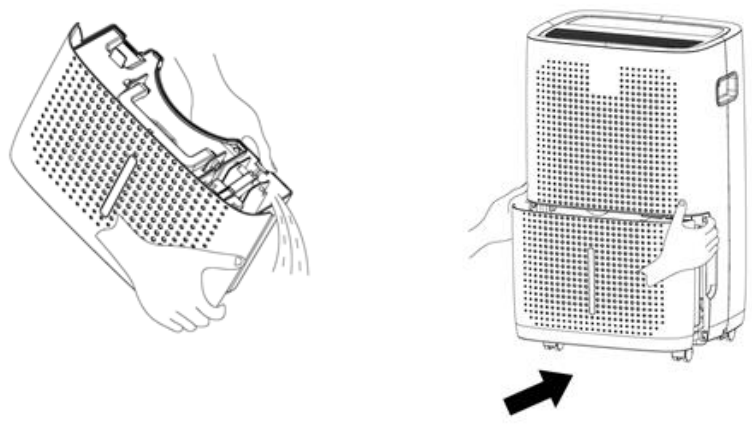

2. Drenaggio continuo (applicabile solo durante la funzione della pompa):

Posizionare qualsiasi contenitore sotto l'uscita dell'acqua e proteggere il pavimento dal potenziale contatto con l'acqua. Svitare con attenzione il tappo dallo scarico dell'acqua, collegare il dado di scarico e quindi fissarvi il tubo di drenaggio. L'indicatore del tubo di scarico collegato si accenderà sul display.

Utilizzare  ➔ per attivare la funzione della pompa. L'acqua inizierà a fluire dal serbatoio del dispositivo nel contenitore.

Lasciare defluire l'acqua dal serbatoio del dispositivo nel contenitore.

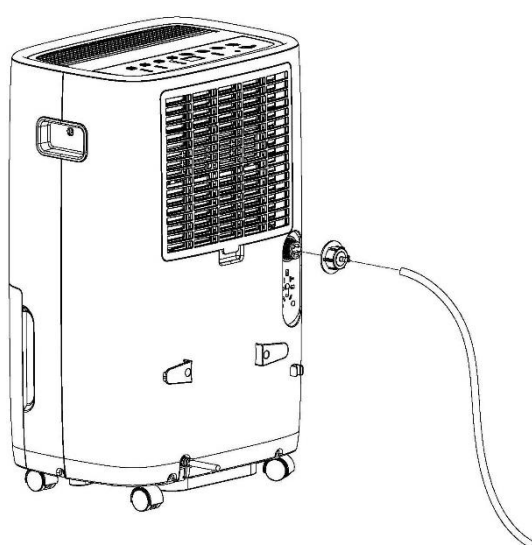

PULIZIA E MANUTENZIONE

NOTA: prima della pulizia, spegnere il dispositivo e scollegarlo dalla fonte di alimentazione.

1. Utilizzare un panno leggermente umido per pulire la superficie esterna del dispositivo. Prima di utilizzare nuovamente il deumidificatore, asciugare accuratamente la superficie pulita con un panno morbido e asciutto.
2. Utilizzare acqua fredda o tiepida per pulire il serbatoio dell'acqua. Non utilizzare detersivi, spazzole o panni per la pulizia imbevuti.
3. Non utilizzare prodotti chimici abrasivi o detersivi come alcool, benzina o solventi, poiché potrebbero danneggiare il dispositivo.
4. Evitare che l'acqua penetri nelle aperture del dispositivo.

PULIZIA DEI FILTRI DELL'ARIA

Se l'indicatore di pulizia del filtro si accende, significa che i filtri devono essere puliti. Si prega di pulire i filtri.

CONSIGLIO: La frequenza di pulizia dei filtri dipende da quanto tempo e in quali condizioni vengono utilizzati. Tuttavia, ricorda che i filtri sporchi limitano il flusso d'aria e riducono l'efficienza del dispositivo. Si consiglia di pulire regolarmente i filtri, una volta ogni due settimane.

1. I filtri si trovano nell'alloggiamento posteriore dell'apparecchio.
2. Rimuovere la griglia a cui sono fissati i filtri ed estrarre delicatamente i filtri.
3. Pulire i filtri dalla polvere utilizzando un panno asciutto. Se i filtri sono molto sporchi, immergerli in acqua tiepida (mai più calda di 40 °C).
4. Lasciare asciugare completamente i filtri prima di reinstallarli.
5. Allineare i filtri con la griglia e ricollegarli saldamente al dispositivo.
6. Dopo aver pulito i filtri, premere , quindi l'indicatore di pulizia del filtro smetterà di lampeggiare e la macchina inizierà a registrare nuovamente i filtri utilizzando il tempo.

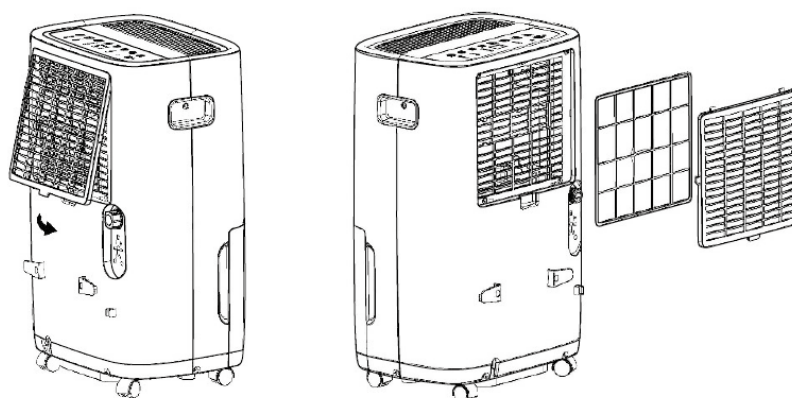

MAGAZZINAGGIO

NOTA: conservare il dispositivo in un luogo asciutto e pulito, nella sua confezione originale.

1. Spegner il dispositivo, scollegare il cavo di alimentazione e svuotare il serbatoio dell'acqua seguendo le istruzioni riportate nella sezione SVUOTAMENTO DEL SERBATOIO DELL'ACQUA.
2. Avvolgere il cavo attorno al supporto designato.
3. Rimuovere tutti gli accessori e conservarli in modo sicuro.

SPECIFICA TECNICA

Alimentazione elettrica	220-240V~50Hz
Refrigerante / Carica	R290/150g

RISOLUZIONE DEI PROBLEMI

Problema	Possibile causa	Soluzione
Il dispositivo non funziona	Il cavo di alimentazione è scollegato dalla presa.	Collegare il cavo di alimentazione alla presa.
	Il serbatoio dell'acqua è pieno. Lo segnala l'indicatore lampeggiante del serbatoio dell'acqua pieno sul pannello.	Svuotare il serbatoio dell'acqua.
	Il serbatoio dell'acqua non è montato correttamente.	Montare il serbatoio dell'acqua in modo corretto.
	L'apparecchio non è installato a una temperatura ambiente compresa tra 7 e 35 °C (44-95 °F).	Installare il dispositivo a una temperatura ambiente compresa tra 7 e 35 °C (44-95 °F).
La modalità di deumidificazione non funziona correttamente	I filtri sono sporchi.	Pulisci i filtri.
	L'ingresso o l'uscita dell'aria è bloccata.	Controllare e rimuovere eventuali ostacoli che potrebbero ostacolare il flusso d'aria.
Il dispositivo fa rumore	Il dispositivo non deve essere posizionato su una superficie piana.	Posizionare l'unità su una superficie piana e stabile.
	L'ingresso o l'uscita dell'aria è bloccata.	Controllare e rimuovere eventuali ostacoli che potrebbero ostacolare il flusso d'aria.
L'indicatore „E1” o „E2” lampeggia.	Il sensore di temperatura non funziona correttamente.	Contatta il servizio Yoer.
L'indicatore „EH” lampeggia.	Il sensore di umidità non funziona correttamente.	Contatta il servizio Yoer.
L'indicatore „E5” lampeggia.	La pompa non funziona correttamente.	Contatta il servizio Yoer.

AMBIENTE



Questo prodotto contiene materiali riciclabili. Non smaltire questo prodotto come rifiuto urbano indifferenziato. Contatta il tuo comune per conoscere il punto di raccolta più vicino.

GARANZIA E RIPARAZIONE

La garanzia del prodotto comprende i difetti derivanti da difetti di materiale o di fabbricazione. Questa garanzia è valida solo se l'apparecchio è stato utilizzato in conformità con le istruzioni e a condizione che non sia stato modificato, riparato o manomesso da persone non autorizzate o danneggiato da uso improprio o trasporto.

La garanzia non si applica ai difetti derivanti dall'usura naturale dei componenti né ai danni a oggetti fragili come oggetti in vetro e ceramica.

Questa garanzia non limita i diritti fondamentali del cliente o qualsiasi altro diritto concesso dalle leggi in merito all'acquisto dell'apparecchio.

In caso di richiesta di garanzia, contattare il fornitore verificato o il servizio clienti Yoer. Al momento dell'invio del reclamo allegare informazioni sulla natura del malfunzionamento e la prova d'acquisto.

WARUNKI BEZPIECZEŃSTWA

Podczas korzystania z urządzeń elektrycznych należy przestrzegać podstawowych zasad bezpieczeństwa w tym następujących:

1. Przed przystąpieniem do użytkowania dokładnie zapoznaj się z niniejszą instrukcją i zachowaj ją na przyszłość.
2. UWAGA: urządzenie jest wypełnione łatwopalnym gazem R290.
W porównaniu do innych czynników chłodniczych, R290 nie posiada w swoim składzie ozonu i ma niewielki wpływ na środowisko.
3. Nie przebijaj i nie pal urządzenia.
4. Pamiętaj, że gazy chłodzące mogą być bezzapachowe.
5. Urządzenie powinno być zamontowane, używane i przechowywane w pomieszczeniu o powierzchni większej niż 8 m² i temperaturze pokojowej w przedziale od 7 do 35 °C (44-95 °F).
6. Umieść urządzenie na płaskiej, suchej powierzchni. Zachowaj odstęp minimum 20cm pomiędzy osuszaczem, a ścianą lub innymi znajdującymi się w pobliżu urządzeniami.
7. Urządzenie nie może być przechowywane w pomieszczeniu, w którym istnieje ryzyko zapłonu (np. otwarty ogień, pracujące urządzenia gazowe lub uruchomione grzejniki elektryczne).
8. Nie pozostawiaj urządzenia wystawionego na działanie czynników atmosferycznych.
9. Trzymaj urządzenie z dala od źródeł wilgoci, benzyny, łatwopalnych gazów, kuchenek i innych źródeł ciepła.
10. Upewnij się, że napięcie w gniazdku elektrycznym odpowiada napięciu podanemu na tabliczce znamionowej.
11. Upewnij się, że gniazdko jest odpowiednio uziemione.

12. Po zamontowaniu urządzenia upewnij się, że przewód zasilający jest odpowiednio podłączony do gniazdka sieciowego.
13. Nie poruszaj urządzeniem poprzez ciągnięcie za kabel zasilający.
14. By zapobiec pożarowi, porażeniu prądem elektrycznym, bądź zranieniu nie zanurzaj przewodu, wtyczki lub urządzenia w wodzie lub innych cieczach.
15. Podczas odłączania urządzenia od zasilania trzymaj za wtyczkę, nie za przewód.
16. Unikaj używania przedłużaczy kabla zasilającego.
17. Gdy używasz przedłużacza upewnij się, że nie przekraczasz znamionowej mocy /obciążenia przedłużacza.
18. Nie używaj akcesoriów nierekomendowanych przez producenta, gdyż może spowodować to niepoprawną pracę urządzenia, jego uszkodzenie, bądź zranienia.
19. To urządzenie może być użytkowane przez dzieci w wieku od 8 lat oraz osoby o ograniczonych zdolnościach fizycznych, sensorycznych lub umysłowych bądź nieposiadające odpowiedniego doświadczenia i wiedzy, jeśli są nadzorowane lub zostały poinstruowane odnośnie obsługi urządzenia oraz rozumieją zagrożenia wynikające z jego użytkowania. Należy zwrócić szczególną uwagę, aby dzieci nie bawiły się urządzeniem. Czyszczenie i konserwacja urządzenia nie powinny być wykonywane przez dzieci poniżej 8 roku życia i bez odpowiedniego nadzoru.
20. Zwróć uwagę, aby dzieci w wieku poniżej 3 lat będące bez nadzoru trzymały się z dala urządzenia. Dzieci w wieku od 3 do 8 lat mogą włączać i wyłączać urządzenie wyłącznie pod warunkiem, że zostało ono umieszczone lub zainstalowane w prawidłowej pozycji roboczej oraz jeśli są nadzorowane lub

zostały poinstruowane odnośnie obsługi urządzenia oraz rozumieją zagrożenia wynikające z jego użytkowania.

Dzieci w wieku od 3 do 8 lat nie mogą podłączać, regulować ani czyścić i konserwować urządzenia.

21. Dzieci, osoby niepełnosprawne i osoby starsze nie powinny przebywać obok bezpośredniego przepływu powietrza z urządzenia przez dłuższy czas.
22. Nie korzystaj z urządzenia posiadającego uszkodzony przewód, wtyczkę lub w przypadku jakiegokolwiek innej awarii.
23. Jeśli przewód zasilający lub inny element jest uszkodzony, może zostać naprawiony wyłącznie przez serwis producenta lub wykwalifikowaną do tego osobę, posiadającą odpowiedni certyfikat w celu uniknięcia zagrożenia.
24. Nie podejmuj prób naprawy, demontażu ani modyfikacji urządzenia. Wewnątrz urządzenia nie występują części, które mogą zostać naprawione samodzielnie przez użytkownika.
25. Transport, napełnianie, czyszczenie, odzyskiwanie i utylizacja czynnika chłodniczego powinny być wykonywane wyłącznie przez centrum serwisowe wyznaczone przez producenta.
26. Osoby wykonujące jakiegokolwiek czynności na obwodzie chłodzącym muszą posiadać odpowiedni certyfikat, wydawany przez akredytowaną instytucję, potwierdzający kompetencje w zakresie obchodzenia się z chłodziwami zgodnie z klasyfikacją uznawaną przez stowarzyszenia branżowe.
27. Do procesu odszraniania i czyszczenia urządzenia stosuj wyłącznie środki zalecane przez producenta.
28. Nie wkładaj do urządzenia żadnych przedmiotów, ponieważ może to spowodować porażenie prądem, obrażenia ciała lub uszkodzenie osuszacza.
29. Nie blokuj ani nie manewruj urządzeniem podczas jego pracy.

30. Nie umieszczaj na urządzeniu żadnych przedmiotów, by uniknąć przedostania się ich do wewnątrz urządzenia oraz by nie zablokować wylotu powietrza.
31. Nie spożywaj wody zbieranej z urządzenia i nie podawaj jej do spożycia zwierzętom.
32. Nie używaj żadnych owadobójczych środków lub innych łatwopalnych substancji w pobliżu urządzenia.
33. Podczas przemieszczania urządzenia upewnij się, że nie jest ono ułożone na boku lub odwrócone do góry nogami. Jeżeli to wystąpi, odczekaj 24 godziny przed ponownym uruchomieniem. W innym wypadku dojdzie do awarii.
34. Nie używaj urządzenia mokrymi rękami lub stojąc boso.
35. Nie stawiaj klimatyzatora w miejscu, gdzie mógłby on wpaść do wanny, bądź innego zbiornika wodnego.
36. Po zainstalowaniu węża odpływowego upewnij się, że nie jest pofałdowany ani nie tworzy przewężenia.
37. Odłącz urządzenie od zasilania, gdy nie jest ono używane oraz przed czyszczeniem.
38. Nie wycieraj i nie myj urządzenia za pomocą żrących środków chemicznych takich jak alkohol czy benzyna.
39. Nie korzystaj z urządzenia w sposób niezgodny z jego przeznaczeniem.
40. Nie zostawiaj urządzenia bez nadzoru.
41. Nigdy nie korzystaj z urządzenia na wolnym powietrzu.
42. Urządzenie jest przeznaczone wyłącznie do użytku domowego. Wszelkie inne użycie uważa się za niewłaściwe oraz niebezpieczne.
43. Producent nie ponosi odpowiedzialności za szkody wynikające z nieprzestrzegania niniejszej instrukcji obsługi.



Niebezpieczeństwo
pożaru, R290

UWAGA

Urządzenie jest wypełnione
łatwopalnym gazem R290.

Pamiętaj, że gazy chłodzące mogą być
bezzapachowe.

POZNAJ SWÓJ OSUSZACZ

Panel sterowania
z wyświetlaczem górnym

Uchwyt

Przedni wyświetlacz

Zbiornik na wodę
z miarką

Wylot powietrza

Filtry powietrza

Odływ wody

Kabel
zasilający

Nawijacz
na przewód

Kółka

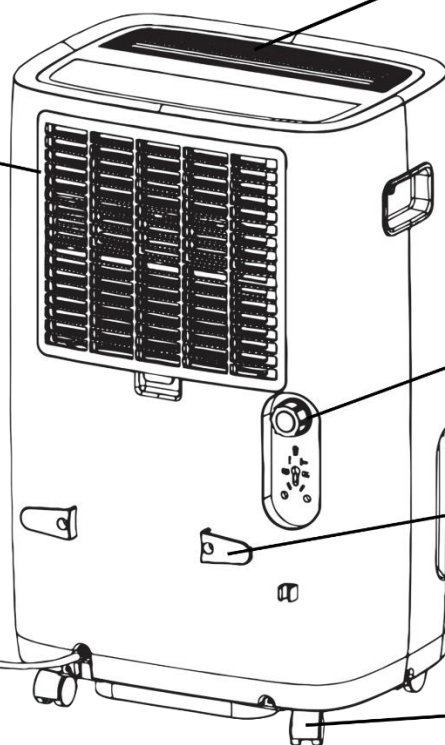
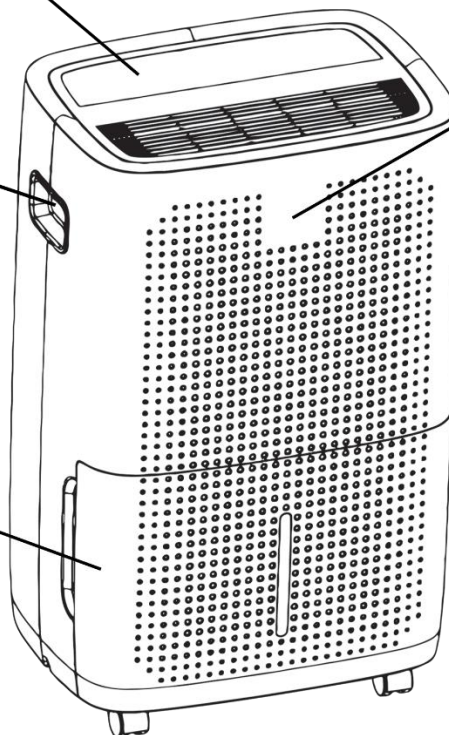

AKCESORIA



Mała nakrętka odpływowa



Duża nakrętka odpływowa

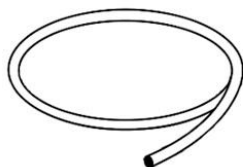



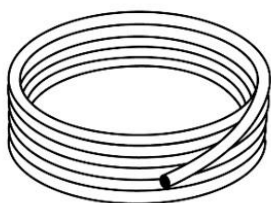



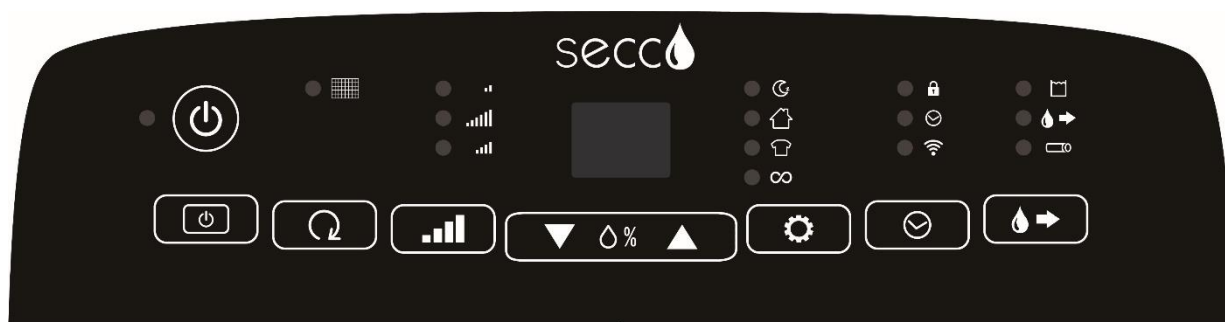

Krótki wąż odpływowy



Długi wąż odpływowy

PANEL STEROWANIA



Symbol	Opis
	Włącznik/Wyłącznik
	Włącznik przedniego wyświetlacza
	Reset wskaźnika czyszczenia filtrów
	Regulacja prędkości pracy
	Tryb manualny
	Automatyczne tryby pracy
	Programator czasowy / Blokada rodzicielska / Funkcja Wi-Fi
	Funkcja pompy

Funkcje wyświetlaczy:

Po podłączeniu urządzenia do źródła zasilania, wyświetlacze wskażą aktualny poziom wilgotności w pomieszczeniu.

Po ustawieniu wilgotności, wyświetlacze wskażą wybrany poziom wilgotności.

Po zaprogramowaniu czasu włączenia lub wyłączenia urządzenia, wyświetlacze wskażą pozostały czas.

WAŻNE:

Jeśli wilgotność w pomieszczeniu jest niższa niż 20%, wyświetlacze wskażą 20.

Jeśli wilgotność w pomieszczeniu jest większa niż 90%, wyświetlacze wskażą 90.

MONTAŻ URZĄDZENIA

UWAGA: Przed uruchomieniem osuszacza pozostaw go w pozycji pionowej na minimum 2 godziny.

UWAGA: Umieść osuszacz w odległości co najmniej 20 cm od ściany i innych obiektów.

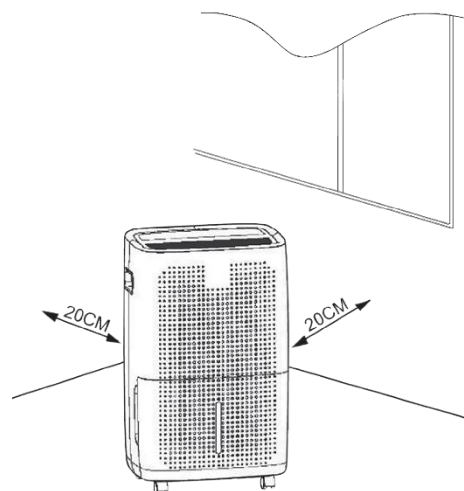

KORZYSTANIE Z URZĄDZENIA

WŁĄCZANIE URZĄDZENIA

Podłącz urządzenie do źródła zasilania. Wskaźniki na panelu sterowania urządzenia automatycznie się podświetlą, a następnie po upływie kilku sekund zgasną. Wskaźnik włącznika wówczas podświetli się.





Naciśnij , aby uruchomić urządzenie. Podczas pierwszego korzystania z urządzenia zostanie uruchomiony domyślny tryb pracy. Urządzenie rozpocznie pracę z niską prędkością oraz trybem dziennym.

Poniższych ustawień można dokonać za pomocą panelu sterowania lub aplikacji mobilnej.





WŁĄCZANIE PRZEDNIEGO WYŚWIETLACZA

Naciśnij , by włączyć przedni wyświetlacz. Przedni wyświetlacz jest zgodny z górnym wyświetlaczem. Naciśnij przycisk ponownie, by wyłączyć przedni wyświetlacz.





USTAWIENIE PRĘDKOŚCI PRACY

Naciśnij  by dostosować prędkość pracy urządzenia. Wybierz pomiędzy: niską , wysoką  i średnią prędkością . Odpowiedni wskaźnik zostanie podświetlony na panelu urządzenia.

TRYB MANUALNY





Naciśnij  lub , by uruchomić tryb manualny. Użyj  oraz , by ustawić preferowaną wilgotność. Zakres regulacji wilgotności wynosi od 35% do 80%.

USTAWIANIE TRYBU PRACY





Naciśnij  aby wybrać jeden z czterech automatycznych trybów pracy: tryb nocny  (55% wilgotności), tryb dzienny  (50% wilgotności), tryb suszenia prania  (45% wilgotności) lub tryb pracy ciągłej  (CO). Odpowiedni wskaźnik zostanie podświetlony na panelu urządzenia.

USTAWIANIE PROGRAMATORA CZASOWEGO



AUTOMATYCZNE WYŁĄCZENIE URZĄDZENIA

By ustawić czas po którym programator czasowy ma wyłączyć osuszacz włącz go za pomocą aplikacji mobilnej lub naciśnij przycisk  podczas gdy osuszacz jest włączony. Wybierz liczbę godzin naciskając przyciski  i  do uzyskania pożądanej cyfry w zakresie od 0,5-24 h. Podczas ustawiania godziny cyfry na wyświetlaczu będą migać. Aby zastosować wybrane ustawienie poczekaj, aż przestaną migać. Wskaźnik programatora czasowego zostanie wówczas podświetlony na panelu urządzenia. Aby anulować ustawienie programatora czasowego przyciśnij ponownie przycisk .



AUTOMATYCZNE WŁĄCZENIE URZĄDZENIA

By ustawić czas po którym programator czasowy ma włączyć osuszacz włącz go za pomocą aplikacji mobilnej lub naciśnij przycisk  podczas gdy osuszacz jest w trybie czuwania. Wybierz liczbę godzin naciskając przyciski  i  do uzyskania pożądanej cyfry w zakresie od 0,5-24 h. Podczas ustawiania godziny cyfry na wyświetlaczu będą migać. Aby zastosować wybrane ustawienie poczekaj, aż przestaną migać. Wskaźnik programatora czasowego zostanie wówczas podświetlony na panelu urządzenia. Aby anulować ustawienie programatora czasowego przyciśnij ponownie przycisk .

FUNKCJA BLOKADY RODZICIELSKIEJ

By uruchomić zabezpieczenie przed dziećmi (zablokować panel sterowania) naciśnij i przytrzymaj  do momentu usłyszenia charakterystycznego sygnału dźwiękowego. Urządzenie przestanie wówczas reagować na naciśnięcia przycisków. Aby wyłączyć blokadę, naciśnij i przytrzymaj  ponownie do momentu usłyszenia charakterystycznego sygnału dźwiękowego.

FUNKCJA WI-FI

By uruchomić funkcję Wi-Fi, naciśnij i przytrzymaj jednocześnie  oraz  do momentu usłyszenia charakterystycznego sygnału dźwiękowego. Wskaźnik Wi-Fi zacznie wówczas migać na panelu.

RESET WSKAŹNIKA CZYSZCZENIA FILTRÓW

Naciśnij  by wyłączyć podświetlenie wskaźnika konieczności czyszczenia filtrów.

FUNKCJA POMPY

Funkcja pompy umożliwia korzystanie z ciągłego drenażu.

By móc skorzystać z funkcji postępuj zgodnie ze wskazówkami z sekcji OPRÓŻNIANIE ZBIORNIKA NA WODĘ.

Dodatkowe funkcje

Funkcja zapamiętywania – Urządzenie zapamiętuje wybrane ustawienia w przypadku awarii prądu.

Funkcja ochrony przed oszronieniem – Podczas pracy urządzenia, kiedy temperatura kompresora będzie zbyt niska, automatycznie włączy się funkcja ochrony przed oszronieniem. Kiedy temperatura wzrośnie do konkretnej wartości, urządzenie automatycznie powróci do poprzedniego stanu.

OPRÓŻNIANIE ZBIORNIKA NA WODĘ

WAŻNE: Kiedy woda w zbiorniku przekroczy maksymalny poziom, urządzenie wyda trzy sygnały dźwiękowe i automatycznie wyłączy się, a wskaźnik zapełnienia zbiornika podświetli się na panelu urządzenia. W aplikacji urządzenia wyświetli się komunikat. Oznacza to, że należy opróżnić nadmiar wody ze zbiornika.

UWAGA: Przed przystąpieniem do poniższych czynności wyłącz urządzenie i odłącz je od zasilania.

Dwa sposoby opróżniania zbiornika na wodę:

1. Opróżnianie ręczne:

I. Chwyć za uchwyty znajdujące się po obu stronach zbiornika na wodę, a następnie delikatnie pociągnij zbiornik w swoją stronę.

Ważne: Nie wyjmuj oraz nie zmieniaj położenia pływaka znajdującego się w zbiorniku.

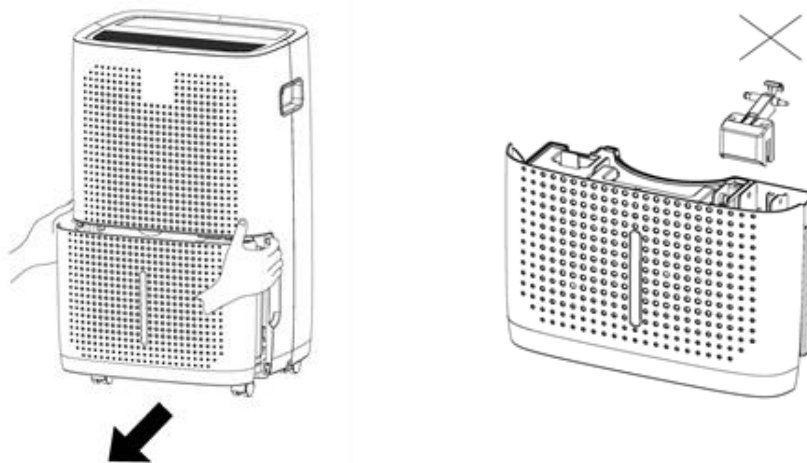

II. Opróżnij zbiornik, a następnie umieść go z powrotem w odpowiednim miejscu. Upewnij się, że jest on prawidłowo wsunięty.

Ważne: W przypadku, gdy zbiornik nie zostanie odpowiednio wsunięty, wskaźnik zapełnienia zbiornika podświetli się na panelu urządzenia. Urządzenie nie rozpocznie wówczas swojej pracy.

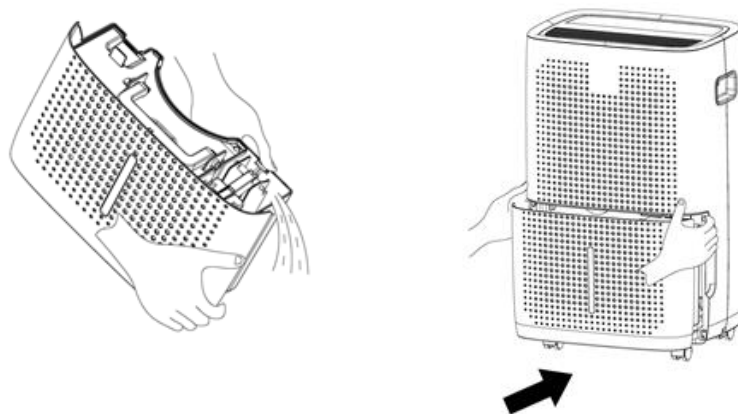

2. Ciągły drenaż (dopuszczalny tylko w trakcie trwania funkcji pompy):

Podłóż dowolny pojemnik pod wylot odpływu wody i zabezpiecz podłogę przed ewentualnym kontaktem z wodą. Ostrożnie odkręć nakrętkę z wylotu odpływu wody, przykręć nakrętkę odpływową, a następnie przymocuj do niej wąż odpływowy. Na wyświetlaczu podświetlony zostanie wskaźnik podłączonego węża odpływowego.

Naciskaj  ➔ by uruchomić funkcję pompy, a woda zacznie wypływać ze zbiornika urządzenia do pojemnika.

Pozwól, by woda wypływała ze zbiornika urządzenia do pojemnika.

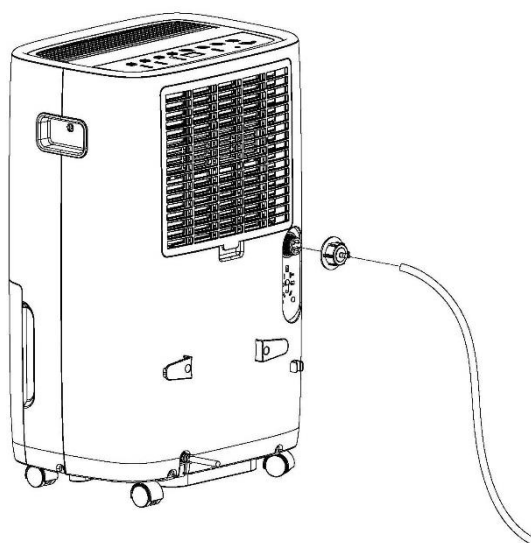

CZYSZCZENIE I KONSERWACJA

UWAGA: Przed przystąpieniem do czyszczenia wyłącz urządzenie i odłącz je od źródła zasilania.

1. Do czyszczenia zewnętrznej powierzchni urządzenia używaj lekko wilgotnej szmatki. Przed ponownym użyciem osuszacza dokładnie wysusz wyczyszczoną powierzchnię miękką, suchą ściereczką.
2. Do czyszczenia zbiornika na wodę użyj zimnej lub letniej wody. Nie używaj detergentów, ścierek do szorowania ani nasączonych ściereczek czyszczących.
3. Nie używaj żadnych żrących produktów chemicznych, ani środków czyszczących takich jak alkohol, benzyna czy rozpuszczalników, ponieważ mogą one spowodować uszkodzenie urządzenia.
4. Nie pozwól, aby woda dostała się do otworów urządzenia.

CZYSZCZENIE FILTRÓW POWIETRZA

Podświetlony wskaźnik konieczności czyszczenia filtrów oznacza, że filtry wymagają czyszczenia. Oczyść filtry.

WSKAZÓWKA: Częstotliwość czyszczenia filtrów zależy od tego, jak długo i w jakich warunkach są one używane. Pamiętaj jednak, iż w przypadku, gdy filtry są zabrudzone cyrkulacja powietrza jest ograniczona, a wydajność urządzenia spada. Zaleca się czyścić filtry regularnie raz na dwa tygodnie.

1. Filtry znajdują się w tylnej obudowie urządzenia.
2. Zdemontuj kratkę do której przytwierdzone zostały filtry, a następnie delikatnie zdejmij filtry.
3. Oczyść filtry z kurzu za pomocą suchej szmatki, jeśli filtry są bardzo brudne, zanurz je w ciepłej wodzie (woda nigdy nie powinna być cieplejsza niż 40 °C).
4. Po umyciu filtrów pozwól im całkowicie wyschnąć przed ich ponownym zamontowaniem.
5. Delikatnie dopasuj filtry do kratki, a następnie zamocuj je z powrotem w urządzeniu.
6. Po oczyszczeniu filtrów naciśnij , a wskaźnik konieczności czyszczenia filtrów przestanie migać. Urządzenie zacznie rejestrować czas użycia filtrów od nowa.

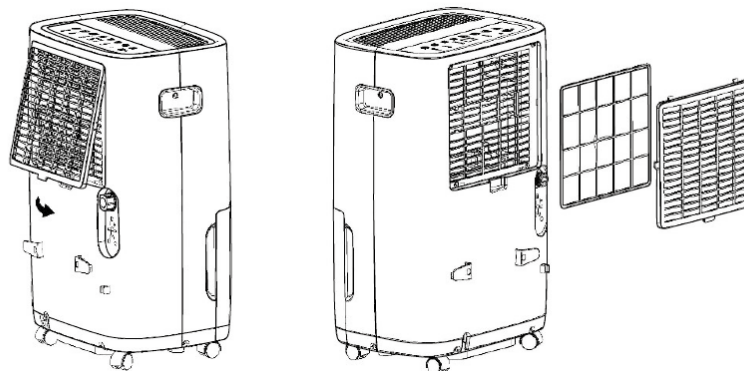

PRZECHOWYWANIE

UWAGA: Trzymaj urządzenie w suchym, czystym miejscu, w oryginalnym opakowaniu.

1. Wyłącz urządzenie, odłącz przewód zasilający i opróżnij zbiornik na wodę zgodnie ze wskazówkami zawartymi w sekcji OPRÓŻNIANIE ZBIORNIKA NA WODĘ.
2. Nawiń przewód na przeznaczony do tego uchwyt.
3. Zdejmij wszystkie akcesoria i bezpiecznie je przechowaj.

DANE TECHNICZNE

Napięcie/Częstotliwość	220-240V ~ 50Hz
Czynnik chłodniczy/Masa	R290/150g

ROZWIĄZYWANIE PROBLEMÓW

Problem	Możliwa przyczyna	Rozwiązanie
Urządzenie nie działa	Urządzenie nie jest podłączone do zasilania.	Podłącz urządzenie do zasilania.
	Zbiornik na wodę jest pełen. Sygnalizuje to podświetlony wskaźnik zapelnienia zbiornika na panelu.	Opróżnij zbiornik na wodę.
	Zbiornik na wodę nie jest prawidłowo zamontowany.	Zamontuj prawidłowo zbiornik na wodę.
	Urządzenie nie zostało zamontowane w pomieszczeniu o temperaturze pokojowej w przedziale od 7 do 35 °C (44-95 °F).	Zamontuj urządzenie w pomieszczeniu o temperaturze pokojowej w przedziale od 7 do 35 °C (44-95 °F).
Funkcja osuszania nie działa prawidłowo	Filtry są zabrudzone.	Wyczyść filtry.
	Wylot lub wlot powietrza jest zablokowany.	Sprawdź i usuń wszelkie przeszkody utrudniające odprowadzanie powietrza.
Urządzenie głośno działa	Osuszacz nie został umieszczony na płaskiej, stabilnej powierzchni.	Umieść urządzenie na płaskiej, stabilnej powierzchni.
	Wylot lub wlot powietrza jest zablokowany.	Sprawdź i usuń wszelkie przeszkody utrudniające odprowadzanie powietrza.
Na ekranie wyświetla się „E1” lub „E2”	Czujnik temperatury nie działa prawidłowo.	Skontaktuj się z serwisem Yoer.
Na ekranie wyświetla się „EH”	Czujnik wilgotności nie działa prawidłowo.	Skontaktuj się z serwisem Yoer.
Na ekranie wyświetla się „E5”	Pompa nie działa prawidłowo.	Skontaktuj się z serwisem Yoer.

ŚRODOWISKO



Produkt zawiera materiały nadające się do recyklingu. Nie wyrzucaj produktu razem z odpadami komunalnymi. Skontaktuj się z najbliższym punktem zbiórki odpadów.

WARUNKI GWARANCJI I NAPRAWY

Gwarancja na produkt obejmuje usterki powstałe w wyniku błędów materiałowych lub produkcyjnych.

W ramach gwarancji producent zobowiązuje się do naprawy lub wymiany wszelkich wadliwych elementów, pod warunkiem, że urządzenie było używane zgodnie z instrukcją i nie było modyfikowane, naprawiane lub w jakikolwiek sposób naruszane przez nieupoważnioną do tego osobę, ani też uszkodzone w wyniku nieprawidłowego użycia lub transportu. Gwarancja nie obejmuje naturalnego zużycia się elementów, ani elementów łatwo tłukących się, jak szkło, czy ceramika.

Niniejsza gwarancja nie ogranicza ustawowych praw konsumenta ani innych praw, jakie konsument posiada zgodnie z obowiązującymi przepisami, które dotyczą zakupu przedmiotów użytkowych.

W przypadku roszczenia gwarancyjnego należy zwrócić się do specjalistycznego punktu sprzedaży lub bezpośrednio do autoryzowanego serwisu Yoer. W momencie składania reklamacji należy podać rodzaj usterki oraz dołączyć kopię dowodu zakupu.

MĂSURI DE SIGURANȚĂ IMPORTANTE

Când utilizați aparate electrice, trebuie respectate întotdeauna măsurile de siguranță de bază, inclusiv următoarele:

1. Citiți toate instrucțiunile înainte de utilizare și păstrați-le pentru referințe ulterioare.
2. Atenție: aparatul este umplut cu gaz inflamabil R290. În comparație cu cele alternative, R290 este un agent frigorific fără ozon, cu efect redus asupra mediului.
3. Nu perforați și nu ardeți aparatul.
4. Rețineți că gazele frigorifice pot fi inodore.
5. Aparatul trebuie instalat, utilizat și depozitat într-o zonă mai mare de 8 m² și la temperatura camerei între 7 și 35 °C (44-95 °F).
6. Așezați dezumidificatorul pe o suprafață plană și uscată. Țineți aparatul la cel puțin 20 cm distanță de perete sau de alte aparate din apropiere.
7. Aparatul trebuie amplasat într-o zonă fără surse continue de aprindere (de exemplu: flacăra deschisă, aparat cu gaz în funcțiune sau radiator electric pornit).
8. Nu lăsați aparatul expus la agenții atmosferici.
9. Țineți dispozitivul departe de orice sursă umedă, benzină, gaze inflamabile, sobe sau orice alte surse de căldură.
10. Asigurați-vă că tensiunea de la priză corespunde tensiunii indicate pe eticheta de identificare.
11. Asigurați-vă că priza este împământată corespunzător.
12. După ce dezumidificatorul este instalat, asigurați-vă că ștecherul este conectat corect la rețea.
13. Nu mutați aparatul trăgând de cablul de alimentare.

14. Pentru a vă proteja împotriva incendiilor, șocurilor electrice și rănirii persoanelor, nu scufundați cablul, ștecherul sau unitatea în apă sau alt lichid.
15. Nu trageți de cablul de alimentare sau de aparat pentru a desprinde ștecherul din priză.
16. Evitați utilizarea extensiilor pentru cabluri de alimentare.
17. Când utilizați un prelungitor, asigurați-vă că nu depășiți puterea/sarcina maximă nominală de funcționare a prelungitorului.
18. Nu utilizați niciodată accesorii nerecomandate de producător, deoarece ar putea cauza funcționarea necorespunzătoare a dispozitivului, deteriorarea sau deteriorarea acestuia.
19. Acest aparat poate fi folosit de copii cu vârsta de 8 ani și peste și de persoane cu capacități fizice, senzoriale sau mentale reduse sau cu lipsă de experiență și cunoștințe, dacă au primit supraveghere sau instrucțiuni privind utilizarea aparatului într-un mod sigur și înțeleg pericolele. implicat. Copiii nu trebuie să se joace cu aparatul. Curățarea și întreținerea utilizatorului nu trebuie efectuate de copii fără supraveghere.
20. Copiii cu vârsta mai mică de 3 ani trebuie ținuti departe, dacă nu sunt supravegheați permanent.

Copiii cu vârsta peste 3 ani și sub 8 ani trebuie să pornească/oprească aparatul numai cu condiția ca acesta să fi fost amplasat sau instalat în poziția normală de funcționare prevăzută și să li se acorde supraveghere sau instrucțiuni privind utilizarea aparatului într-un mod sigur. și înțelegeți pericolele implicate. Copiii cu vârsta cuprinsă între 3 și 8 ani nu trebuie să regleze și să curețe aparatul sau să efectueze întreținere de către utilizator.

21. Sugarii, persoanele cu dizabilități și persoanele în vârstă nu ar trebui să fie în fluxul direct de aer de la ventilator pentru perioade lungi de timp.
22. Nu utilizați niciun aparat cu cablul sau ștecherul deteriorat sau după ce aparatul funcționează defectuos sau a fost deteriorat în vreun fel.
23. Dacă cablul de alimentare este deteriorat, acesta trebuie înlocuit de către producător, agentul său de service sau persoane calificate similare pentru a evita un pericol.
24. Nu încercați să reparați, dezamblați sau modificați aparatul. În interior nu există piese care să poată fi reparate de către utilizator.
25. Transportul, umplerea, curățarea, recuperarea și eliminarea agentului frigorific trebuie efectuate numai de un centru de service tehnic desemnat de producător.
26. Persoanele care operează sau lucrează pe circuitul frigorific trebuie să dețină certificarea corespunzătoare emisă de o organizație acreditată care să asigure competența în manipularea agenților frigorifici conform unei evaluări specifice recunoscute de asociațiile din industrie.
27. Când dezghețați și curățați aparatul, utilizați numai cele recomandate de firma producătoare.
28. Nu introduceți niciun obiect în unitate deoarece poate provoca un șoc electric sau vă poate răni sau deteriora dezumidificatorul.
29. Nu blocați sau modificați în niciun fel aparatul în timp ce acesta este în funcțiune.
30. Nu așezați niciodată obiecte de orice fel pe dezumidificator pentru a preveni intrarea lor în aer condiționat și obstrucția evacuării aerului.
31. Nu beți apa din aparatul de aer condiționat și nu lăsați animalele să o bea.

32. Nu pulverizați lichide insecticide sau alte substanțe inflamabile în apropierea dispozitivului.
33. În timp ce mutați dispozitivul, asigurați-vă că nu este pe o parte sau întors cu susul în jos. Când apare, așteptați 24 înainte de a porni dispozitivul. În caz contrar, va apărea un eșec.
34. Nu utilizați dispozitivul cu mâinile ude sau desculț.
35. Nu așezați dezumidificatorul într-un loc unde ar putea cădea într-o cadă sau în alte rezervoare de apă.
36. După ce furtunul de drenaj este instalat, asigurați-vă că nu este pliat și nici nu creează o constrângere.
37. Deconectați dispozitivul de la rețea atunci când nu este utilizat și înainte de curățare.
38. Nu ștergeți sau spălați aparatul cu agenți de curățare erozivi, cum ar fi alcoolul sau benzina.
39. Nu utilizați aparatul pentru alte utilizări decât cele prevăzute.
40. Nu lăsați aparatul aprins nesupravegheat.
41. Aparatul nu este destinat utilizării în aer liber.
42. Acest aparat este destinat numai pentru uz casnic. Orice altă utilizare este considerată inadecvată și periculoasă.
Producătorul nu își asumă răspunderea pentru daunele rezultate din nerespectarea fișei de instrucțiuni.



Atenție, risc de incendiu,
R290

AVERTIZARE

Aparatul este umplut cu gaz inflamabil R290

Rețineți că gazele frigorifice pot fi inodore.

CUNOAȘTE-ȚI DEZUMIDIFICATORUL

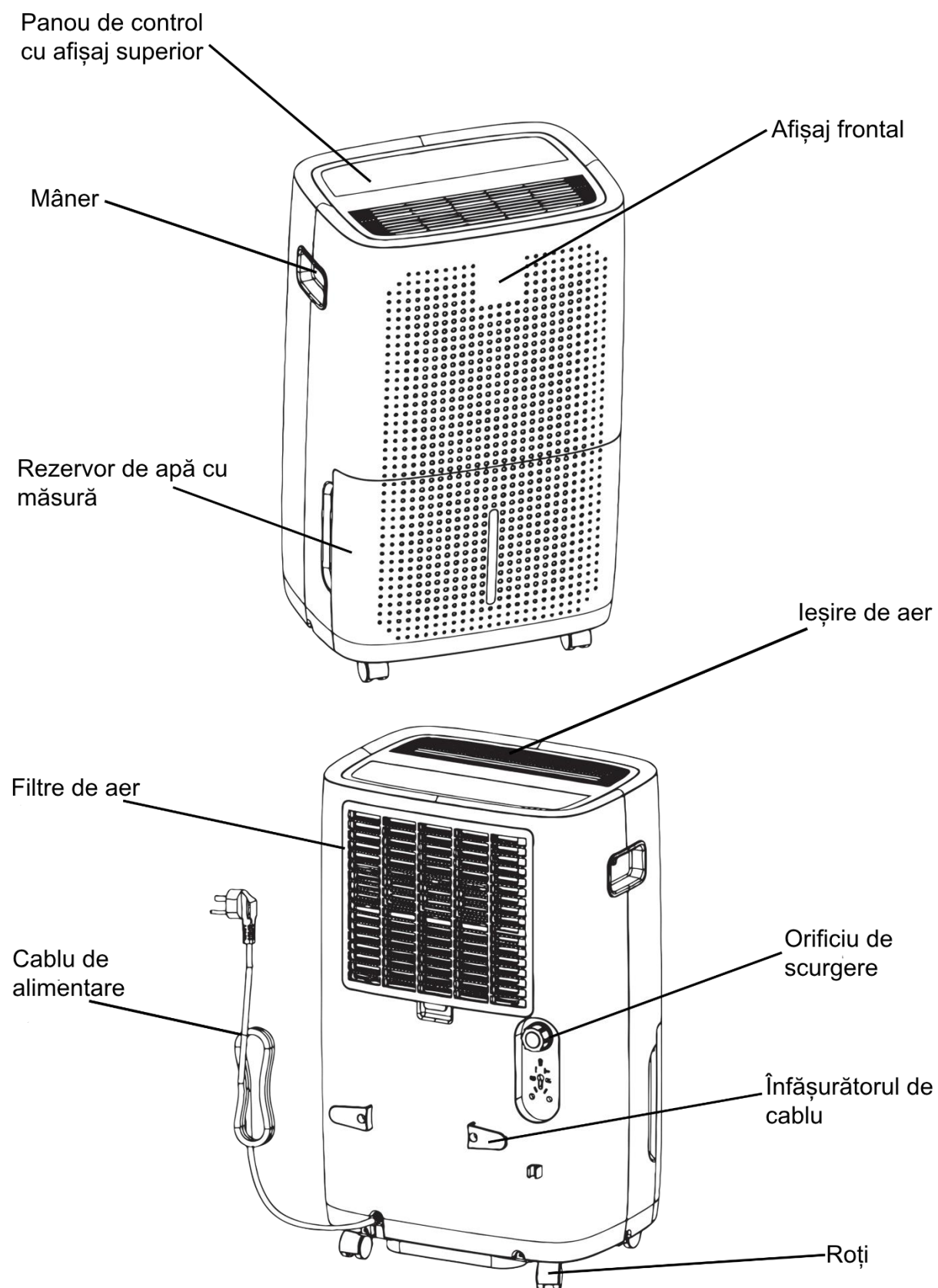

ACCESORII



Piuliță de scurgere mică

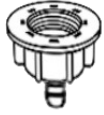

Piuliță de scurgere mare

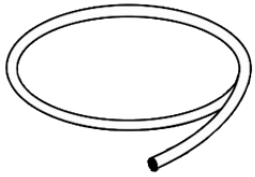

Furtun de scurgere scurt

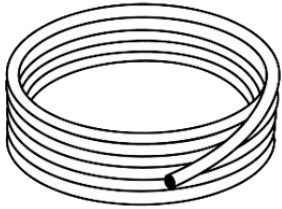

Furtun de scurgere lung

PANOU DE CONTROL

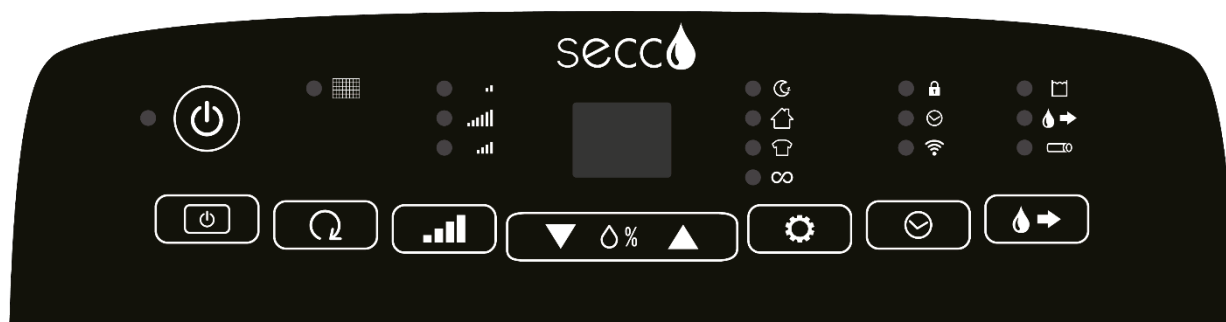

Simbol	Descriere
	PORNIT / OPRIT
	Comutator pentru afișaj frontal
	Resetați indicatorul de curățare a filtrului
	Selectarea modului de alimentare
	Mod manual
	Selectare automată a modului
	Temporizator / Blocare pentru copii / Funcție Wi-Fi
	Funcție pompa

Afișează funcții:

După conectarea dispozitivului, afișajele vor afișa nivelul actual de umiditate.

După setarea umidității preferate, afișajele vor afișa nivelul de umiditate selectat.

După setarea temporizatorului, afișajele vor afișa timpul rămas.

NOTĂ:

Dacă umiditatea din cameră este mai mică de 20%, afișajele vor afișa 20.

Dacă umiditatea din cameră este mai mare de 90%, afișajele vor afișa 90.

INSTALARE DISPOZITIV

ATENȚIE: Înainte de a porni aparatul de aer condiționat, mențineți-l în poziție verticală timp de cel puțin 2 ore.

ATENȚIE: Țineți aparatul la cel puțin 20 cm distanță de perete sau de orice alte obiecte.

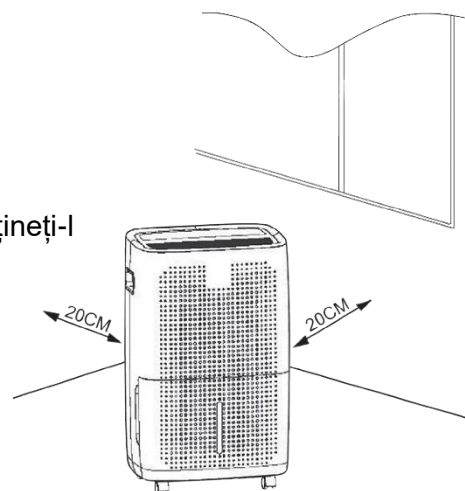
**UTILIZAREA DISPOZITIVULUI****PORNIRE**

Conectați dispozitivul. Indicatoarele de pe panoul de control se vor aprinde automat apoi se vor stinge după câteva secunde. Indicatorul PORNIT / OPRIT se va aprinde.





Apăsați  pentru a porni dispozitivul. În timpul utilizării inițiale a dispozitivului, acesta va fi setat la modul de operare implicit. Dispozitivul va începe să funcționeze la o viteză mică și în modul de zi.

Următoarele setări pot fi ajustate folosind panoul de control sau aplicația mobilă.





PORNIREA AFFIȘULUI FRONTAL

Apăsați  pentru a porni afișajul frontal. Afișajul frontal este sincronizat cu afișajul superior. Apăsați din nou butonul pentru a opri afișajul frontal.





SETĂRI DE VITEZĂ

Apăsați  pentru a regla viteza de funcționare a dispozitivului. Alegeți între:  nivel de putere scăzut, ridicat  și mediu.  Indicatorul corespunzător se va aprinde apoi pe panoul dispozitivului.

MOD MANUAL





Apăsați  sau  pentru a activa modul manual. Utilizați  și  pentru a seta umiditatea dorită. Intervalul de reglare a umidității este de la 35% la 80%.

SETAREA MODULUI DE OPERARE





Apăsați  pentru a selecta unul dintre cele patru moduri de funcționare automată: modul de repaus , modul de zi , modul de uscare a rufelor  sau modul continuu . Indicatorul corespunzător se va aprinde apoi pe panoul dispozitivului.

SETAREA TIMERULUI

OPRIRE AUTOMATĂ

Pentru a seta timpul după care se va opri dezumidificatorul, activați cronometrul în aplicația mobilă sau apăsați butonul  când dispozitivul este pornit. Selectați numărul de ore din intervalul 0,5-24 ore apăsând  și  până când se ajunge la ora dorită. În timp ce setați ora, numerele vor clipi. Pentru a aplica setarea, așteptați să nu mai clipească. Indicatorul temporizatorului se va aprinde apoi pe panoul dispozitivului. Pentru a o anula, apăsați  din nou butonul.



PORNIREA AUTOMATĂ

Pentru a seta timpul după care va porni dezumidificatorul, activați cronometrul în aplicația mobilă sau apăsați butonul  când dispozitivul este în modul de așteptare. Selectați numărul de ore din intervalul 0,5-24 ore apăsând  și  până când se ajunge la ora dorită. În timp ce setați ora, numerele vor clipi. Pentru a aplica setarea, așteptați să nu mai clipească. Indicatorul temporizatorului se va aprinde apoi pe panoul dispozitivului. Pentru a o anula, apăsați  din nou butonul.

FUNCȚIA DE BLOCARE PARENTALĂ

Pentru a activa blocarea pentru copii (blocarea panoului de control), apăsați și mențineți apăsat  până când auziți un sunet caracteristic. Dispozitivul nu va mai răspunde la apăsările butoanelor. Pentru a dezactiva blocarea, apăsați și mențineți apăsat butonul din nou până când auziți sunetul caracteristic.

FUNCȚIE WI-FI

Pentru a activa funcția Wi-Fi, apăsați și mențineți apăsat în același timp  și  până când auziți un bip caracteristic. Indicatorul Wi-Fi va clipi pe panou.

RESETARE INDICATUL DE CURĂȚARE FILTRUL

Apăsați  pentru a opri indicatorul de curățare a filtrului.

FUNCȚIA POMPĂ

Această funcție permite drenarea continuă. Pentru a utiliza această funcție, urmați instrucțiunile din secțiunea GOLIREA REZERVORULUI DE APĂ.

Caracteristici suplimentare:

Funcția de memorie - Dispozitivul își amintește setările selectate în cazul unei căderi de curent.

Funcția de protecție împotriva înghețului - În timpul funcționării, când temperatura compresorului devine prea scăzută, funcția de protecție împotriva înghețului se va activa automat. Când temperatura crește la o anumită valoare, dispozitivul va reveni automat la starea anterioară.

GOLIREA REZERVORULUI DE APĂ

ATENȚIE: Când apa din rezervor depășește nivelul maxim, dispozitivul va emite trei bipuri și se va opri automat, iar indicatorul rezervorului de apă plin se va aprinde pe panou. Un mesaj va fi afișat și în aplicația dispozitivului. Aceasta înseamnă că trebuie să goliți excesul de apă din rezervor.

NOTĂ: Înainte de a efectua următorii pași, opriți dispozitivul și deconectați-l de la sursa de alimentare.

Există două moduri de a goli rezervorul de apă:

1. Golire manuală:

I. Prindeți mânerele de pe ambele părți ale rezervorului de apă și trageți ușor rezervorul spre dvs.

Importante: Nu îndepărtați și nu modificați poziția flotorului în interiorul rezervorului.

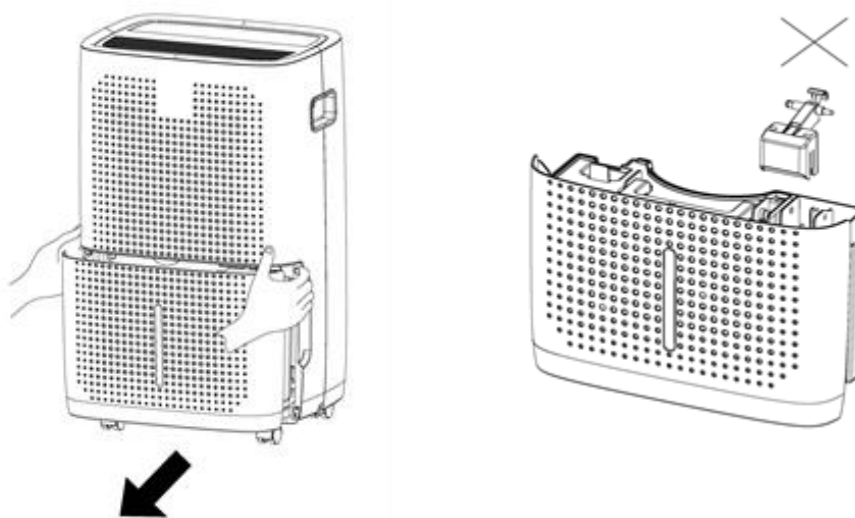

II. Goliți rezervorul, apoi puneți-l înapoi în poziția corectă. Asigurați-vă că este introdus corect.

NOTĂ: Dacă rezervorul nu este introdus corect, indicatorul rezervorului de apă plin se va aprinde pe afișaj. Dispozitivul nu își va începe funcționarea în acest caz.

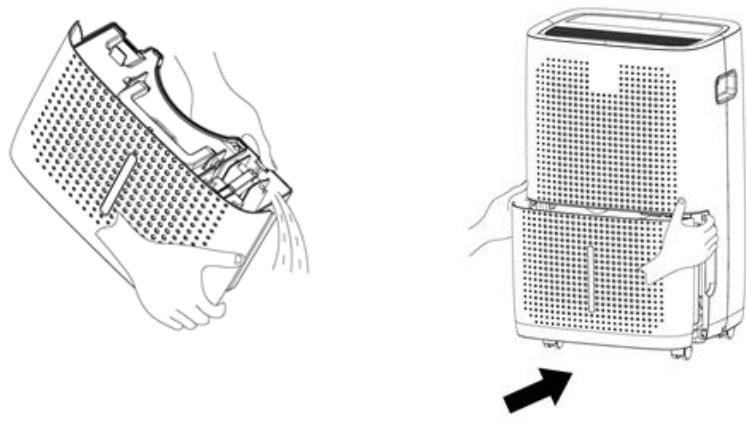

2. Drenaj continuu (aplicabil numai în timpul funcționării pompei):

Așezați orice recipient sub orificiul de evacuare a apei și protejați podeaua de contactul potențial cu apa. Deșurubați cu grijă capacul de la orificiul de evacuare a apei, atașați piulița de scurgere și apoi fixați furtunul de drenaj pe acesta. Indicatorul conectat al furtunului de evacuare se va aprinde pe afișaj.

Utilizați  ➔ pentru a activa funcția de pompă. Apa va începe să curgă din rezervorul dispozitivului în recipient.

Lăsați apa să se scurgă din rezervorul dispozitivului în recipient.

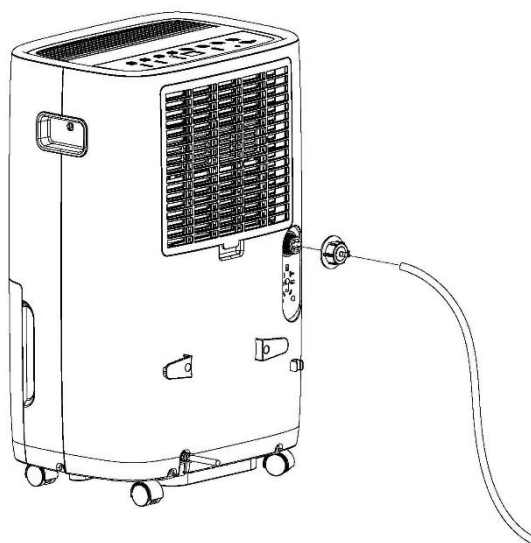

CURATENIE SI MENTENANTA

NOTĂ: Înainte de curățare, opriți dispozitivul și deconectați-l de la sursa de alimentare.

1. Utilizați o cârpă ușor umedă pentru a curăța suprafața exterioară a dispozitivului. Înainte de a utiliza din nou dezumidificatorul, uscați bine suprafața curățată cu o cârpă moale și uscată.
2. Utilizați apă rece sau călduță pentru a curăța rezervorul de apă. Nu folosiți detergenți, perii de frecat sau cârpe de curățat înmuiate.
3. Nu utilizați substanțe chimice abrazive sau agenți de curățare, cum ar fi alcoolul, benzina sau solvenții, deoarece acestea pot deteriora dispozitivul.
4. Evitați intrarea apei în orificiile dispozitivului.

CURĂȚAREA FILTRELOR DE AER

Dacă indicatorul de curățare a filtrului se aprinde, înseamnă că filtrele trebuie curățate. Vă rugăm să curățați filtrele.

SFAT: Frecvența de curățare a filtrelor depinde de cât timp și în ce condiții sunt utilizate. Totuși, rețineți că un filtre murdar restricționează fluxul de aer și reduce eficiența dispozitivului. Se recomandă curățarea filtrelor în mod regulat, o dată la două săptămâni.

1. Filtrele sunt amplasate în carcasa din spate a dispozitivului.
2. Scoateți grila de care sunt atașate filtrele și scoateți ușor filtrele.
3. Curățați filtrele de praf folosind o cârpă uscată. Dacă filtrele sunt foarte murdare, scufundați-le în apă caldă (niciodată mai fierbinte de 40 °C).
4. Lăsați filtrele să se usuce complet înainte de a le reinstala.
5. Aliniați filtrele cu grila și fixați-le din nou în siguranță pe dispozitiv.
6. După curățarea filtrelor, apăsați , apoi indicatorul de curățare a filtrului va înceta să clipească, aparatul începe să înregistreze filtrele folosind din nou timpul.

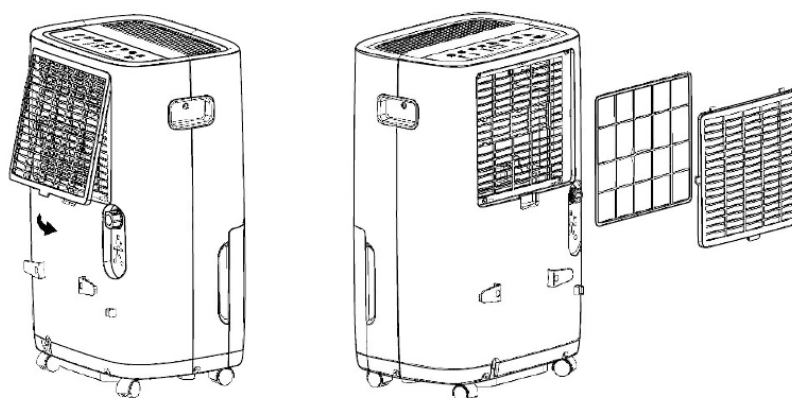

DEPOZITARE

NOTĂ: Păstrați dispozitivul într-un loc uscat, curat, în ambalajul original.

1. Opriți dispozitivul, deconectați cablul de alimentare și goliți rezervorul de apă urmând instrucțiunile din secțiunea GOLIREA REZERVORULUI DE APĂ.
2. Înfășurați cablul în jurul suportului desemnat.
3. Scoateți toate accesoriile și depozitați-le în siguranță.

SPECIFICAȚIE TEHNICĂ

Alimentare electrică	220-240V ~ 50Hz
Agent frigorific / încărcare	R290/150g

DEPANARE

Problemă	Posibil cauză	Soluție
Aparatul nu funcționează	Cablul de alimentare este deconectat de la priză.	Conectați cablul de alimentare la priză.
	Rezervorul de apă este plin. Indicatorul intermitent al rezervorului de apă plin de pe panou îl semnalizează.	Goliți rezervorul de apă.
	Rezervorul de apă nu este montat corect.	Montați rezervorul de apă într-un mod corespunzător.
	Aparatul nu este instalat la o temperatură a camerei cuprinsă între 7 și 35 °C (44-95 °F).	Instalați dispozitivul la o temperatură a camerei cuprinsă între 7 și 35 °C (44-95 °F).
Modul de dezumidificare nu funcționează corect	Filtrele sunt murdare.	Curățați filtrele.
	Intrarea sau evacuarea aerului este blocată.	Verificați și îndepărtați orice obstacole care pot împiedica fluxul de aer.
Dispozitivul face zgomot	Dispozitivul nu este așezat pe o suprafață plană.	Așezați unitatea pe o suprafață plană, stabilă.
	Intrarea sau evacuarea aerului este blocată.	Verificați și îndepărtați orice obstacole care pot împiedica fluxul de aer.
Indicatorul „E1” sau „E2” clipește.	Senzorul de temperatură nu funcționează corect.	Contactați serviciul Yoer.
Indicatorul „EH” clipește.	Senzorul de umiditate nu funcționează corect.	Contactați serviciul Yoer.
Indicatorul „E5” clipește.	Pompa nu funcționează corect.	Contactați serviciul Yoer.

MEDIU INCONJURATOR



Acest produs conține materiale reciclabile. Nu aruncați acest produs ca deșeuri municipale nesortate. Contactați municipalitatea locală pentru cel mai apropiat punct de colectare.

GARANȚIE ȘI REPARAȚIE

Garanția produsului include defecte rezultate din defecte de material sau de fabricație. Această garanție este valabilă numai dacă aparatul a fost utilizat în conformitate cu instrucțiunile și cu condiția ca acesta să nu fi fost modificat, reparat sau intervenit de vreo persoană neautorizată sau deteriorat prin utilizare greșită sau transport.

Garanția nu se aplică defectelor rezultate din uzura naturală a componentelor și nici deteriorarea materialelor sparte, cum ar fi articolele din sticlă și ceramică.

Această garanție nu limitează drepturile de bază ale clientului sau orice alte drepturi acordate de legile privind achiziționarea aparatului.

În cazul unei cereri de garanție, vă rugăm să contactați furnizorul verificat sau serviciul pentru clienți Yoer. În timpul depunerii reclamației, atașați informații despre natura defectiunii și dovada achiziției.

DÔLEŽITÉ BEZPEČNOSTNÉ POKYNY

Pri používaní elektrických spotrebičov je potrebné vždy dodržiavať základné bezpečnostné opatrenia, vrátane nasledujúcich:

1. Pred použitím si prečítajte všetky pokyny a odložte si ich pre budúce použitie.
2. Upozornenie: Spotrebič je naplnený horľavým plynom R290. V porovnaní s alternatívnymi je R290 bezozónové chladivo s malým vplyvom na životné prostredie.
3. Spotrebič neprepichujte a nespáľujte.
4. Pamätajte, že chladiace plyny môžu byť bez zápachu.
5. Spotrebič by mal byť inštalovaný, používaný a skladovaný na ploche väčšej ako 8 m² a izbovej teplote v rozsahu 7 až 35 °C (44-95 °F).
6. Umiestnite odvlhčovač na rovný, suchý povrch. Udržujte spotrebič vo vzdialenosti najmenej 20 cm od steny alebo iných blízkyh spotrebičov.
7. Spotrebič musí byť umiestnený v priestore bez akýchkoľvek trvalých zdrojov vznietenia (napríklad: otvorený plameň, fungujúci plynový spotrebič alebo zapnutý elektrický radiátor).
8. Nenechávajte spotrebič vystavený atmosférickým vplyvom.
9. Udržujte zariadenie mimo dosahu akýchkoľvek vlhkých zdrojov, benzínu, horľavých plynov, sporákov alebo iných zdrojov tepla.
10. Uistite sa, že napätie vašej zásuvky zodpovedá napätiu uvedenému na typovom štítku.
11. Uistite sa, že zásuvka je správne uzemnená.
12. Po inštalácii odvlhčovača skontrolujte, či je zástrčka správne pripojená k elektrickej sieti.

13. Nehýbte spotrebičom ťahaním za napájací kábel.
14. Na ochranu pred požiarom, úrazom elektrickým prúdom a zranením osôb neponárajte kábel, zástrčku ani jednotku do vody alebo inej tekutiny.
15. Pri odpájaní zástrčky zo zásuvky neťahajte za napájací kábel alebo zariadenie.
16. Vyhnite sa používaniu predlžovacích káblov.
17. Pri používaní predlžovacieho kábla sa uistite, že neprekračujete maximálny menovitý prevádzkový výkon/zaťaženie predlžovacieho kábla.
18. Nikdy nepoužívajte príslušenstvo, ktoré neodporúča výrobca, pretože môže spôsobiť nesprávnu činnosť zariadenia, jeho poškodenie alebo poškodenie.
19. Tento spotrebič môžu používať deti vo veku 8 rokov a staršie a osoby so zníženými fyzickými, zmyslovými alebo duševnými schopnosťami alebo s nedostatkom skúseností a znalostí, ak sú pod dohľadom alebo sú poučené o používaní spotrebiča bezpečným spôsobom a rozumejú rizikám. zapojené. Deti by sa so spotrebičom nemali hrať. Čistenie a užívateľskú údržbu nesmú vykonávať deti bez dozoru.
20. Deti mladšie ako 3 roky by sa mali držať mimo dosahu, pokiaľ nie sú neustále pod dozorom.

Deti staršie ako 3 roky a mladšie ako 8 rokov by mali spotrebič zapínať/vypínať iba za predpokladu, že bol umiestnený alebo nainštalovaný v určenej normálnej prevádzkovej polohe a boli pod dohľadom alebo boli poučené o používaní spotrebiča bezpečným spôsobom. a pochopiť súvisiace nebezpečenstvá. Deti vo veku 3 až 8 rokov by nemali spotrebič zapájať, regulovať a čistiť ani vykonávať užívateľskú údržbu.
21. Dojčatá, postihnutí a starší ľudia by nemali byť v priamom prúde vzduchu z ventilátora po dlhú dobu.

22. Neprevádzkujte žiadny spotrebič s poškodeným káblom alebo zástrčkou, alebo ak spotrebič nefunguje správne alebo bol akýmkoľvek spôsobom poškodený.
23. Ak je napájací kábel poškodený, musí ho vymeniť výrobca, jeho servisný zástupca alebo podobne kvalifikovaná osoba, aby sa predišlo nebezpečenstvu.
24. Nepokúšajte sa spotrebič opravovať, rozoberať alebo upravovať. Vnútri sa nenachádzajú žiadne časti, ktoré by mohol opraviť používateľ.
25. Prepravu, plnenie, čistenie, regeneráciu a likvidáciu chladiwa by malo vykonávať iba technické servisné stredisko určené výrobcom.
26. Jednotlivci, ktorí prevádzkujú alebo pracujú na chladiacom okruhu, musia mať príslušný certifikát vydaný akreditovanou organizáciou, ktorá zabezpečuje spôsobilosť v manipulácii s chladiwami podľa špecifického hodnotenia uznávaného asociáciami v tomto odvetví.
27. Pri odmrazovaní a čistení spotrebiča používajte len tie, ktoré odporúča výrobná spoločnosť.
28. Do jednotky nevkladajte žiadne predmety, pretože by to mohlo spôsobiť úraz elektrickým prúdom alebo zranenie či poškodenie odvlhčovača.
29. Počas prevádzky spotrebiča žiadnym spôsobom neblokujte ani s ním nemanipulujte.
30. Na odvlhčovač nikdy nepokladajte žiadne predmety, aby ste zabránili ich vniknutiu do klimatizácie a zablokovaniu výstupu vzduchu.
31. Nepite vodu z klimatizácie a nenechajte ju piť zvieratám.
32. V blízkosti zariadenia nestriekajte žiadne insekticídne kvapaliny ani iné horľavé látky.

33. Pri premiestňovaní zariadenia sa uistite, že nie je na boku alebo otočené hore nohami. Keď k tomu dôjde, počkajte 24 hodín pred zapnutím zariadenia. V opačnom prípade dôjde k poruche.
34. Nepoužívajte prístroj s mokrými rukami alebo naboso.
35. Neumiestňujte odvlhčovač na miesto, kde by mohol spadnúť do vane alebo iných nádrží na vodu.
36. Po nainštalovaní odtokovej hadice sa uistite, že nie je zamotaná a že nevytvára zúženie.
37. Keď zariadenie nepoužívate a pred čistením, odpojte ho od siete.
38. Spotrebič neutierajte ani neumývajte erozívnyimi čistiacimi prostriedkami, ako je alkohol alebo benzín.
39. Spotrebič nepoužívajte na iné ako určené použitie.
40. Nenechávajte spotrebič zapnutý bez dozoru.
41. Zariadenie nie je určené na vonkajšie použitie.
42. Tento spotrebič je určený len na použitie v domácnosti. Akékoľvek iné použitie sa považuje za nevhodné a nebezpečné.
43. Výrobca nepreberá zodpovednosť za škody spôsobené nedodržaním návodu na použitie.



Pozor, riziko požiaru,
R290.

POZOR

Spotrebič je naplnený horľavým
plynom R290

Pamätajte, že chladiace plyny
môžu byť bez zápachu.

POZNAJ SVOJ DEHUMIDIFIKÁTOR

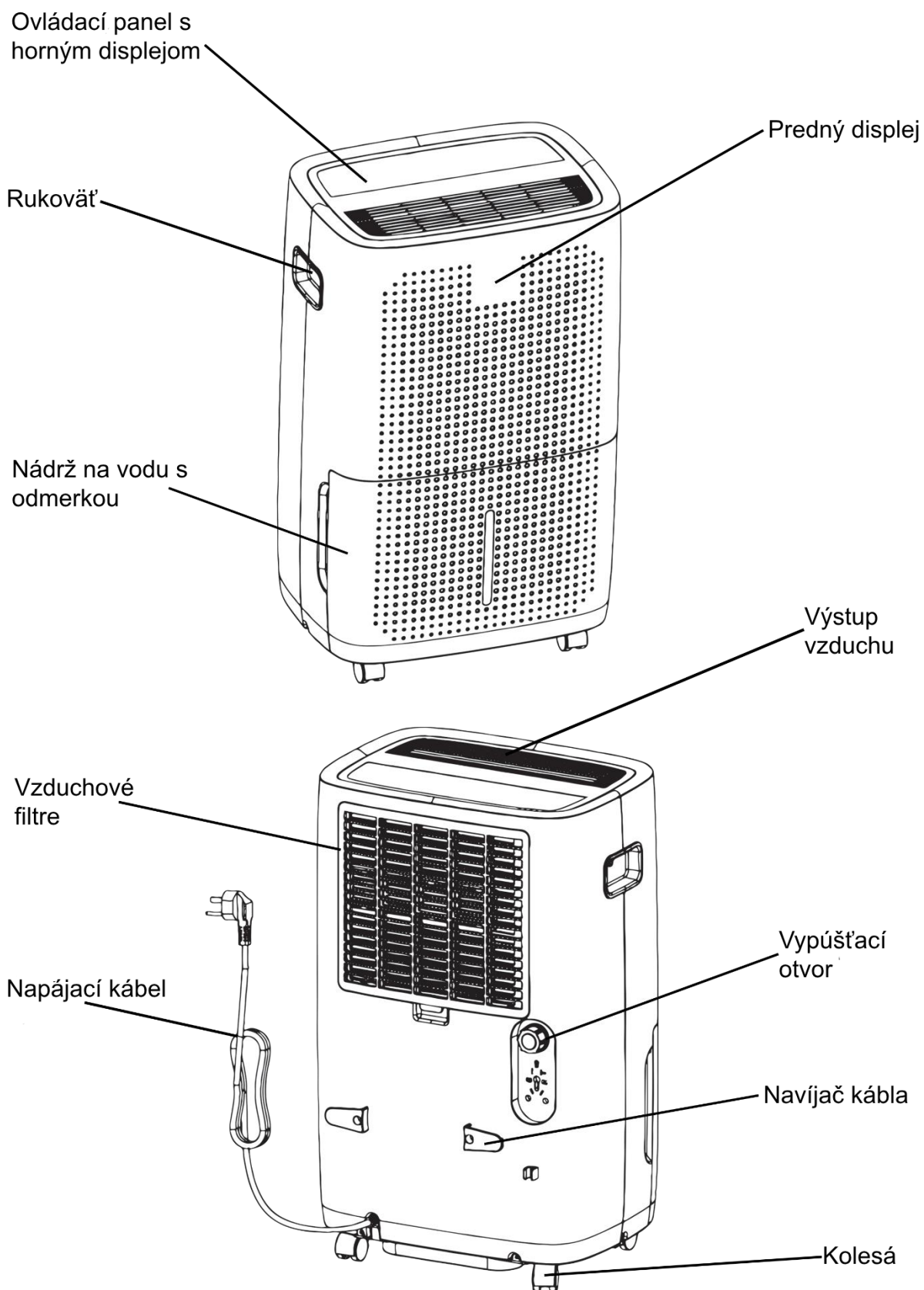

DOPLNKY



Malá vypúšťacia matica

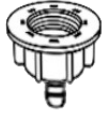

Veľká vypúšťacia matica

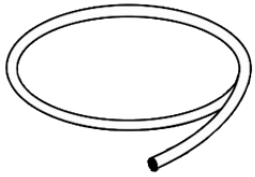



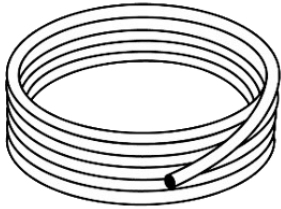



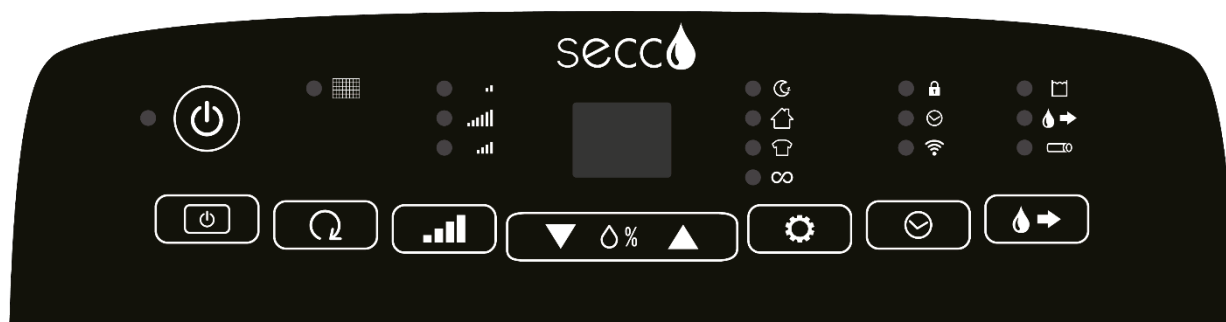

Krátka vypúšťacia hadica



Dlhá vypúšťacia hadica

OVLÁDACÍ PANEL



Symbol	Popis
	ZAPNUTÉ / VYPNUTÉ
	Prepínač predného displeja
	Resetujte indikátor čistenia filtra
	Výber režimu napájania
	Manuálny mód
	Automatický výber režimu
	Časovač / Detská zámka / Funkcia Wi-Fi
	Funkcia pumpy

Zobrazuje funkcie:

Po pripojení zariadenia sa na displejoch zobrazí aktuálna úroveň vlhkosti.

Po nastavení preferovanej vlhkosti sa na displeji zobrazí zvolená úroveň vlhkosti.

Po nastavení časovača sa na displeji zobrazí zostávajúci čas.

POZNÁMKA:

Ak je vlhkosť v miestnosti nižšia ako 20 %, na displeji sa zobrazí 20.

Ak je vlhkosť v miestnosti vyššia ako 90 %, na displeji sa zobrazí 90.

INŠTALÁCIA ZARIADENIA

UPOZORNENIE: Pred zapnutím klimatizácie ju nechajte vo vertikálnej polohe aspoň 2 hodiny.

UPOZORNENIE: Udržujte spotrebič vo vzdialenosti najmenej 20 cm od steny alebo iných predmetov.

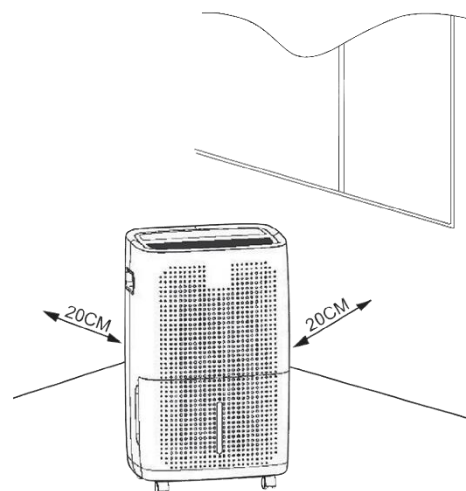
**POUŽÍVANIE ZARIADENIA****ZAPÍNANIE**

Zapojte zariadenie. Indikátory na ovládacom paneli sa automaticky rozsvietia a po niekoľkých sekundách zhasnú. Indikátor ZAPNUTÉ / VYPNUTÉ sa rozsvieti.





Stlačením  zapnite zariadenie. Počas prvého používania sa zariadenie nastaví do predvoleného prevádzkového režimu. Zariadenie začne pracovať pri nízkej rýchlosti a v dennom režime.

Nasledujúce nastavenia je možné upraviť pomocou ovládacieho panela alebo mobilnej aplikácie.





ZAPNITE PREDNÝ DISPLEJ

Stlačením  zapnete predný displej. Predný displej je synchronizovaný s horným displejom. Opätovným stlačením tlačidla vypnete predný displej.





NASTAVENIA RÝCHLOSTI

Stlačením  upravíte prevádzkovú rýchlosť zariadenia. Vyberte si medzi: nízkou , vysokou  a strednou  úrovňou výkonu. Na paneli zariadenia sa potom rozsvieti príslušný indikátor.

MANUÁLNY MÓD





Stlačením  alebo  zapnete manuálny režim. Pomocou  a  nastavte požadovanú vlhkosť. Rozsah nastavenia vlhkosti je od 35% do 80%.

NASTAVENIE PREVÁDZKOVÉHO REŽIMU





Stlačením  zvolíte jeden zo štyroch automatických prevádzkových režimov: režim spánku , denný režim , režim sušenia bielizne  alebo nepretržitý režim . Na paneli zariadenia sa potom rozsvieti príslušný indikátor.

NASTAVENIE ČASOVAČA

AUTOMATICKÉ VYPNUTIE

Ak chcete nastaviť čas, po ktorom sa má odvlhčovač vypnúť, aktivujte časovač v mobilnej aplikácii alebo stlačte tlačidlo,  keď je zariadenie zapnuté. Zvoľte počet hodín v rozsahu 0,5-24h stlačením  a  kým nedosiahnete požadovaný čas. Počas nastavovania času budú čísla blikať. Ak chcete použiť nastavenie, počkajte, kým prestanú blikať. Na paneli zariadenia sa potom rozsvieti indikátor časovača. Ak ho chcete zrušiť,  znova stlačte tlačidlo.



AUTOMATICKÉ ZAPNUTIE

Ak chcete nastaviť čas, po ktorom sa má odvlhčovač zapnúť, aktivujte časovač v mobilnej aplikácii alebo stlačte tlačidlo,  keď je zariadenie v pohotovostnom režime. Zvoľte počet hodín v rozsahu 0,5-24h stláčaním  a  kým nedosiahnete požadovaný čas. Počas nastavovania času budú čísla blikať. Ak chcete použiť nastavenie, počkajte, kým prestanú blikať. Na paneli zariadenia sa potom rozsvieti indikátor časovača. Ak ho chcete zrušiť,  znova stlačte tlačidlo.

FUNKCIA RODIČOVSKÉHO ZÁMKU

Ak chcete zapnúť detskú poistku (uzamknúť ovládací panel), stlačte a podržte,  kým nebudete počuť charakteristické pípnutie. Zariadenie už nebude reagovať na stlačenie tlačidiel. Ak chcete zámok deaktivovať, znova stlačte a podržte tlačidlo, kým nebudete počuť charakteristické pípnutie.

FUNKCIA WI-FI

Ak chcete zapnúť funkciu Wi-Fi, súčasne stlačte a podržte tlačidlo,  kým  nebudete počuť charakteristické pípnutie. Na paneli bude blikať indikátor Wi-Fi.

RESETUJTE INDIKÁTOR ČISTENIA FILTRA

Stlačením  vypnete indikátor čistenia filtra.

FUNKCIA ČERPADLA

Táto funkcia umožňuje nepretržité vypúšťanie. Ak chcete použiť túto funkciu, postupujte podľa pokynov v časti VYPRÁZDŇOVANIE NÁDRŽE NA VODU.

Pridané vlastnosti:

Funkcia pamäte - Prístroj si zapamätá zvolené nastavenia v prípade výpadku prúdu.

Funkcia protimrazovej ochrany - Počas prevádzky, keď teplota kompresora príliš klesne, funkcia protimrazovej ochrany sa automaticky aktivuje. Keď teplota stúpne na určitú hodnotu, zariadenie sa automaticky vráti do predchádzajúceho stavu.

VYPRÁZDŇOVANIE NÁDRŽE NA VODU

UPOZORNENIE: Keď voda v nádrži prekročí maximálnu úroveň, zariadenie vydá tri pípnutia a automaticky sa vypne a na paneli sa rozsvieti indikátor plnej nádrže na vodu. Správa sa zobrazí aj v aplikácii zariadenia. To znamená, že musíte vypustiť prebytočnú vodu z nádrže.

POZNÁMKA: Pred vykonaním nasledujúcich krokov vypnite zariadenie a odpojte ho od zdroja napájania.

Nádrž na vodu môžete vyprázdniť dvoma spôsobmi:

1. Manuálne vyprázdňovanie:

I. Uchopte rukoväťe na oboch stranách nádržky na vodu a nádržku jemne potiahnite smerom k sebe.

Dôležité: Neodstraňujte ani nemeňte polohu plaváka vo vnútri nádrže.

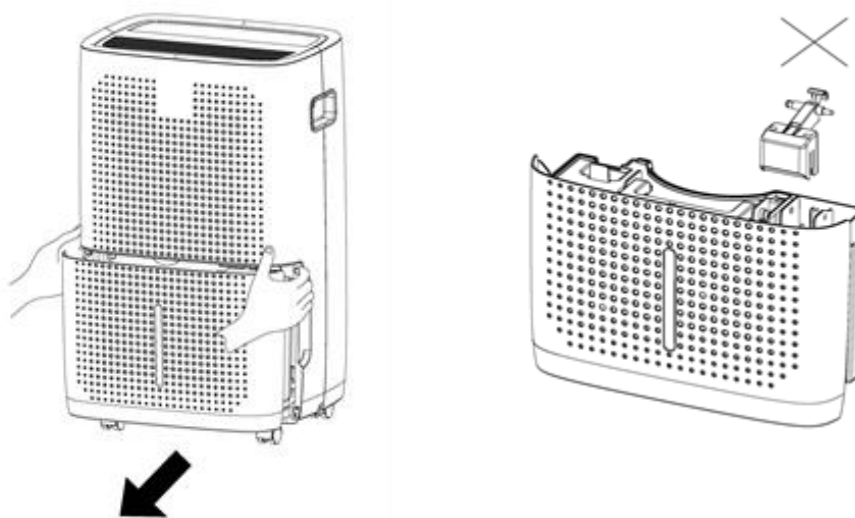

II. Vyprázdnite nádrž a potom ju vložte späť do správnej polohy. Uistite sa, že je vložený správne.

POZNÁMKA: Ak nádržka nie je správne vložená, na displeji sa rozsvieti indikátor plnej nádržky na vodu. Zariadenie v tomto prípade nespustí svoju činnosť.

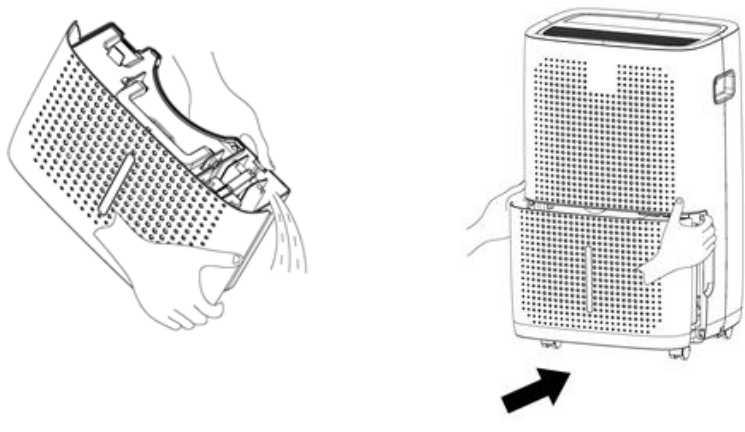

2. Nepretržité vypúšťanie (použiteľné len počas funkcie čerpadla):

Umiestnite akúkoľvek nádobu pod výtok vody a chráňte podlahu pred možným kontaktom s vodou. Opatrne odskrutkujte uzáver z výtoku vody, nasadte vypúšťaciu maticu a potom k nej pripevnite odtokovú hadicu. Na displeji sa rozsvieti indikátor pripojenej vypúšťacej hadice.

Použite  ➡ na zapnutie funkcie pumpy. Voda začne vytekať z nádrže zariadenia do nádoby.

Nechajte vodu odtiecť z nádržky prístroja do nádoby.

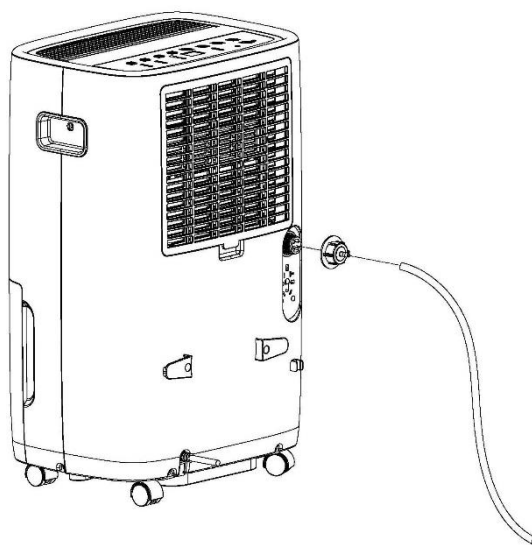

ČISTENIE A ÚDRŽBA

POZNÁMKA: Pred čistením vypnite zariadenie a odpojte ho od zdroja napájania.

1. Na čistenie vonkajšieho povrchu zariadenia použite mierne navlhčenú handričku. Pred opätovným použitím odvlhčovača očistený povrch dôkladne osušte mäkkou suchou handričkou.
2. Na čistenie nádržky na vodu použite studenú alebo vlažnú vodu. Nepoužívajte čistiace prostriedky, kefy na drhnutie ani namočené čistiace handričky.
3. Nepoužívajte žiadne abrazívne chemikálie ani čistiace prostriedky, ako je alkohol, benzín alebo rozpúšťadlá, pretože môžu poškodiť zariadenie.
4. Zabráňte vniknutiu vody do otvorov zariadenia.

ČISTENIE VZDUCHOVÝCH FILTROV

Ak sa rozsvieti indikátor čistenia filtra, znamená to, že je potrebné vyčistiť filtre. Vyčistite filtre.

TIP: Frekvencia čistenia filtrov závisí od toho, ako dlho a za akých podmienok sa používajú. Pamätajte však, že znečistené filtre obmedzujú prúdenie vzduchu a znižujú účinnosť zariadenia. Filtre sa odporúča čistiť pravidelne, raz za dva týždne.

1. Filtre sú umiestnené v zadnom kryte zariadenia.
2. Odstráňte mriežku, ku ktorej sú pripevnené filtre, a jemne filtre vyberte.
3. Vyčistite filtre od prachu suchou handričkou. Ak sú filtre silne znečistené, ponorte ich do teplej vody (nikdy nie teplejšej ako 40 °C).
4. Pred opätovnou montážou nechajte filtre úplne vyschnúť.
5. Zarovnajte filtre s mriežkou a opäť ich bezpečne pripevnite k zariadeniu.
6. Po vyčistení filtrov stlačte , potom indikátor čistenia filtra prestane blikať, stroj začne znova zaznamenávať filtre pomocou času.

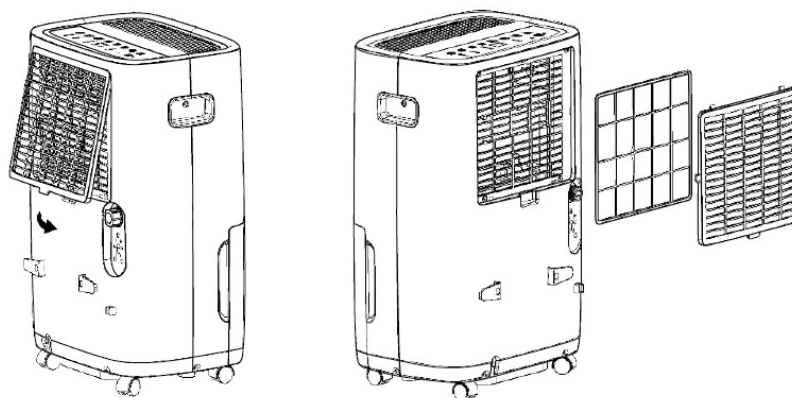

SKLADOVANIE

POZNÁMKA: Zariadenie uchovávajte na suchom, čistom mieste v pôvodnom obale.

1. Vypnite zariadenie, odpojte napájací kábel a vyprázdnite nádržku na vodu podľa pokynov v časti VYPRÁZDŇOVANIE NÁDRŽKY NA VODU.
2. Naviňte kábel okolo určeného držíaka.
3. Odstráňte všetko príslušenstvo a bezpečne ho uložte.

TECHNICKÁ ŠPECIFIKÁCIA

Zdroj	220-240V ~ 50Hz
Chladivo / Náplň	R290/150 g

RIEŠENIE PROBLÉMOV

Problém	možné spôsobiť	Riešenie
Zariadenie nefunguje	Napájací kábel je odpojený zo zásuvky.	Zapojte napájací kábel do zásuvky.
	Nádrž na vodu je plná. Signalizuje to blikajúci indikátor plnej nádrže na vodu na paneli.	Vyprázdnite nádrž na vodu.
	Nádrž na vodu nie je správne namontovaná.	Nádrž na vodu namontujte správnym spôsobom.
	Spotrebič nie je inštalovaný v izbovej teplote v rozsahu 7 až 35 °C (44-95 °F).	Zariadenie nainštalujte pri izbovej teplote v rozsahu 7 až 35 °C (44-95 °F).
Režim odvlhčovania nefunguje správne	Filtre sú špinavé.	Vyčistite filtre.
	Vstup alebo výstup vzduchu je zablokovaný.	Skontrolujte a odstráňte všetky prekážky, ktoré môžu brániť prúdeniu vzduchu.
Zariadenie robí hluk	Zariadenie nie je umiestnené na rovnom povrchu.	Umiestnite jednotku na rovný, stabilný povrch.
	Vstup alebo výstup vzduchu je zablokovaný.	Skontrolujte a odstráňte všetky prekážky, ktoré môžu brániť prúdeniu vzduchu.
Indikátor „E1“ alebo „E2“ bliká.	Snímač teploty nefunguje správne.	Kontaktujte servis Yoer.
Indikátor „EH“ bliká.	Snímač vlhkosti nefunguje správne.	Kontaktujte servis Yoer.
Indikátor „E5“ bliká.	Čerpadlo nefunguje správne.	Kontaktujte servis Yoer.

ŽIVOTNÉ PROSTREDIE



Tento výrobok obsahuje recyklovateľné materiály. Nelikvidujte tento výrobok ako netriedený komunálny odpad. Obráťte sa na miestnu samosprávu a informujte sa o najbližšom zbernom mieste.

ZÁRUKA A OPRAVA

Záruka na produkt zahŕňa chyby spôsobené materiálovými alebo výrobnými chybami. Táto záruka je platná iba vtedy, ak bol spotrebič používaný v súlade s pokynmi a za predpokladu, že nebol upravovaný, opravovaný alebo doňho nezasahovala žiadna neoprávnená osoba, alebo poškodený nesprávnym používaním alebo prepravou.

Záruka sa nevzťahuje na chyby spôsobené prirodzeným opotrebením komponentov alebo poškodením rozbitných predmetov ako sú sklenené a keramické predmety.

Táto záruka neobmedzuje základné ani žiadne iné práva zákazníka, ktoré mu priznávajú zákony týkajúce sa nákupu spotrebiča.

V prípade reklamácie sa obráťte na overeného predajcu alebo zákaznícky servis Yoer. Pri reklamácií priložte informácie o povahe poruchy a doklad o kúpe.

POMEMBNI VAROVALNI UKREPI

Pri uporabi električnih naprav je treba vedno upoštevati osnovne varnostne ukrepe, vključno z naslednjimi:

1. Pred uporabo preberite vsa navodila in jih shranite za prihodnjo uporabo.
2. Opozorilo: naprava je napolnjena z vnetljivim plinom R290. V primerjavi z alternativnimi je R290 hladilno sredstvo brez ozona z majhnim vplivom na okolje.
3. Naprave ne luknjajte in ne sežigajte.
4. Ne pozabite, da so hladilni plini lahko brez vonja.
5. Napravo je treba namestiti, uporabljati in shranjevati v prostoru, večjem od 8 m² in s sobno temperaturo v območju od 7 do 35 °C (44-95 °F).
6. Razvlaževalec postavite na ravno, suho površino. Naprava naj bo vsaj 20 cm oddaljena od stene ali drugih bližnjih naprav.
7. Napravo je treba postaviti v prostor brez stalnih virov vžiga (na primer: odprt ogenj, delujoča plinska naprava ali vključen električni radiator).
8. Naprave ne puščajte izpostavljene atmosferskim dejavnikom.
9. Napravo hranite proč od virov vlage, bencina, vnetljivih plinov, peči ali drugih virov toplote.
10. Prepričajte se, da vaša izhodna napetost ustreza napetosti, ki je navedena na nazivni nalepki.
11. Prepričajte se, da je vtičnica pravilno ozemljena.
12. Ko je razvlaževalec nameščen, se prepričajte, da je napajalni vtič pravilno priključen na električno omrežje.
13. Naprave ne premikajte z vleko za napajalni kabel.

14. Za zaščito pred požarom, električnim udarom in telesnimi poškodbami kabla, vtiča ali enote ne potaplajte v vodo ali drugo tekočino.
15. Ne vlecite napajalnega kabla ali naprave, da bi iztahnili vtič iz vtičnice.
16. Izogibajte se uporabi podaljškov napajalnega kabla.
17. Ko uporabljate podaljšek, poskrbite, da ne presežete največje nazivne delovne moči/obremenitve podaljška.
18. Nikoli ne uporabljajte dodatkov, ki jih proizvajalec ne priporoča, ker lahko povzročijo nepravilno delovanje naprave, jo poškodujejo ali povzročijo škodo.
19. To napravo lahko uporabljajo otroci, stari 8 let in več, ter osebe z zmanjšanimi fizičnimi, senzoričnimi ali duševnimi sposobnostmi ali s pomanjkanjem izkušenj in znanja, če so pod nadzorom ali so jim poučeni o varni uporabi naprave in razumejo nevarnosti. vključeni. Otroci se ne smejo igrati z aparatom. Čiščenja in uporabniškega vzdrževanja ne smejo izvajati otroci brez nadzora.
20. Otroke, mlajše od 3 let, ne smete držati stran, razen če so pod stalnim nadzorom.

Otroci, starejši od 3 let in mlajši od 8 let, smejo vklapljati/izklapljati napravo samo pod pogojem, da je bila nameščena ali nameščena v predvidenem običajnem delovnem položaju in da so bili pod nadzorom ali so prejeli navodila glede varne uporabe naprave. in razumeti vključene nevarnosti. Otroci, stari od 3 do 8 let, ne smejo priklapljati, regulirati in čistiti naprave ali izvajati uporabniškega vzdrževanja.
21. Dojenčki, invalidi in starejši ne smejo biti dlje časa v neposrednem toku zraka iz ventilatorja.

22. Ne uporabljajte nobene naprave s poškodovanim kablom ali vtičem ali po tem, ko naprava ne deluje pravilno ali je bila kakor koli poškodovana.
23. Če je napajalni kabel poškodovan, ga mora zamenjati proizvajalec, njegov serviser ali podobno usposobljena oseba, da se izognete nevarnosti.
24. Ne poskušajte popravljati, razstavljeni ali spreminjati naprave. V notranjosti ni delov, ki bi jih lahko servisiral uporabnik.
25. Prevoz, polnjenje, čiščenje, zbiranje in odstranjevanje hladilnega sredstva mora izvajati samo tehnični servisni center, ki ga imenuje proizvajalec.
26. Posamezniki, ki upravljajo ali delajo na hladilnem krogu, morajo imeti ustrezno potrdilo, ki ga je izdala akreditirana organizacija, ki zagotavlja usposobljenost za ravnanje s hladilnimi sredstvi v skladu s posebno oceno, ki jo priznavajo združenja v industriji.
27. Pri odmrzovanju in čiščenju aparata uporabljajte samo tiste, ki jih priporoča proizvajalec.
28. V enoto ne vstavljajte nobenih predmetov, ker lahko povzroči električni udar ali poškodbe ali poškodbe razvlaževalnika.
29. Naprave ne blokirajte ali na kakršen koli način posegajte v napravo, medtem ko ta deluje.
30. Na razvlaževalec nikoli ne naslanjajte kakršnih koli predmetov, da preprečite, da bi prišli v klimatsko napravo in ovirali izpust zraka.
31. Ne pijte vode iz klimatske naprave in ne dovolite, da bi je pile živali.
32. V bližini naprave ne pršite nobenih insekticidnih tekočin ali drugih vnetljivih snovi.
33. Med premikanjem naprave pazite, da ni na boku ali obrnjena na glavo. Ko se pojavi, počakajte 24, preden vklopite napravo. V nasprotnem primeru bo prišlo do okvare.
34. Naprave ne uporabljajte z mokrimi rokami ali bosi.

35. Razvlaževalnika ne postavljajte na mesto, kjer bi lahko padel v kad ali druge zbiralnike vode.
36. Ko je odtočna cev nameščena, se prepričajte, da ni prepognjena in da ne ustvarja zožitve.
37. Napravo izključite iz električnega omrežja, ko je ne uporabljate in pred čiščenjem.
38. Naprave ne brišite ali umivajte z erozivnimi čistilnimi sredstvi, kot sta alkohol ali bencin.
39. Naprave ne uporabljajte za namene, ki niso predvideni.
40. Naprave ne puščajte vključene brez nadzora.
41. Naprava ni namenjena zunanji uporabi.
42. Ta naprava je namenjena samo za uporabo v gospodinjstvu. Vsaka druga uporaba se šteje za neprimerno in nevarno.
43. Proizvajalec ne prevzema odgovornosti za škodo, ki bi nastala zaradi neupoštevanja navodil.



OPOZORILO

Naprava je napolnjena z vnetljivim plinom R290

Ne pozabite, da so hladilni plini lahko brez vonja.

SPOZNAJTE SVOJ RAZVLAŽILEC

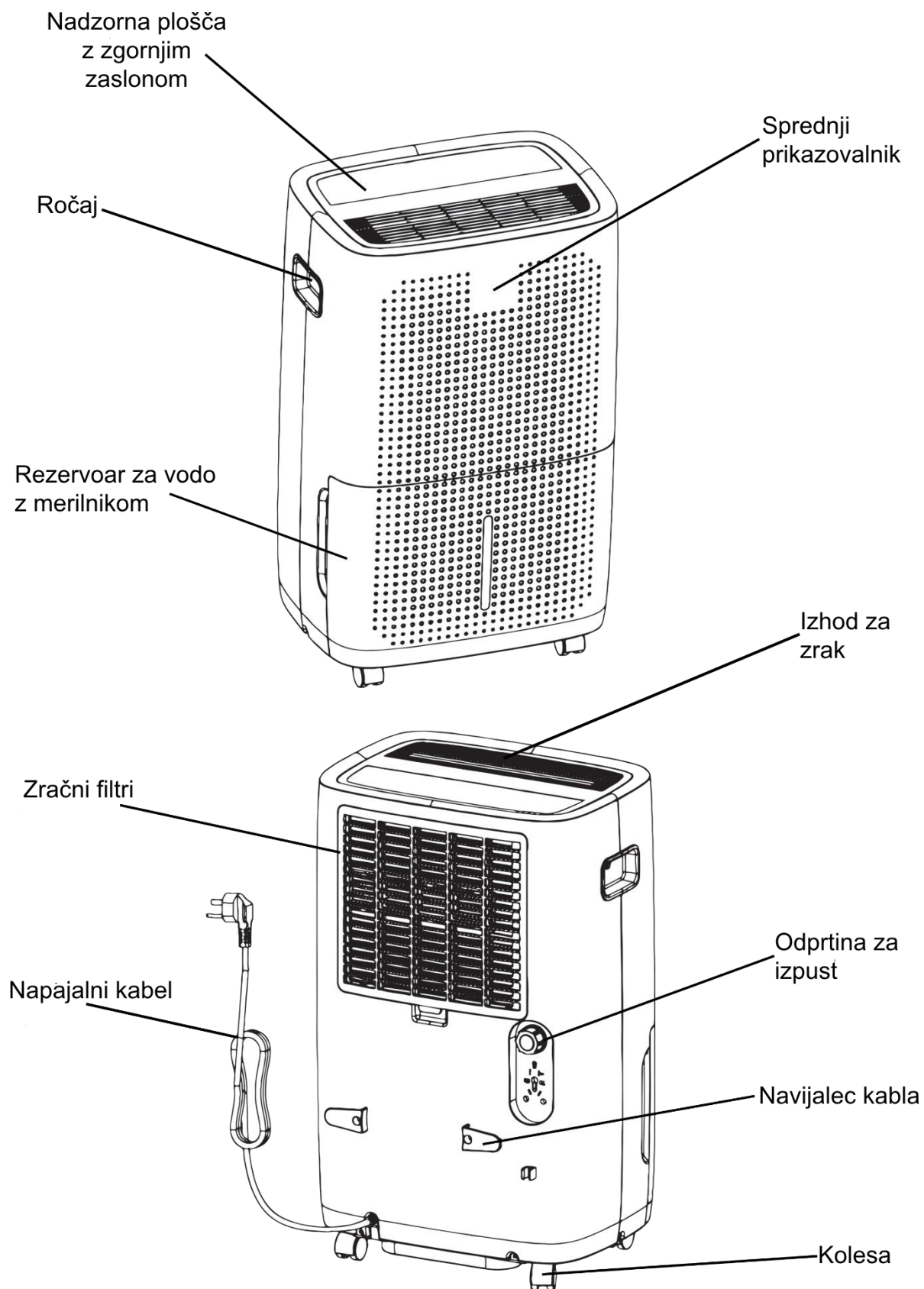

DODATKI



Majhna matica za izpust

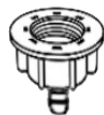

Velika odtočna matica

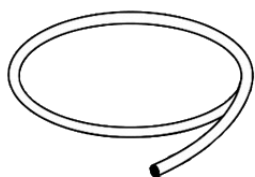



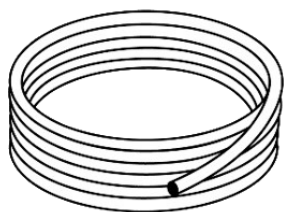



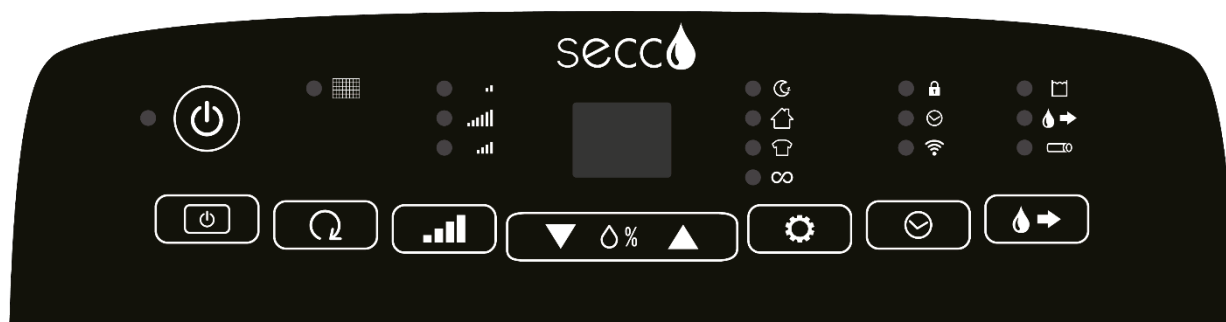

Kratka odtočna cev



Dolga odtočna cev

NADZORNA PLOŠČA



Simbol	Opis
	VKLOP / IZKLOP
	Stikalo sprednjega zaslona
	Ponastavite indikator čiščenja filtra
	Izbira načina napajanja
	Ročni način
	Samodejna izbira načina
	Funkcija časovnika / otroške ključavnice / Wi-Fi
	Funkcija črpalke

Prikazuje funkcije:

Po priključitvi naprave bo na prikazovalniku prikazan trenutni nivo vlažnosti.

Po nastavitvi želene vlažnosti se na zaslonih prikaže izbrana stopnja vlažnosti.

Po nastavitvi časovnika bo zaslon prikazal preostali čas.

OPOMBA:

Če je vlažnost v prostoru nižja od 20 %, bo na prikazovalniku prikazano 20.

Če je vlažnost v prostoru višja od 90 %, bo na prikazovalniku prikazano 90.

NAMESTITEV NAPRAVE

POZOR: Preden vklopite klimatsko napravo, jo držite v navpičnem položaju vsaj 2 uri.

POZOR: Aparat naj bo vsaj 20 cm stran od stene ali drugih predmetov.

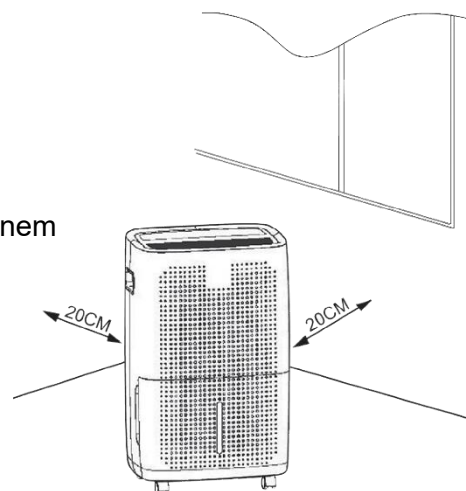
**UPORABA NAPRAVE****VKLOPITI**

Priključite napravo. Indikatorji na nadzorni plošči se bodo samodejno vklopili in po nekaj sekundah ugasnili. Indikator VKLOP/IZKLOP bo zasvetil.





Pritisnite  za vklop naprave. Med prvo uporabo bo naprava nastavljena na privzeti način delovanja. Naprava bo začela delovati pri nizki hitrosti in v dnevnem načinu.

Naslednje nastavitve lahko prilagodite z uporabo nadzorne plošče ali mobilne aplikacije.





VKLOP SPREDNJEGA ZASLONA

Pritisnite  za vklop sprednjega zaslona. Sprednji zaslon je sinhroniziran z zgornjim zaslonom. Ponovno pritisnite gumb, da izklopite sprednji zaslon.





NASTAVITVE HITROSTI

Pritisnite , da prilagodite hitrost delovanja naprave. Izbirajte med: nizko , visoko  in srednjo  stopnjo moči. Nato bo na plošči naprave zasvetil ustrezeni indikator.

ROČNI NAČIN





Pritisnite  ali  za vklop ročnega načina. Uporabite  in  za nastavev zelene vlažnosti. Območje nastavitve vlažnosti je od 35% do 80%.

NASTAVITEV NAČINA DELOVANJA





Pritisnite , da izberete enega od štirih samodejnih načinov delovanja: način mirovanja , dnevni način , način sušenja perila  ali neprekinjen način . Nato bo na plošči naprave zasvetil ustrezeni indikator.

NASTAVITEV ČASOVNIKA

SAMODEJNI IZKLOP

Za nastavev časa, po katerem naj se razvlaževalec izklopi, omogočite časovnik v mobilni aplikaciji ali pritisnite gumb,  ko je naprava vklopljena. Izberite število ur v razponu od 0,5 do 24 ur s pritiskom na  in,  dokler ne dosežete zelenega časa. Med nastavljanjem časa bodo številke utripale. Če želite uporabiti nastavev, počakajte, da prenehajo utripati. Indikator časovnika bo nato zasvetil na plošči naprave. Za preklic  ponovno pritisnite gumb.



SAMODEJNI VKLOP

Če želite nastaviti čas, po katerem naj se razvlaževalec vklopi, omogočite časovnik v mobilni aplikaciji ali pritisnite gumb,  ko je naprava v stanju pripravljenosti. Izberite število ur v razponu od 0,5 do 24 ur s pritiskom na  in,  dokler ne dosežete želenega časa. Med nastavljanjem časa bodo številke utripale. Če želite uporabiti nastavitve, počakajte, da prenehajo utripati. Indikator časovnika bo nato zasvetil na plošči naprave. Za preklic  ponovno pritisnite gumb.

FUNKCIJA STARŠEVSKEGA ZAKLEPANJA

Za vklop otroške ključavnice (zaklepanje nadzorne plošče) pritisnite in držite,  dokler ne zaslišite značilnega piska. Naprava se ne bo več odzivala na pritiskne gumbov. Če želite deaktivirati zaklepanje, znova pritisnite in držite gumb, dokler ne zaslišite značilnega piska.

WI-FI FUNKCIJA

Funkcijo Wi-Fi vključite tako, da istočasno pritisnete in držite  dokler  ne zaslišite značilnega piska. Na plošči bo utripal indikator Wi-Fi.

PONASTAVITE INDIKATOR ČIŠČENJA FILTRA

Pritisnite , da izklopite indikator čiščenja filtra.

FUNKCIJA ČRPALKE

Ta funkcija omogoča neprekinjeno odvodnjavanje. Za uporabo te funkcije sledite navodilom v poglavju PRAZNJENJE POSODBE ZA VODO.

Dodatne lastnosti:

Funkcija pomnilnika - Naprava si zapomni izbrane nastavitve v primeru izpada električne energije.

Funkcija zaščite pred zmrzaljo - Med delovanjem, ko temperatura kompresorja postane prenizka, se samodejno aktivira funkcija zaščite pred zmrzaljo. Ko se temperatura dvigne na določeno vrednost, se naprava samodejno vrne v prejšnje stanje.

PRAZNJENJE REZERVOALA ZA VODO

POZOR: Ko voda v rezervoarju preseže najvišjo raven, bo naprava izdala tri piske in se samodejno izklopila, na plošči pa bo zasvetil indikator polnega rezervoarja za vodo. Sporočilo bo prikazano tudi v aplikaciji naprave. To pomeni, da morate iz rezervoarja izprazniti odvečno vodo.

OPOMBA: Pred izvedbo naslednjih korakov izklopite napravo in jo odklopite iz vira napajanja.

Rezervoar za vodo lahko izpraznite na dva načina:

1. Ročno praznjenje:

I. Zgrabite ročaja na obeh straneh rezervoarja za vodo in nežno povlecite rezervoar proti sebi.

Pomembno: ne odstranjujte ali spreminjajte položaja plovca v rezervoarju.

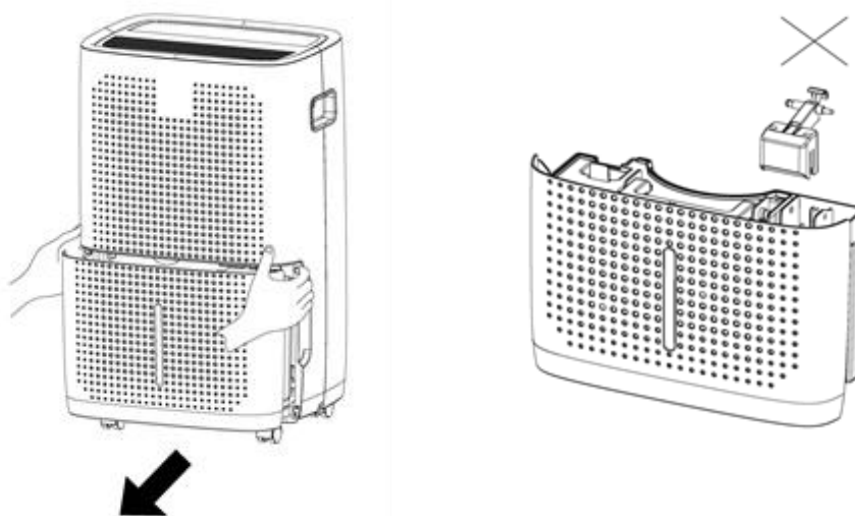

II. Izpraznite rezervoar, nato pa ga postavite nazaj v pravi položaj. Prepričajte se, da je pravilno vstavljen.

OPOMBA: Če rezervoar ni pravilno vstavljen, bo na zaslonu zasvetil indikator polnega rezervoarja za vodo. Naprava v tem primeru ne bo začela delovati.

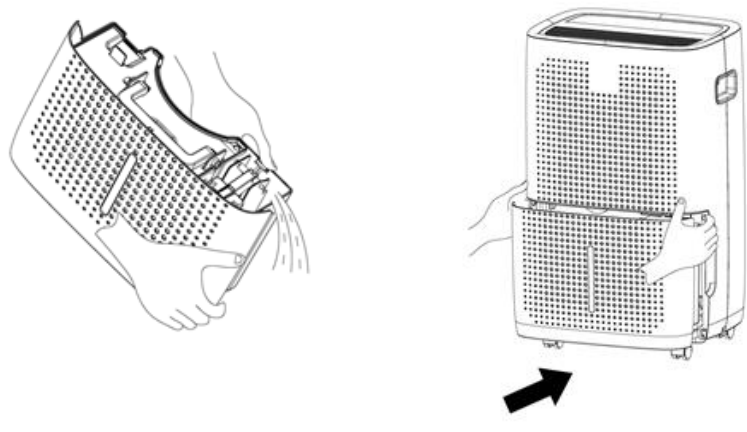

2. Neprekinjeno drenažo (velja samo med funkcijo črpalke):

Postavite katero koli posodo pod odvod vode in zaščitite tla pred morebitnim stikom z vodo. Previdno odvijte pokrovček z izhodne odprtine za vodo, pritrdite odtočno matico in nanjo pritrdite odtočno cev. Na zaslonu bo zasvetil indikator priključene odtočne cevi.

Uporabite  ➔ za vklop funkcije črpalke. Voda bo začela teči iz rezervoarja naprave v posodo.

Pustite, da voda odteče iz rezervoarja naprave v posodo.

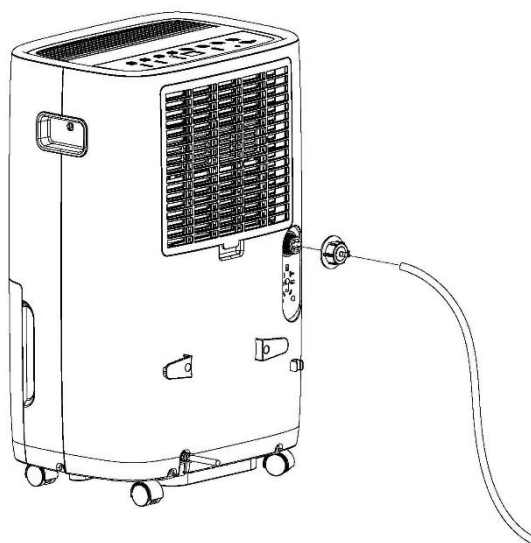

ČIŠČENJE IN VZDRŽEVANJE

OPOMBA: Pred čiščenjem izklopite napravo in jo odklopite iz vira napajanja.

1. Zunanjo površino naprave očistite z rahlo vlažno krpo. Pred ponovno uporabo razvlaževalnika očiščeno površino temeljito osušite z mehko suho krpo.
2. Za čiščenje rezervoarja za vodo uporabite hladno ali mlačno vodo. Ne uporabljajte detergentov, čistilnih ščetk ali namočenih čistilnih krp.
3. Ne uporabljajte abrazivnih kemikalij ali čistil, kot so alkohol, bencin ali topila, saj lahko poškodujejo napravo.
4. Preprečite vdor vode v odprtine naprave.

ČIŠČENJE ZRAČNIH FILTROV

Če indikator za čiščenje filtra sveti, je treba filtre očistiti. Očistite filtre.

NASVET: Pogostost čiščenja filtrov je odvisna od tega, kako dolgo in pod kakšnimi pogoji jih uporabljate. Vendar ne pozabite, da umazani filtri omejuje pretok zraka in zmanjšuje učinkovitost naprave. Priporočljivo je redno čiščenje filtrov, enkrat na dva tedna.

1. Filtri se nahajajo v zadnjem ohišju naprave.
2. Odstranite rešetko, na katero so pritrjeni filtri, in nežno odstranite filtre.
3. Filtre očistite pred prahom s suho krpo. Če so filtri močno umazani, jih potopite v toplo vodo (nikoli višjo od 40 °C).
4. Pustite, da se filtri popolnoma posušijo, preden ga znova namestite.
5. Poravnajte filtre z rešetko in jih varno pritrdite na napravo.
6. Po čiščenju filtrov pritisnite , indikator čiščenja filtra bo prenehal utripati, stroj pa bo znova začel beležiti filtre z uporabo časa.

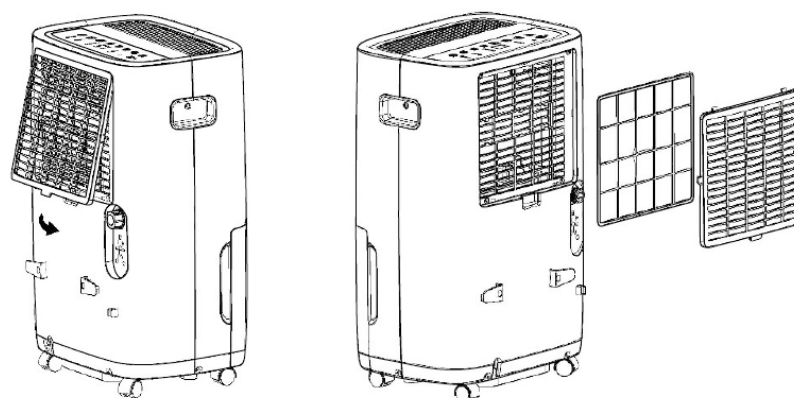

SHRANJEVANJE

OPOMBA: Napravo hranite na suhem in čistem mestu v originalni embalaži.

1. Izklopite napravo, odklopite napajalni kabel in izpraznite rezervoar za vodo po navodilih v razdelku PRAZNJENJE REZERVOARA ZA VODO.
2. Navijte kabel okoli predvidenega držala.
3. Odstranite vse dodatke in jih varno shranite.

TEHNIČNA SPECIFIKACIJA

Napajanje	220-240V ~ 50Hz
Hladilno sredstvo / polnjenje	R290/150 g

ODPRAVLJANJE TEŽAV

Problem	Možno vzrok	rešitev
Naprava ne deluje	Napajalni kabel je izključen iz vtičnice.	Priključite napajalni kabel v vtičnico.
	Rezervoar za vodo je poln. To signalizira utripajoči indikator polnega rezervoarja za vodo na plošči.	Izpraznite rezervoar za vodo.
	Rezervoar za vodo ni pravilno nameščen.	Namestite rezervoar za vodo na pravilen način.
	Naprava ni nameščena pri sobni temperaturi v območju od 7 do 35 °C (44-95 °F).	Napravo namestite na sobno temperaturo v območju od 7 do 35 °C (44-95 °F).
Način razvlaževanja ne deluje pravilno	Filtri so umazani.	Očistite filtre.
	Dovod ali odvod zraka je blokiran.	Preverite in odstranite vse ovire, ki bi lahko ovirale pretok zraka.
Naprava naredi hrup	Naprava ni postavljena na ravno površino.	Enoto postavite na ravno, stabilno površino.
	Dovod ali odvod zraka je blokiran.	Preverite in odstranite vse ovire, ki bi lahko ovirale pretok zraka.
Indikator „E1“ ali „E2“ utripa.	Temperaturni senzor ne deluje pravilno.	Obrnite se na servis Yoer.
Indikator „EH“ utripa.	Senzor vlažnosti ne deluje pravilno.	Obrnite se na servis Yoer.
Indikator „E5“ utripa.	Črpalka ne deluje pravilno.	Obrnite se na servis Yoer.

OKOLJE



Ta izdelek vsebuje materiale, ki jih je mogoče reciklirati. Tega izdelka ne odvrzite med neločene komunalne odpadke. Za najbližje zbirno mesto se obrnite na lokalno občino.

GARANCIJA IN POPRAVILO

Garancija izdelka vključuje napake, ki so posledica napak v materialu ali izdelavi. Ta garancija velja le, če je bil aparat uporabljen v skladu z navodili in pod pogojem, da ga ni spreminjala, popravljala ali vanj posegala nepooblaščen oseb ali da je bil poškodovan zaradi napačne uporabe ali transporta.

Garancija ne velja za okvare, ki so posledica naravne obrabe komponent ali poškodb lomljivih predmetov, kot so stekleni in keramični predmeti.

Ta garancija ne omejuje kupčevih osnovnih ali drugih pravic, ki jih daje zakonodaja v zvezi z nakupom aparata.

V primeru uveljavljanja garancije se obrnite na preverjenega prodajalca ali službo za stranke Yoer. Ob oddaji reklamacije priložite podatke o naravi okvare in dokazilo o nakupu.

ВАЖЛИВІ ЗАХОДИ

Під час користування електричними приладами слід завжди дотримуватись основних заходів безпеки, зокрема таких:

1. Перед використанням прочитайте всі інструкції та збережіть їх для подальшого використання.
2. Попередження: прилад наповнений легкозаймистим газом R290. Порівняно з альтернативними, R290 є холодоагентом без озону, який незначно впливає на навколишнє середовище.
3. Не проколюйте та не спалюйте прилад.
4. Пам'ятайте, що холодоагенти можуть не мати запаху.
5. Прилад слід встановлювати, використовувати та зберігати в приміщенні площею понад 8 м² і кімнатній температурі в діапазоні від 7 до 35 °C (44-95 °F).
6. Поставте осушувач на рівну суху поверхню. Тримайте прилад на відстані принаймні 20 см від стіни або інших приладів, що знаходяться поблизу.
7. Прилад слід розміщувати в зоні без будь-яких безперервних джерел займання (наприклад, відкритого вогню, працюючого газового приладу або увімкненого електричного радіатора).
8. Не залишайте прилад під впливом атмосферних факторів.
9. Тримайте пристрій подалі від будь-яких джерел вологи, бензину, горючих газів, плит або будь-яких інших джерел тепла.
10. Переконайтеся, що напруга вашої розетки відповідає напрузі, зазначеній на паспортній табличці.
11. Переконайтеся, що розетка правильно заземлена.

12. Після встановлення осушувача переконайтеся, що вилку правильно під'єднано до мережі.
13. Не пересувайте прилад, тягнучи за кабель живлення.
14. Для захисту від пожежі, ураження електричним струмом і травмування людей не занурюйте шнур, вилку або пристрій у воду чи іншу рідину.
15. Не тягніть за шнур живлення або прилад, щоб вийняти вилку з розетки.
16. Уникайте використання подовжувачів кабелю живлення.
17. Використовуючи подовжувач, переконайтеся, що ви не перевищили максимальну номінальну робочу потужність/навантаження подовжувача.
18. Ніколи не використовуйте аксесуари, не рекомендовані виробником, оскільки це може спричинити неправильну роботу пристрою, його пошкодження або завдати шкоди.
19. Цим пристроєм можуть користуватися діти віком від 8 років і особи з обмеженими фізичними, сенсорними чи розумовими здібностями або без досвіду та знань, якщо вони перебувають під наглядом або отримали інструкції щодо безпечного використання приладу та розуміють небезпеку. залучений. Діти не повинні гратися з пристроєм. Чищення та технічне обслуговування не повинні проводитися дітьми без нагляду.
20. Дітей віком до 3 років слід тримати подалі, якщо вони не знаходяться під постійним наглядом.

Діти віком від 3 років до 8 років повинні вмикати/вимикати прилад лише за умови, що він був розміщений або встановлений у передбаченому нормальному робочому положенні та перебував під наглядом або проінструктований щодо безпечного використання приладу. і розуміти пов'язані з цим небезпеки. Дітям віком

- від 3 до 8 років забороняється підключати, регулювати та чистити прилад або виконувати технічне обслуговування.
21. Немовлята, інваліди та люди похилого віку не повинні тривалий час перебувати під прямим потоком повітря від вентилятора.
 22. Не використовуйте будь-який прилад із пошкодженим шнуром чи вилкою, а також після того, як прилад не працює чи був пошкоджений будь-яким чином.
 23. Якщо шнур живлення пошкоджено, його має замінити виробник, його сервісний агент або особа з аналогічною кваліфікацією, щоб уникнути небезпеки.
 24. Не намагайтеся ремонтувати, розбирати або модифікувати прилад. Всередині немає частин, які можна обслуговувати користувачем.
 25. Транспортування, заповнення, очищення, відновлення та утилізація холодоагенту має виконуватися лише центром технічного обслуговування, призначеним виробником.
 26. Особи, які обслуговують або працюють із контуром холодоагенту, повинні мати відповідний сертифікат, виданий уповноваженою організацією, яка забезпечує компетентність у поводженні з холодоагентами відповідно до спеціальної оцінки, визнаної галузевими асоціаціями.
 27. Під час розморожування та чищення приладу використовуйте лише засоби, рекомендовані компанією-виробником.
 28. Не вставляйте жодних предметів у пристрій, оскільки це може призвести до ураження електричним струмом або травмування чи пошкодження осушувача.
 29. Не блокуйте та не змінюйте прилад будь-яким чином, поки він працює.

30. Ніколи не кладіть будь-які предмети на осушувач повітря, щоб запобігти їх потраплянню в систему кондиціонування повітря та перешкоджати виходу повітря.
31. Не пийте воду з кондиціонера і не дозволяйте тваринам пити її.
32. Не розпилюйте інсектицидні рідини чи інші легкозаймисті речовини поблизу пристрою.
33. Під час переміщення пристрою переконайтеся, що він не лежить на боці і не перевернутий догори дном. Коли це станеться, зачекайте 24 години, перш ніж увімкнути пристрій. Інакше станеться збій.
34. Не використовуйте пристрій мокрими руками або босоніж.
35. Не розміщуйте осушувач у місці, де він може впасти у ванну чи інші резервуари з водою.
36. Після встановлення дренажного шланга переконайтеся, що він не зігнутий і не створює звуження.
37. Від'єднайте пристрій від мережі, коли він не використовується та перед чищенням.
38. Не протирайте та не мийте прилад ерозивними миючими засобами, такими як спирт або бензин.
39. Не використовуйте прилад не за призначенням.
40. Не залишайте прилад увімкненим без нагляду.
41. Прилад не призначений для використання на вулиці.
42. Цей прилад призначений лише для домашнього використання. Будь-яке інше використання вважається невідповідним і небезпечним.
43. Виробник не несе відповідальності за пошкодження, спричинені недотриманням інструкцій.



Увага, ризик пожежі,
R290

УВАГА

Прилад наповнений горючим газом
R290

Пам'ятайте, що холодоагенти
можуть не мати запаху.

ЗНАЙТЕ СВІЙ ОСУШУВАЛЬНИК

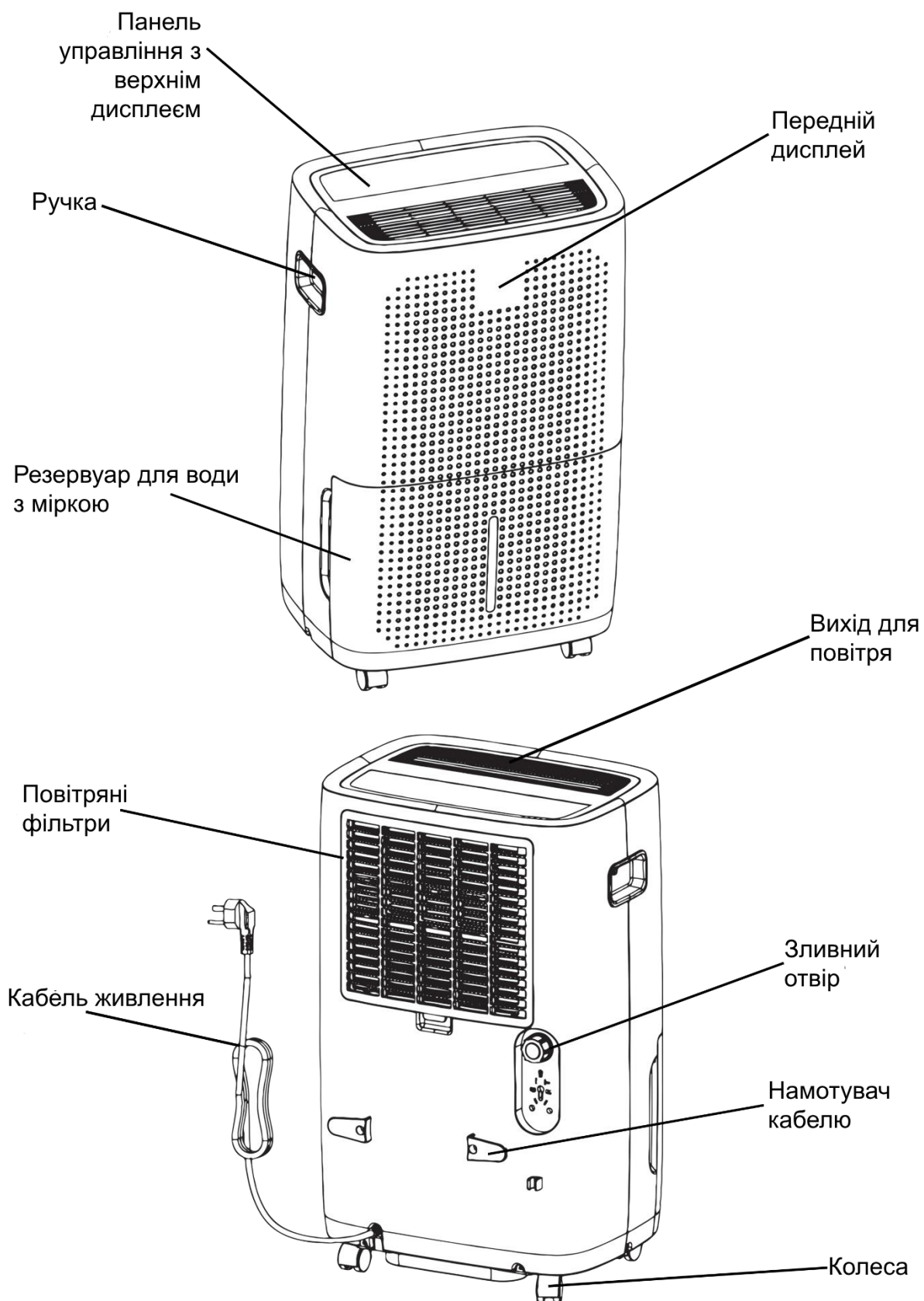

АКСЕСУАРИ



Мала зливна гайка

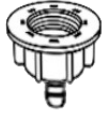

Велика зливна гайка

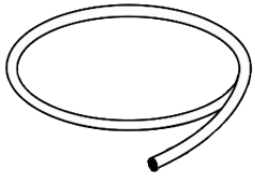

Короткий зливний шланг

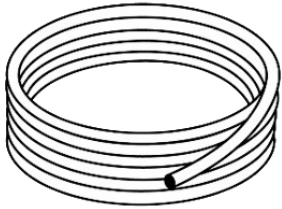

Довгий зливний шланг

ПАНЕЛЬ УПРАВЛІННЯ

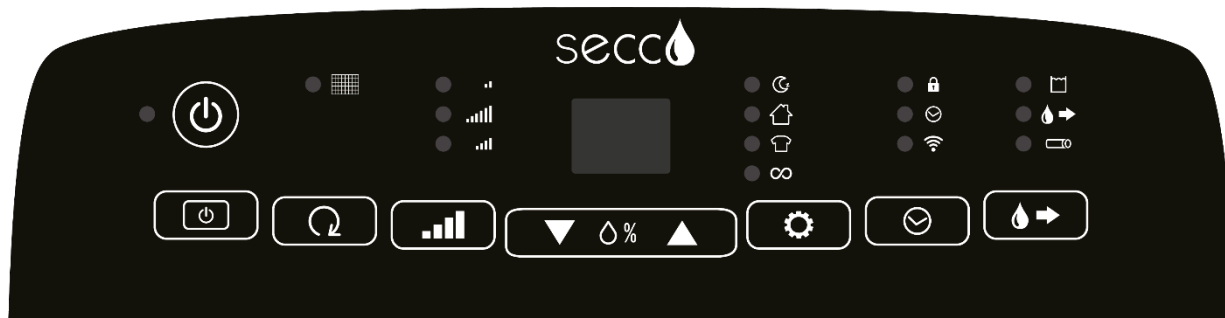

СИМВОЛ	ОПИС
	УВИМКНЕНО / ВИМКНЕНО
	Перемикач переднього дисплея
	Скинути індикатор очищення фільтра
	Вибір режиму живлення
	Ручний режим
	Автоматичний вибір режиму
	Таймер / Функція блокування від дітей / Wi-Fi
	Функція насоса

Відображає функції:

Після підключення пристрою на дисплеї відобразатиметься поточний рівень вологості.

Після встановлення бажаної вологості на дисплеях відобразиться вибраний рівень вологості.

Після встановлення таймера на дисплеях буде показано час, що залишився.

ПРИМІТКА:

Якщо вологість у приміщенні нижче 20%, на дисплеї буде показано 20.

Якщо вологість у кімнаті вище 90%, на дисплеї буде показано 90.

ВСТАНОВЛЕННЯ ПРИСТРОЮ

УВАГА: перед увімкненням кондиціонера тримайте його у вертикальному положенні щонайменше 2 години.

УВАГА: Тримайте прилад на відстані принаймні 20 см від стіни чи будь-яких інших об'єктів.

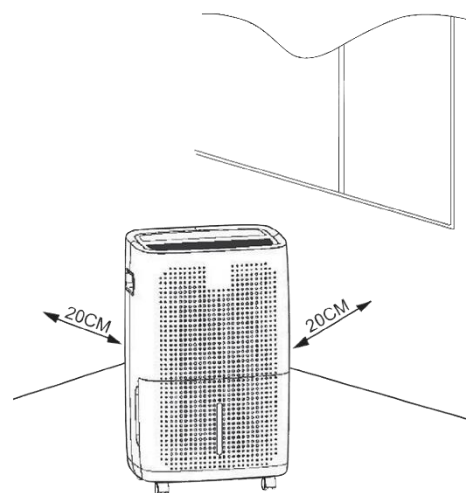

ВИКОРИСТАННЯ ПРИСТРОЮ

УВІМКНЕННЯ

Підключіть пристрій до мережі. Індикатори на панелі керування автоматично ввімкнуться, а через кілька секунд згаснуть. Увімкнеться індикатор УВІМКНЕНО / ВИМКНЕНО.





Натисніть , щоб увімкнути пристрій. Під час першого використання пристрою буде встановлено режим роботи за замовчуванням. Пристрій почне працювати на низькій швидкості і в денному режимі.

Наступні параметри можна налаштувати за допомогою панелі керування або мобільного додатку.





УВІМКНЕННЯ ПЕРЕДЬОГО ДИСПЛЕЯ

Натисніть , щоб увімкнути передній дисплей. Передній дисплей синхронізований з верхнім. Натисніть кнопку ще раз, щоб вимкнути передній дисплей.





НАЛАШТУВАННЯ ШВИДКОСТІ

Натисніть , щоб налаштувати швидкість роботи пристрою. Вибирайте між: низьким , високим  і середнім  рівнем потужності. Після цього на панелі пристрою засвітиться відповідний індикатор.

РУЧНИЙ РЕЖИМ





Натисніть  або , щоб увімкнути ручний режим. За допомогою кнопок  і  встановіть бажану вологість. Діапазон регулювання вологості від 35% до 80%.

НАЛАШТУВАННЯ РЕЖИМУ РОБОТИ





Натисніть , щоб вибрати один із чотирьох автоматичних режимів роботи: режим сну , денний режим , режим сушіння білизни  або безперервний режим . Після цього на панелі пристрою засвітиться відповідний індикатор.

ВСТАНОВЛЕННЯ ТАЙМЕРА

АВТОМАТИЧНЕ ВИМКНЕННЯ

Щоб встановити час, через який осушувач має вимкнутися, увімкніть таймер у мобільному додатку або натисніть  кнопку, коли пристрій увімкнено. Виберіть кількість годин у діапазоні 0,5-24 години, натискаючи  та , доки не буде досягнуто бажаний час. Під час встановлення часу цифри будуть блимати. Щоб застосувати налаштування, зачекайте, поки вони перестануть блимати. Після цього на панелі пристрою засвітиться індикатор таймера. Щоб скасувати його, натисніть  кнопку ще раз.



АВТОМАТИЧНЕ УВІМКНЕННЯ

Щоб встановити час, через який осушувач повинен увімкнутися, увімкніть таймер у мобільному додатку або натисніть кнопку,  коли пристрій перебуває в режимі очікування. Виберіть кількість годин у діапазоні 0,5-24 години, натискаючи  та , доки не буде досягнуто бажаний час. Під час встановлення часу цифри будуть блимати. Щоб застосувати налаштування, зачекайте, поки вони перестануть блимати. Після цього на панелі пристрою засвітиться індикатор таймера. Щоб скасувати його, натисніть  кнопку ще раз.

ФУНКЦІЯ БАТЬКІВСЬКОГО БЛОКУВАННЯ

Щоб увімкнути блокування від дітей (заблокувати панель управління), натисніть і утримуйте,  поки не почуєте характерний звуковий сигнал. Пристрій більше не реагує на натискання кнопок. Щоб вимкнути блокування, знову натисніть і утримуйте кнопку, поки не почуєте характерний звуковий сигнал.

ФУНКЦІЯ WI-FI

Щоб увімкнути функцію Wi-Fi, одночасно натисніть і утримуйте,  доки  не почуєте характерний звуковий сигнал. На панелі буде блимати індикатор Wi-Fi.

СКИДАННЯ ІНДИКАТОРА ОЧИЩЕННЯ ФІЛЬТРУ

Натисніть , щоб вимкнути індикатор очищення фільтра.

ФУНКЦІЯ НАСОСУ

Ця функція забезпечує постійний дренаж. Щоб скористатися цією функцією, дотримуйтесь інструкцій у розділі Спорожнення резервуара для води.

Додаткові можливості:

Функція пам'яті - пристрій запам'ятовує вибрані налаштування в разі збою електроживлення.

Функція захисту від замерзання - Під час роботи, коли температура компресора стає занадто низькою, функція захисту від замерзання автоматично активується. Коли температура підніметься до певного значення, пристрій автоматично повернеться до попереднього стану.

Спорожнення резервуара для води

УВАГА: Коли вода в резервуарі перевищує максимальний рівень, пристрій видасть три звукові сигнали і автоматично вимкнеться, а на панелі засвітиться індикатор повного резервуару.

У додатку пристрою також з'явиться повідомлення. Це означає, що вам потрібно злити зайву воду з бака.

ПРИМІТКА. Перш ніж виконувати наступні кроки, вимкніть пристрій і від'єднайте його від джерела живлення.

Є два способи спустошити резервуар для води:

1. Ручне спорожнення:

I. Візьміться за ручки з обох боків резервуара для води та обережно потягніть резервуар на себе.

Важливо: не знімайте і не змінюйте положення поплавка всередині бака.

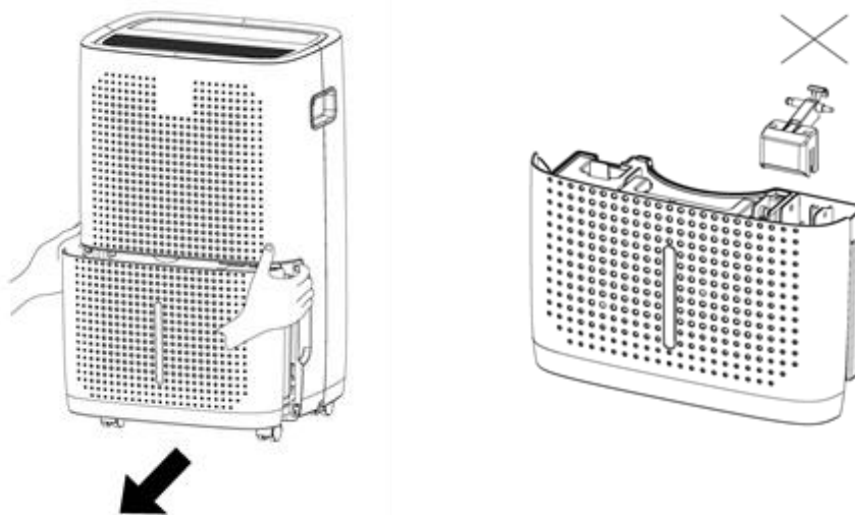

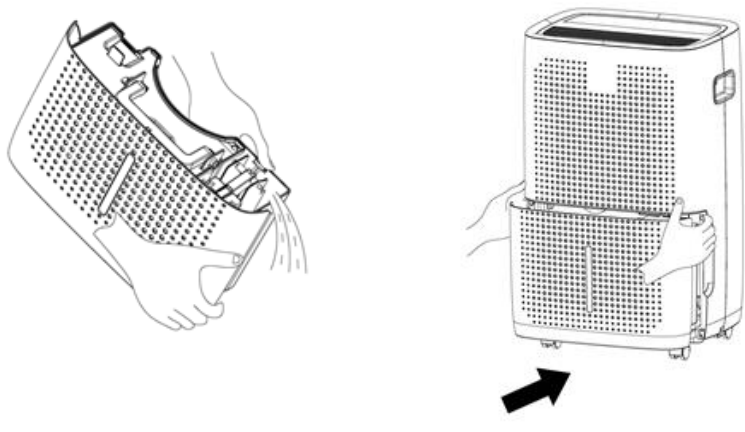

II. Спорожніть резервуар, а потім поставте його в належне положення. Переконайтеся, що він вставлений правильно.

ПРИМІТКА. Якщо резервуар вставлено неправильно, на дисплеї засвітиться індикатор повного резервуара для води. У цьому випадку пристрій не почне працювати.



2. Безперервний дренаж (застосовується лише під час роботи насоса):

Поставте будь-яку ємність під отвір для виходу води та захистіть підлогу від потенційного контакту води. Обережно відкрутіть кришку зливного отвору для води, прикріпіть зливну гайку, а потім закріпіть на ній зливний шланг. На дисплеї засвітиться індикатор підключення зливного шланга.

Використовуйте  , щоб увімкнути функцію насоса. Вода почне надходити з резервуара пристрою в ємність.

Дайте воді стекти з бака пристрою в контейнер.

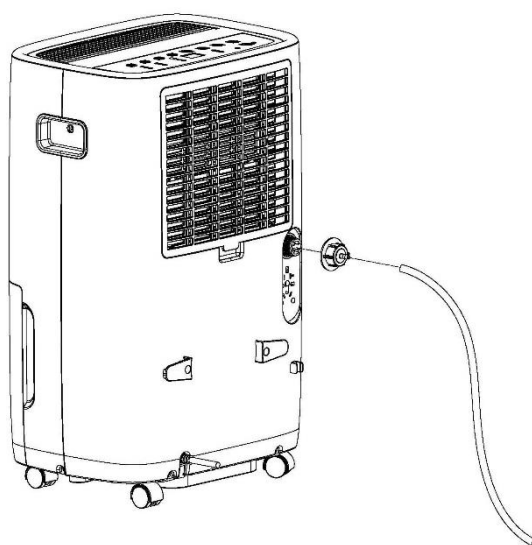

ЧИЩЕННЯ ТА ОБСЛУГОВУВАННЯ

ПРИМІТКА: перед очищенням вимкніть пристрій і від'єднайте його від джерела живлення.

1. Використовуйте злегка вологу тканину для очищення зовнішньої поверхні пристрою. Перед повторним використанням осушувача ретельно висушіть очищену поверхню м'якою сухою тканиною.
2. Для очищення резервуара для води використовуйте холодну або теплу воду. Не використовуйте миючі засоби, щітки для чищення або змочені тканини для чищення.
3. Не використовуйте жодних абразивних хімікатів або засобів для чищення, таких як спирт, бензин або розчинники, оскільки вони можуть пошкодити пристрій.
4. Уникайте потрапляння води в отвори пристрою.

ОЧИЩЕННЯ ПОВІТРЯНИХ ФІЛЬТРОВ

Якщо індикатор очищення фільтра світиться, це означає, що фільтри потребують очищення. Будь ласка, почистіть фільтри.

ПОРАДА: Частота очищення фільтрів залежить від того, як довго та в яких умовах вони використовуються. Однак пам'ятайте, що забруднені фільтри обмежують потік повітря та знижують ефективність пристрою. Рекомендується регулярно чистити фільтри, раз на два тижні.

1. Фільтри розташовані в задній частині корпусу пристрою.
2. Зніміть решітку, до якої прикріплені фільтри, і обережно вийміть фільтри.
3. Очистіть фільтри від пилу сухою ганчіркою. Якщо фільтри сильно забруднені, занурте їх у теплу воду (ніколи не вище 40 °C).
4. Перед повторним встановленням дайте фільтрам повністю висохнути.
5. Вирівняйте фільтри з решіткою та надійно прикріпіть їх до пристрою.
6. Після очищення фільтрів натисніть , тоді індикатор очищення фільтра перестане блимати, машина знову почне записувати фільтри, використовуючи час.

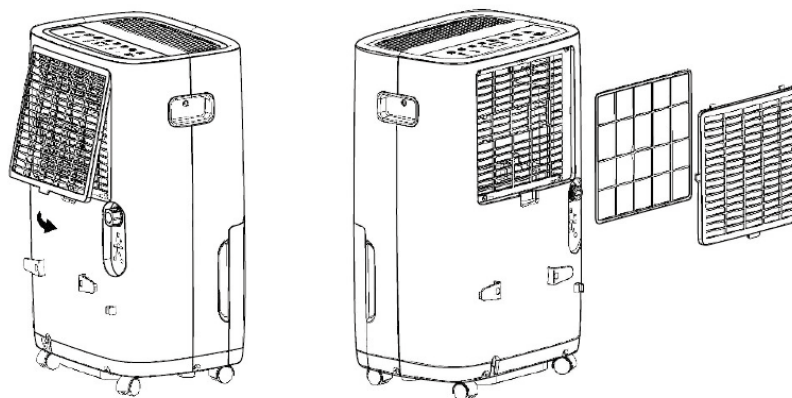

ЗБЕРІГАННЯ

ПРИМІТКА: Зберігайте пристрій у сухому чистому місці в оригінальній упаковці.

1. Вимкніть пристрій, від'єднайте шнур живлення та спустошіть резервуар для води, дотримуючись інструкцій у розділі Спорожнення резервуара для води.
2. Намотайте шнур навколо спеціального тримача.
3. Зніміть усі аксесуари та зберігайте їх у безпечному місці.

ТЕХНІЧНА СПЕЦИФІКАЦІЯ

Джерело живлення	220-240 В ~ 50 Гц
Холодоагент / заряд	R290/150g

ВИРІШЕННЯ ПРОБЛЕМ

проблема	можливо причина	Рішення
Прилад не працює	Кабель живлення від'єднано від розетки.	Підключіть кабель живлення до розетки.
	Бак для води повний. Про це свідчить миготливий індикатор повного резервуара для води на панелі.	Спорожніть резервуар для води.
	Резервуар для води встановлено неправильно.	Встановіть резервуар для води належним чином.
	Прилад не встановлюйте в приміщенні з температурою в діапазоні від 7 до 35 °C (44-95 °F).	Встановлюйте пристрій у кімнатній температурі в діапазоні від 7 до 35 °C (44-95 °F).
Режим осушення не працює належним чином	Фільтри забруднені.	Очистіть фільтри.
	Впускний або вихідний отвір повітря заблоковано.	Перевірте та усуньте всі перешкоди, які можуть перешкоджати потоку повітря.
Пристрій робить шум	Прилад не ставиться на рівну поверхню.	Розмістіть пристрій на рівній стійкій поверхні.
	Впускний або вихідний отвір повітря заблоковано.	Перевірте та усуньте всі перешкоди, які можуть перешкоджати потоку повітря.
Блимає індикатор „E1” або „E2”.	Датчик температури не працює належним чином.	Звертайтеся в сервіс Yoer.
Блимає індикатор „EH”.	Датчик вологості не працює належним чином.	Звертайтеся в сервіс Yoer.
Блимає індикатор „E5”.	Насос не працює належним чином.	Звертайтеся в сервіс Yoer.

НАВКОЛИШНЄ СЕРЕДОВИЩЕ



Цей продукт містить матеріали, які можна переробити. Не викидайте цей продукт як несортвані міські відходи. Щоб дізнатися про найближчий пункт прийому, зверніться до місцевого муніципалітету.

ГАРАНТІЯ ТА РЕМОНТ

Гарантія на виріб поширюється на дефекти, спричинені дефектами матеріалу або виробництва. Ця гарантія дійсна лише в тому випадку, якщо прилад використовувався відповідно до інструкцій і за умови, що він не був модифікований, не ремонтуваний або не втручався в роботу будь-якою неавторизованою особою або був пошкоджений внаслідок неправильного використання або транспортування.

Гарантія не поширюється на дефекти, що виникли внаслідок природного зносу компонентів, а також на пошкодження предметів, що б'ються, наприклад скляних і керамічних виробів.

Ця гарантія не обмежує основні або будь-які інші права клієнта, надані законодавством щодо придбання приладу.

У разі претензії по гарантії, будь ласка, зверніться до перевіреного постачальника або служби підтримки клієнтів Yoeg. Під час подання претензії додайте інформацію про характер несправності та підтвердження покупки.

yoer

Beautiful and Intelligent Home Appliances

Yoer sp. z o.o.
Bernardyńska 2
64-000 Kościan
Poland
www.yoer.pl

