

YOER

Beautiful and Intelligent Home Appliances

Fuzzo EB03G



CZ	●	INSTRUKCE K OBSLUZE	3
DE	●	INSTRUKTIONEN ZUR BEDIENUNG	11
EN	●	INSTRUCTION MANUAL	19
ES	●	INSTRUCCIONES DE USO	27
FR	●	INSTRUCTIONS D'UTILISATION	35
HRV	●	UPUTE ZA UPORABU	43
HU	●	HASZNÁLATI ÚTMUTATÓ	51
IT	●	ISTRUZIONI PER L'USO	59
PL	●	INSTRUKCJA OBSŁUGI	67
RO	●	INSTRUCȚIUNI DE UTILIZARE	75
SK	●	NÁVOD NA OBSLUHU	83
SL	●	NAVODILA ZA UPORABO	91
UA	●	ІНСТРУКЦІЯ З ЕКСПЛУАТАЦІЇ	99

DŮLEŽITÉ ZABEZPEČENÍ

Když použitím elektrický spotřebiče, základní bezpečnost opatření je třeba vždy dodržovat, vč následující:

1. Před použitím si přečtěte všechny pokyny a uschovejte je pro budoucí použití.
2. Před každým použitím zkontrolujte, zda není zařízení poškozeno. Pokud je zařízení roztržené a/nebo propíchnuté, nepoužívejte jej.
3. Ujistěte se, že napětí vaší zásuvky odpovídá napětí uvedenému na typovém štítku.
4. Při použití prodlužovacího kabelu se ujistěte, že nepřekračujete jeho maximální jmenovitý provozní výkon / zátěž.
5. Pro ochranu před požárem, úrazem elektrickým proudem a zraněním neponořujte kabel, zástrčku nebo jednotku do vody nebo jiných kapalin.
6. Tento spotřebič mohou používat děti starší 8 let a osoby se sníženými fyzickými, smyslovými nebo duševními schopnostmi nebo osoby, které nemají zkušenosti a znalosti, pokud byly pod dohledem nebo byly poučeny o používání spotřebiče bezpečným způsobem a rozumí nebezpečí. Je bezpodmínečně nutné, aby si děti s tímto zařízením nehrály. Čištění a údržbu by neměly provádět děti bez řádného dozoru.
7. Tento spotřebič mohou používat děti starší 3 let, pokud jej nastavil opatrovník a dítě dostalo přesné pokyny, jak se chovat v případě nouze.
8. Tento spotřebič nemohou používat osoby se zdravotním postižením, osoby přecitlivělé na teplo nebo osoby trpící neschopností vnímat teplo, pokud nejsou pod dohledem jiné osoby.
9. Tento přístroj nemohou používat osoby s poškozenou pokožkou a uživatelé léků proti bolesti nebo alkoholu.
10. Uživatelé kardiostimulátorů by se měli před použitím příkrývky poradit se svým lékařem nebo výrobcem kardiostimulátoru. Elektromagnetické záření vyzařované příkrývkou může v některých případech ovlivnit činnost kardiostimulátoru.

11. Budte opatrní, zvláště pokud je zařízení používáno v blízkosti dětí nebo dětmi.
12. Udržujte zařízení a jeho napájecí kabel mimo dosah dětí mladších 3 let.
13. Nepoužívejte zařízení jako pelíšek pro zvířata.
14. Udržujte zařízení mimo zdroje vlhkosti, tepla nebo přímého slunečního záření.
15. Nedovolte, aby se napájecí kabel dotýkal horkých povrchů.
16. Udržujte zařízení v dostatečné vzdálenosti od zdrojů plamene a tepla, jako jsou sporáky, topidla, ventilátory atd.
17. Zařízení nepoužívejte, pokud je jeho napájecí kabel nebo zástrčka poškozená nebo v případě jakékoli jiné poruchy.
18. Pokud je napájecí kabel poškozen, musí jej opravit servis výrobce nebo kvalifikovaný technik, aby nedošlo k poškození.
19. Před odpojením zařízení vypněte. Po ukončení práce vždy zařízení odpojte.
20. Před přenášením a čištěním zařízení odpojte.
21. Nedržte příkrývku za zástrčku nebo ovladač.
22. Nedržte zástrčku mokřýma rukama, mohlo by dojít k úrazu elektrickým proudem.
23. Nepoužívejte zařízení v blízkosti zdrojů vody nebo jiných kapalin.
24. Při používání příkrývky nepoužívejte ohřívač postele.
25. Než se přikryjete dekou, ujistěte se, že vaše pokožka a oblečení jsou zcela suché.
26. Před zapnutím příkrývky se ujistěte, že je zcela suchá.
27. Pokud byla příkrývka během provozu promočená, nedotýkejte se jí. Nejprve jej odpojte.
28. Při odpojování držte za zástrčku, ne za kabel.
29. Nepoužívejte zařízení s mokřýma rukama nebo bosí.
30. Pokud se během provozu zařízení objeví neobvyklý zvuk nebo zápach, okamžitě jej vypněte a odpojte ze sítě.
31. Pokud zařízení náhle přestane fungovat, okamžitě jej odpojte. Nechte 60 minut vychladnout, znovu zapojte a znovu zapněte.
32. Pokud systém automatické ochrany proti přehřátí často vypíná zařízení, kontaktujte servis výrobce.

33. Nepokoušejte se spotřebič opravovat, rozebírat nebo upravovat. Uvnitř nejsou žádné uživatelsky opravitelné díly.
34. Spotřebič není určen k ovládní externím časovačem nebo samostatným systémem dálkového ovládní.
35. Nepoužívejte jiné příslušenství než to, které je schváleno výrobcem, protože by mohlo způsobit nesprávnou funkci zařízení, jeho poškození nebo poškození.
36. K ovládní tohoto spotřebiče používejte pouze ovladač dodaný se zařízením. Nikdy nepoužívejte jiné ovladače, pokud nejsou schváleny výrobcem.
37. Deku nepoužívejte, když je složená.
38. Deku nepropichujte, nezašívajte otvory, nepřipevňujte klíčenky, špendlíky atd. Propíchnuté a/nebo roztržené zařízení se stane nepoužitelným.
39. Deku nepokládejte na zem, nechodte po ní. Na jeho povrch nepokládejte těžké předměty.
40. Nesedejte na záhybech příkrývky.
41. Během provozu příkrývky by se ovladač a kabel neměly dotýkat jejího povrchu nebo být přikryty polštáři, příkrývkami atd.
42. Při používání příkrývky se ujistěte, že je její napájecí kabel umístěn tak, aby se zabránilo nebezpečí zakopnutí, omotání kolem krku nebo jiných částí těla.
43. Dávejte pozor, abyste po napájecím kabelu nešlapali, nepokládejte na něj žádné předměty.
44. Příkrývku nepoužívejte příliš dlouhou dobu nebo při velmi vysokém nastavení výkonu, protože může způsobit popáleniny.
45. Po použití nechte deku zcela vychladnout. Neskládejte jej, dokud je teplý.
46. Příkrývku neskládejte příliš těsně.
47. Při smotávání napájecího kabelu buďte opatrní. Pevné ohyby jej mohou poškodit.
48. Příkrývku skladujte v původním obalu na čistém a suchém místě.
49. Pokud zařízení nepoužíváte, odpojte jej.
50. Používejte zařízení pouze k účelům, ke kterým je určeno.
51. Když je zařízení zapnuté, nenechávejte ho bez dozoru.

52. Tento spotřebič není určen pro venkovní použití.
53. Tento spotřebič je určen pouze pro domácí použití na suchém povrchu. Jakékoli jiné použití je považováno za nevhodné a nebezpečné.
54. Tento přístroj není vhodný pro lékařské použití v nemocničním prostředí.
55. Nepoužívejte zařízení jako prostorové topení.
56. Výrobce nepřebírá odpovědnost za škody způsobené nedodržením návodu k použití.

POZNEJTE SVOU ELEKTRICKOU DEKU



1. Topná tělesa ukrytá v látce
2. Ovladač

OVLÁDACÍ PANEL

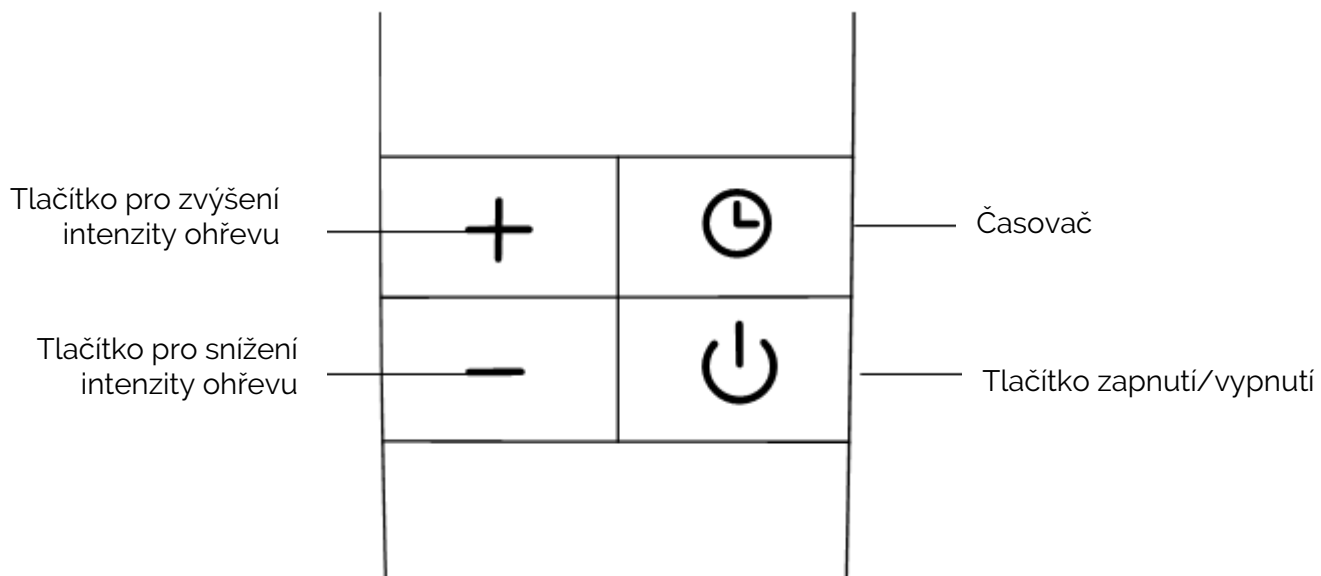

ZOBRAZIT

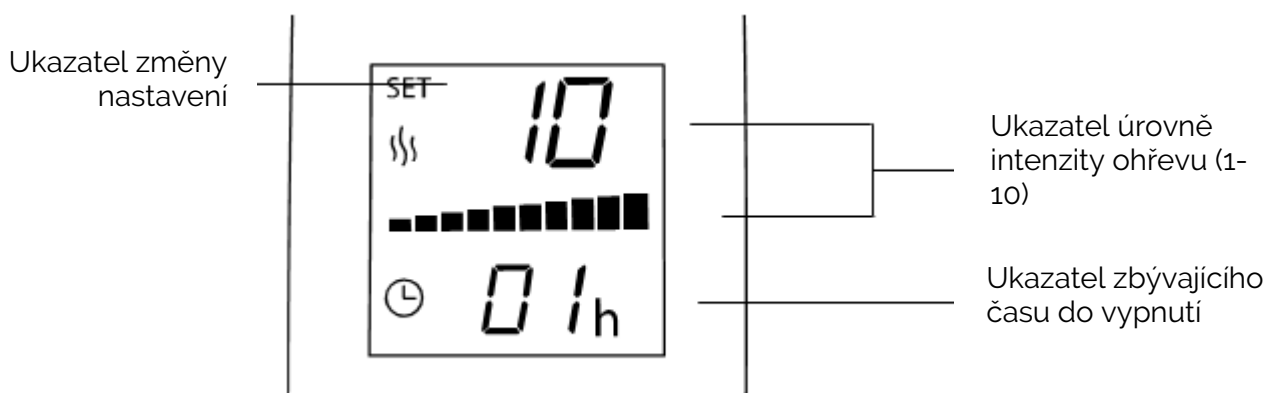



TECHNICKÁ SPECIFIKACE

Moc	160W
Napětí / Frekvence	220-240V~ 50-60Hz
Rozměry	Rozměr 180 cm x 160 cm

POUŽÍVÁNÍ ZAŘÍZENÍ

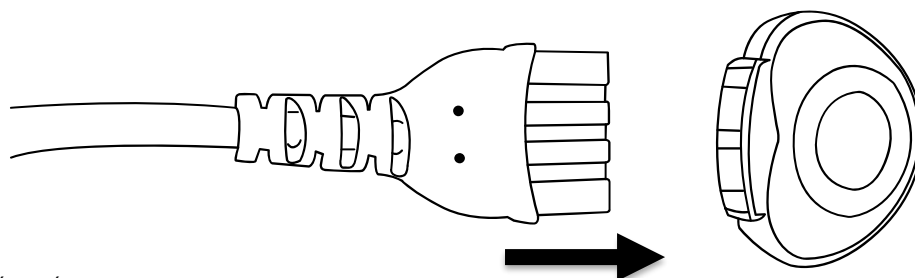
1. Pečlivě zkontrolujte příkrývku, ovladač a kabely, zda nejsou poškozené. Pokud je zařízení propíchnuté a/nebo roztržené, nepoužívejte jej.
2. Ujistěte se, že je zástrčka ovladače zcela zasunuta do zásuvky tak, že ji zatlačíte dovnitř, dokud neucítíte odpor. Drážky na zástrčce by při připojování zástrčky měly směřovat nahoru.



3. Zapojte zařízení.
4. Zapněte zařízení stisknutím tlačítka na ovladači .
5. Nastavte požadovanou intenzitu ohřevu v rozsahu 1-10 pomocí tlačítek „+“ a „-“. Když „SET“ zmizí, aktivuje se nové nastavení.
6. Nastavte dobu provozu v rozsahu 1-10 hodin tak, že nejprve stisknete tlačítko časovače (počítadlo hodin by mělo začít blikat) a vyberte požadovaný čas pomocí tlačítek „+“ a „-“. Zařízení se automaticky vypne po uplynutí zvoleného počtu hodin. Když „SET“ zmizí, aktivuje se nové nastavení.
7. Zakryjte se dekou a dávejte pozor, abyste si neseseděli nebo se neopírali o záhyby.
8. Po dokončení vypněte zařízení (pokud jej časovač ještě nevypnul) a odpojte jej. Před složením a uložením nechte deku zcela vychladnout.

POZNÁMKA: Pokud je příkrývka v provozu po dlouhou dobu, může se spustit automatický systém ochrany proti přehřátí a vypnout zařízení. Pokud k tomu dojde, odpojte příkrývku ze zásuvky a nechte ji 60 minut vychladnout, než ji znovu použijete.

ČIŠTĚNÍ A ÚDRŽBA

VAROVÁNÍ: Před zahájením jakékoli z níže popsanych akcí odpojte zařízení ze sítě.

1. Odpojte ovladač ze zásuvky na dece.
2. Deku perte na max. 30°C buď ručně nebo v pračce při nízkých otáčkách. Použijte prací prášek nebo jiný jemný čisticí prostředek. Nepoužívejte žíravé čisticí prostředky ani bělidla.
3. Příkrývku několikrát opláchněte čistou vodou, aby se prací prostředek úplně smyl.
4. Položte příkrývku na rovnou plochu a nechte ji zcela uschnout. Příkrývku nesušte pomocí ohřivačů nebo vysoušečů vlasů.
5. Před zapnutím zařízení se ujistěte, že příkrývka i kolíky na zásuvce ovladače na příkrývce jsou zcela suché.



Nesušit v sušičce



Nečistit chemicky



Může být prané v ruce
při max. 30°C



Může být prané v pračce
při max. 30°C, nízké otáčky



Nežehlit



Nepoužívat bělidlo

PROSTŘEDÍ



■ Tento výrobek obsahuje recyklovatelné materiály. Nelikvidujte tento výrobek jako netříděný komunální odpad. Ohledně nejbližšího sběrného místa se prosím obraťte na místní obec.

ZÁRUKA A OPRAVA

Záruka na produkt zahrnuje vady způsobené materiálovými nebo výrobními vadami. Tato záruka je platná pouze v případě, že byl spotřebič používán v souladu s pokyny a za předpokladu, že nebyl upravován, opravován nebo do něj zasahováno neoprávněnou osobou nebo poškozen nesprávným používáním nebo přepravou. Záruka se nevztahuje na vady vzniklé přirozeným opotřebením součástí nebo na rozbitné předměty, jako jsou skleněné a keramické předměty.

Tato záruka neomezuje základní ani žádná jiná práva zákazníka týkající se nákupu spotřebiče udělená zákony.

V případě reklamace se prosím obraťte na ověřeného prodejce nebo na Yoer Service. K reklamaci přiložte informace o povaze závady a doklad o koupi.

WICHTIGE SICHERHEITSHINWEISE

Beim Gebrauch von elektrischen Geräten sollten immer grundlegende Sicherheitsvorkehrungen beachtet werden, einschließlich der folgenden:

1. Lesen Sie alle Anweisungen vor der Verwendung und bewahren Sie sie zum späteren Nachschlagen auf.
2. Überprüfen Sie das Gerät vor jedem Gebrauch auf Beschädigungen. Wenn das Gerät zerrissen und/oder durchstochen ist, verwenden Sie es nicht.
3. Stellen Sie sicher, dass die Spannung Ihrer Steckdose mit der auf dem Typenschild angegebenen Spannung übereinstimmt.
4. Stellen Sie bei der Verwendung eines Verlängerungskabels sicher, dass die maximale Nennleistung/Last nicht überschritten wird.
5. Um Feuer, Stromschläge und Verletzungen zu vermeiden, tauchen Sie Kabel, Stecker oder Gerät nicht in Wasser oder andere Flüssigkeiten.
6. Dieses Gerät kann von Kindern über 8 Jahren und Personen mit eingeschränkten körperlichen, sensorischen oder geistigen Fähigkeiten oder Personen ohne Erfahrung und Wissen verwendet werden, sofern sie beaufsichtigt oder in die sichere Verwendung des Geräts eingewiesen wurden und die Gefahren verstehen beteiligt. Es ist unbedingt erforderlich, dass Kinder nicht mit diesem Gerät spielen. Reinigung und Wartung sollten nicht von Kindern ohne entsprechende Aufsicht durchgeführt werden.
7. Dieses Gerät kann von Kindern ab 3 Jahren benutzt werden, wenn es von einem Erziehungsberechtigten aufgestellt wurde und das Kind genaue Anweisungen zum Verhalten im Notfall erhalten hat.
8. Dieses Gerät darf nicht von Behinderten, Personen mit Überempfindlichkeit gegen Hitze oder Personen, die nicht in der Lage sind, Hitze wahrzunehmen, verwendet werden, es sei denn, sie werden von einer anderen Person beaufsichtigt.
9. Dieses Gerät darf nicht von Personen mit Hautschäden und Benutzern von Schmerzmitteln oder Alkohol verwendet werden.

10. Träger von Herzschrittmachern sollten vor der Verwendung der Decke ihren Arzt oder den Hersteller ihres Herzschrittmachers konsultieren. Die von der Decke abgegebene elektromagnetische Strahlung kann in einigen Fällen die Funktion des Herzschrittmachers beeinträchtigen.
11. Seien Sie besonders vorsichtig, wenn das Gerät in der Nähe von Kindern oder von Kindern verwendet wird.
12. Bewahren Sie das Gerät und das Netzkabel außerhalb der Reichweite von Kindern unter 3 Jahren auf.
13. Verwenden Sie das Gerät nicht als Bett für Tiere.
14. Halten Sie das Gerät von Feuchtigkeitsquellen, Hitze oder direkter Sonneneinstrahlung fern.
15. Achten Sie darauf, dass das Netzkabel keine heißen Oberflächen berührt.
16. Halten Sie das Gerät von offenen Flammen und Hitzequellen wie Herden, Heizgeräten, Heizlüftern usw. fern.
17. Verwenden Sie das Gerät nicht, wenn das Netzkabel oder der Stecker beschädigt sind oder wenn eine andere Fehlfunktion vorliegt.
18. Wenn das Netzkabel beschädigt ist, muss es vom Kundendienst des Herstellers oder einem qualifizierten Techniker repariert werden, um Schäden zu vermeiden.
19. Schalten Sie das Gerät aus, bevor Sie es ausstecken. Trennen Sie das Gerät nach Abschluss der Arbeiten stets vom Netz.
20. Trennen Sie das Gerät vom Netz, bevor Sie es tragen und reinigen.
21. Halten Sie die Decke nicht am Netzstecker oder am Controller.
22. Halten Sie den Netzstecker nicht mit nassen Händen, da dies zu einem Stromschlag führen kann.
23. Benutzen Sie das Gerät nicht in der Nähe von Wasser- oder anderen Flüssigkeitsquellen.
24. Benutzen Sie während der Verwendung der Decke keinen Bettwärmer.
25. Bevor Sie sich mit der Decke zudecken, stellen Sie sicher, dass Ihre Haut und Kleidung vollständig trocken sind.

26. Stellen Sie vor dem Einschalten der Decke sicher, dass sie vollständig trocken ist.
27. Wenn die Decke während des Betriebs durchnässt war, berühren Sie sie nicht. Ziehen Sie zuerst den Netzstecker.
28. Halten Sie beim Herausziehen den Stecker am Stecker und nicht am Kabel.
29. Benutzen Sie das Gerät nicht mit nassen Händen oder barfuß.
30. Wenn während des Betriebs des Geräts ein ungewöhnliches Geräusch oder ein ungewöhnlicher Geruch auftritt, schalten Sie es sofort aus und ziehen Sie den Netzstecker.
31. Wenn das Gerät plötzlich nicht mehr funktioniert, ziehen Sie sofort den Netzstecker. Lassen Sie es 60 Minuten lang abkühlen, stecken Sie es wieder ein und schalten Sie es wieder ein.
32. Wenn der automatische Überhitzungsschutz das Gerät häufig abschaltet, wenden Sie sich an den Kundendienst des Herstellers.
33. Versuchen Sie nicht, das Gerät zu reparieren, zu zerlegen oder zu modifizieren. Im Inneren befinden sich keine vom Benutzer zu wartenden Teile.
34. Das Gerät ist nicht für die Steuerung durch einen externen Timer oder ein separates Fernbedienungssystem vorgesehen.
35. Verwenden Sie kein anderes als das vom Hersteller zugelassene Zubehör, da dies dazu führen kann, dass das Gerät nicht ordnungsgemäß funktioniert oder beschädigt wird oder Schäden verursacht.
36. Verwenden Sie für den Betrieb des Gerätes ausschließlich die mitgelieferte Steuerung. Verwenden Sie niemals andere Steuerungen, es sei denn, diese sind vom Hersteller freigegeben.
37. Benutzen Sie die Decke nicht im gefalteten Zustand.
38. Decke nicht durchstechen, Löcher nicht zunähen, keine Schlüsselanhänger, Nadeln o. ä. anbringen. Ein durchstochenes und/oder zerrissenes Gerät wird unbrauchbar.
39. Legen Sie die Decke nicht auf den Boden und treten Sie nicht darauf. Stellen Sie keine schweren Gegenstände auf die Oberfläche.
40. Setzen Sie sich nicht auf Deckenfalten.

41. Während des Betriebs der Decke sollten der Controller und das Kabel nicht deren Oberfläche berühren oder durch Kissen, Bettdecken usw. abgedeckt werden.
42. Achten Sie beim Gebrauch der Decke darauf, dass das Netzkabel so verlegt ist, dass keine Stolpergefahr besteht und es sich nicht um den Hals oder andere Körperteile wickelt.
43. Achten Sie darauf, nicht auf das Netzkabel zu treten und keine Gegenstände darauf abzulegen.
44. Benutzen Sie die Decke nicht über einen sehr langen Zeitraum oder bei sehr hoher Leistungseinstellung, da dies zu Verbrennungen führen kann.
45. Lassen Sie die Decke nach dem Gebrauch vollständig abkühlen. Falten Sie es nicht, solange es warm ist.
46. Falten Sie die Decke nicht zu fest.
47. Seien Sie beim Aufrollen des Netzkabels vorsichtig. Enge Kurven können zu Schäden führen.
48. Bewahren Sie die Decke in der Originalverpackung an einem sauberen, trockenen Ort auf.
49. Wenn Sie das Gerät nicht verwenden, trennen Sie es vom Stromnetz.
50. Benutzen Sie das Gerät nur für den vorgesehenen Zweck.
51. Lassen Sie das Gerät im eingeschalteten Zustand nicht unbeaufsichtigt.
52. Dieses Gerät ist nicht für den Gebrauch im Freien bestimmt.
53. Dieses Gerät ist nur für den Hausgebrauch auf trockenen Oberflächen bestimmt. Jede andere Verwendung gilt als ungeeignet und gefährlich.
54. Dieses Gerät ist nicht für den medizinischen Einsatz im Krankenhausumfeld geeignet.
55. Benutzen Sie das Gerät nicht als Raumheizung.
56. Der Hersteller übernimmt keine Haftung für Schäden, die durch Nichtbeachtung der Gebrauchsanweisung entstehen.

KENNEN SIE IHRE ELEKTRISCHE DECKE



1. Im Stoff verborgene Heizelemente
2. Regler

BEDIENFELD

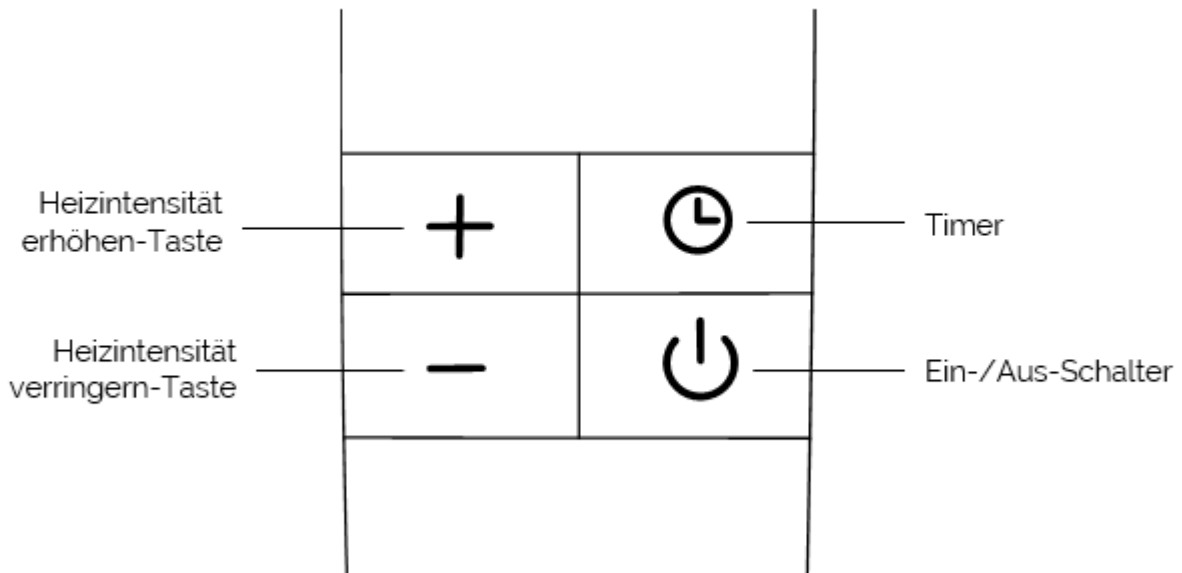

ANZEIGE

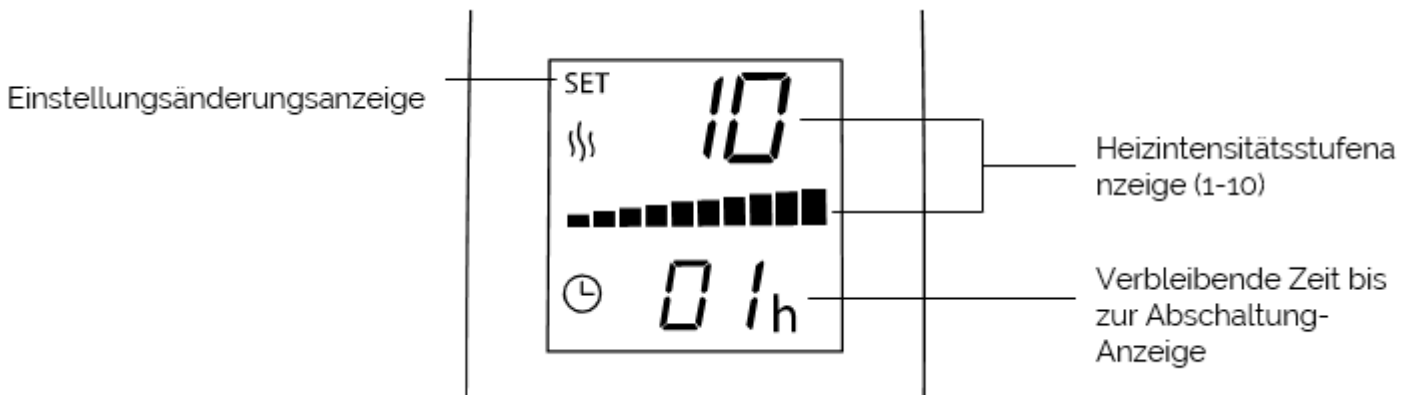



TECHNISCHE SPEZIFIKATION

Leistung	160W
Spannung / Frequenz	220-240V~ 50-60Hz
Maße	180cm x 160cm

VERWENDUNG DES GERÄTS

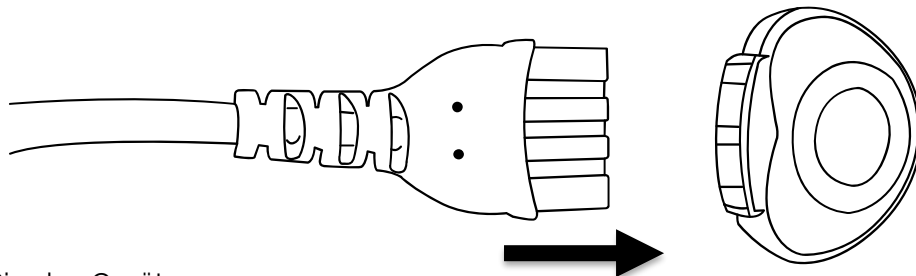
- Überprüfen Sie die Decke, den Controller und die Kabel sorgfältig auf Beschädigungen. Wenn das Gerät durchstochen und/oder zerrissen ist, verwenden Sie es nicht.
- Stellen Sie sicher, dass der Controller-Stecker vollständig in die Buchse eingesteckt ist, indem Sie ihn hineindrücken, bis Sie einen Widerstand spüren. Beim Anschließen des Steckers sollten die Rillen am Stecker nach oben zeigen.



- Schließen Sie das Gerät an.
- Schalten Sie das Gerät ein, indem Sie die Taste  am Controller drücken.
- Stellen Sie mit den Tasten „+“ und „-“ die gewünschte Heizintensitätsstufe im Bereich von 1-10 ein. Wenn „SET“ verschwindet, ist die neue Einstellung aktiviert.
- Stellen Sie die Betriebszeit im Bereich von 1 bis 10 Stunden ein, indem Sie zunächst die Timer-Taste drücken (der Stundenzähler sollte zu blinken beginnen) und dann mit den Tasten „+“ und „-“ die gewünschte Zeit auswählen. Das Gerät schaltet sich nach Ablauf der ausgewählten Stundenzahl automatisch ab. Wenn „SET“ verschwindet, ist die neue Einstellung aktiviert.
- Bedecken Sie sich mit der Decke und achten Sie darauf, dass Sie sich nicht auf Falten setzen oder sich zurücklehnen.
- Wenn Sie fertig sind, schalten Sie das Gerät aus (falls der Timer das Gerät noch nicht ausgeschaltet hat) und ziehen Sie den Netzstecker. Lassen Sie die Decke vollständig abkühlen, bevor Sie sie falten und lagern.

HINWEIS: Wenn die Decke längere Zeit in Betrieb ist, kann das automatische Überhitzungsschutzsystem ausgelöst werden und das Gerät abschalten. Ziehen Sie in diesem Fall den Netzstecker aus der Steckdose und lassen Sie sie 60 Minuten lang abkühlen, bevor Sie sie erneut verwenden.

REINIGUNG UND INSTANDHALTUNG

WARNUNG: Trennen Sie das Gerät vom Stromnetz, bevor Sie mit den unten beschriebenen Aktionen beginnen.

1. Ziehen Sie den Controller aus der Steckdose an der Decke.
2. Waschen Sie die Decke bei max. Bei 30°C per Hand oder in der Waschmaschine bei niedriger Drehzahl waschen. Verwenden Sie Waschpulver oder ein anderes mildes Reinigungsmittel. Verwenden Sie keine ätzenden Reinigungsmittel oder Bleichmittel.
3. Spülen Sie die Decke mehrmals mit klarem Wasser aus, um das Reinigungsmittel vollständig abzuwaschen.
4. Legen Sie die Decke auf eine ebene Fläche und lassen Sie sie vollständig trocknen. Trocknen Sie die Decke nicht mit Heizgeräten oder Haartrocknern.
5. Stellen Sie vor dem Einschalten des Geräts sicher, dass die Decke sowie die Stifte an der Controller-Buchse an der Decke vollständig trocken sind.



Nicht im
Wäschetrockner
trocknen



Nicht chemisch
reinigen



Kann per Hand
gewaschen werden,
maximal bei 30°C



Kann in der
Waschmaschine bei
maximal 30°C, niedrige
Umdrehungen,
gewaschen werden



Nicht bügeln



Keine Bleiche
verwenden

UMFELD



■ Dieses Produkt enthält wiederverwertbare Materialien. Entsorgen Sie dieses Produkt nicht im unsortierten Hausmüll. Bitte wenden Sie sich an Ihre Gemeindeverwaltung, um die nächstgelegene Sammelstelle zu erfahren.

GARANTIE UND REPARATUR

Die Produktgarantie umfasst Mängel, die auf Material- oder Herstellungsfehler zurückzuführen sind. Diese Garantie gilt nur, wenn das Gerät gemäß den Anweisungen verwendet wurde und sofern es nicht von unbefugten Personen verändert, repariert oder manipuliert oder durch Missbrauch oder Transport beschädigt wurde. Die Garantie gilt nicht für Mängel, die auf natürlichen Verschleiß von Komponenten oder zerbrechliche Gegenstände wie Glas und Keramik zurückzuführen sind.

Diese Garantie schränkt die grundlegenden oder sonstigen Rechte des Kunden, die ihm durch das Gesetz beim Kauf von Geräten zustehen, nicht ein.

Im Garantiefall wende Dich bitte an den verifizierten Händler oder an den Yoer Service. Bitte füge der Reklamation eine Beschreibung der Störung sowie einen Kaufbeleg bei.

IMPORTANT SAFEGUARDS

When using electrical appliances, basic safety precautions should always be followed, including the following:

1. Read all instructions before use and keep for future reference.
2. Check the device for damage before each use. If the device is torn and/or pierced, do not use it.
3. Make sure that your outlet voltage corresponds to the voltage stated on the rating label.
4. When using an extension cord, ensure you do not exceed its maximum rated running wattage / load.
5. To protect against fire, electrical shock and injury do not immerse cord, plug or unit in water or other liquids.
6. This appliance can be used by children over 8 years old and persons with reduced physical, sensory or mental capabilities or those, who lack experience and knowledge if they have been given supervision or instruction concerning use of the appliance in a safe way and understand the hazards involved. It is imperative that children do not play with this device. Cleaning and maintenance should not be done by children without proper supervision.
7. This appliance can be used by children over 3 years old, if it has been set up by a guardian, and the child has been given exact instructions on how to act in an emergency.
8. This appliance cannot be used by the disabled, people oversensitive to heat, or those who suffer from the inability to sense heat, unless they are supervised by another person.
9. This appliance cannot be used by people with skin damage and users of painkillers or alcohol.
10. Pacemaker users should consult with their physician or the manufacturer of their pacemaker before using the blanket. The electromagnetic radiation emitted by the blanket may affect the pacemaker's operation in some cases.
11. Exercise caution especially when the device is used near or by children.
12. Keep the device and its power cord away from children under 3 years old.

13. Do not use the device as a bed for animals.
14. Keep the device away from sources of humidity, heat or direct sunlight.
15. Do not allow the power cord to touch hot surfaces.
16. Keep the device away from sources of flame and heat such as cookers, heaters, fan heaters etc.
17. Do not use the device if its power cord or plug is damaged, or in case of any other malfunction.
18. If the power cord is damaged, it must be repaired by manufacturer service or a qualified technician to avoid harm.
19. Turn the device off before unplugging. Always unplug the device after finishing work.
20. Unplug the device before carrying and cleaning.
21. Do not hold the blanket by the power plug or the controller.
22. Do not hold the power plug with wet hands, as it might cause electrical shock.
23. Do not use the device near sources of water or other liquids.
24. Do not use a bedwarmer while using the blanket.
25. Before covering yourself with the blanket, make sure your skin and clothes are completely dry.
26. Before turning the blanket on, make sure it is completely dry.
27. If the blanket was soaked during operation, do not touch it. Unplug it first.
28. When unplugging, hold by the plug, not the cord.
29. Do not use the device with wet hands or barefoot.
30. If, during operation of the device, an unusual sound or smell appears, turn it off immediately and unplug it.
31. If the device suddenly ceases operation, unplug it immediately. Allow it to cool down for 60 minutes, plug it back in and turn it on again.
32. If the automatic overheating protection system shuts off the device frequently, contact manufacturer service.
33. Do not attempt to repair, disassemble or modify the appliance. There are no user-serviceable parts inside.

34. The appliance is not intended to be controlled by an external timer or separate remote-control system.
35. Do not use accessories other than those approved by the manufacturer, as it might cause the device to operate improperly, damage it, or cause harm.
36. Only use the controller supplied with the device to operate this appliance. Never use other controllers, unless they are approved by the manufacturer.
37. Do not use the blanket when it is folded.
38. Do not pierce the blanket, do not sew up holes, do not attach keychains, pins etc. A pierced and/or torn device is rendered unusable.
39. Do not put the blanket on the floor, do not walk on it. Do not put heavy objects on its surface.
40. Do not sit on blanket creases.
41. During operation of the blanket, the controller and the cord should not touch its surface, or be covered with pillows, duvets etc.
42. While using the blanket make sure its power cord is placed in such manner as to avoid the danger of tripping, wrapping around the neck or other body parts.
43. Make sure not to tread on the power cord, do not put any objects on it.
44. Do not use the blanket for very long periods of time, or at a very high power setting, as it may cause burns.
45. After using the blanket, allow it to cool down completely. Do not fold it while its warm.
46. Do not fold the blanket too tightly.
47. Exercise caution while rolling up the power cord. Tight bends may damage it.
48. Store the blanket in its original packaging, in a clean, dry place.
49. If you are not using the device, unplug it.
50. Only use the device for its intended purposes.
51. Do not leave the device unattended when turned on.
52. This appliance is not intended for outdoor use.

- 53. This appliance is intended for household use only, on dry surfaces. Any other use is considered inappropriate and dangerous.
- 54. This appliance is not appropriate for medical use in a hospital environment.
- 55. Do not use the device as a space heater.
- 56. The manufacturer does not accept liability for damage resulting from failure to follow the instruction sheet.

KNOW YOUR ELECTRIC BLANKET



- 1. Heating elements concealed within the fabric
- 2. Controller

CONTROL PANEL

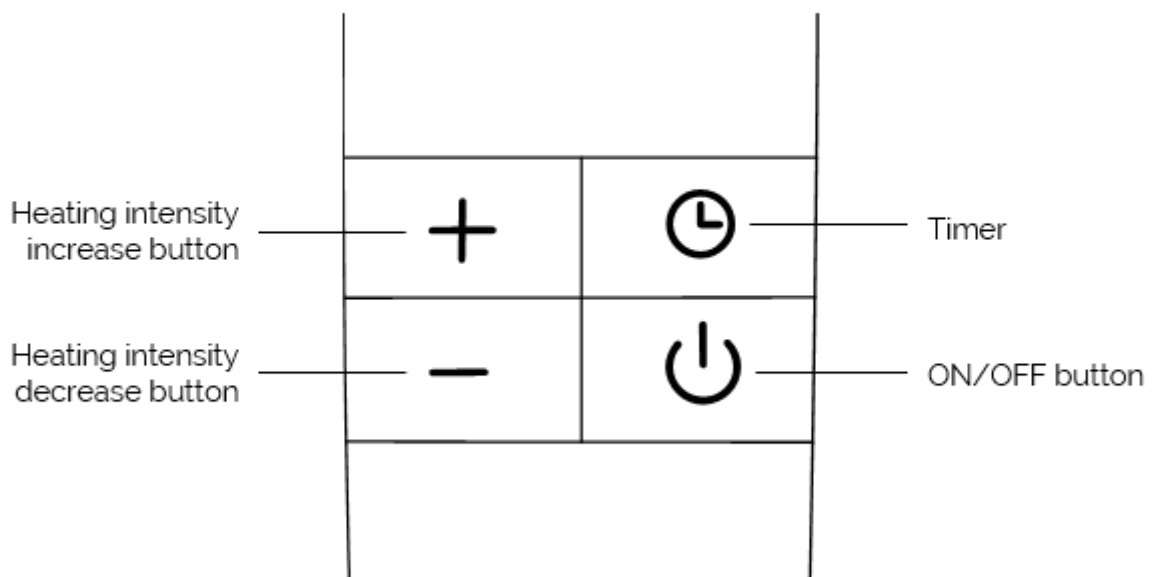

DISPLAY

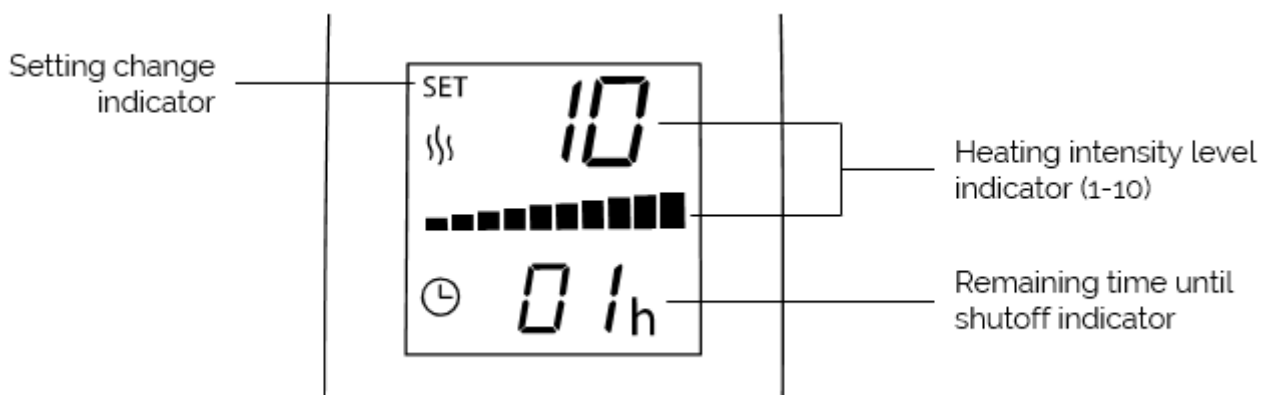



TECHNICAL SPECIFICATION

Power	160W
Voltage / Frequency	220-240V~ 50-60Hz
Dimensions	180cm x 160cm

USING THE DEVICE

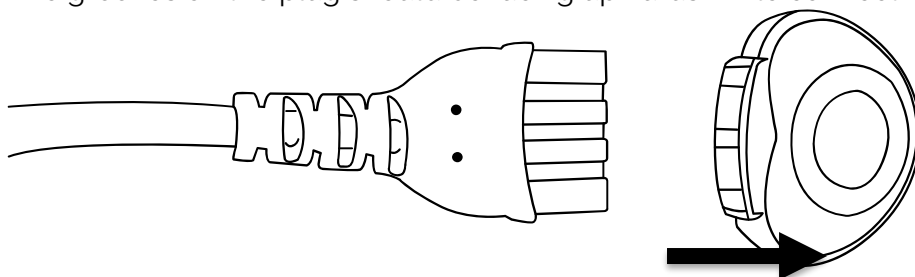
- Carefully check the blanket, controller and the cords for damage. If the device is pierced and/or torn, do not use it.
- Make sure the controller plug is fully inserted in its socket by pushing it in, until you feel resistance. The grooves on the plug should be facing upwards while connecting the plug.



- Plug in the device.
- Turn the device on by pressing the  button on the controller.
- Set the desired heating intensity level in the range of 1-10 using the "+" and "-" buttons. When "SET" disappears, the new setting is activated.
- Set operation time in the 1-10 hour range by first pressing the timer button (the hour counter should start blinking) and selecting the desired time using the "+" and "-" buttons. The device will shut off automatically after the selected number of hours has elapsed. When "SET" disappears, the new setting is activated.
- Cover yourself with the blanket while being careful not to sit or lean back on creases.
- When you are finished, turn off the device (if the timer hasn't shut off the device yet) and unplug it. Allow the blanket to completely cool down before folding and storing.

NOTE: If the blanket operates for a long time, the automatic overheat protection system may be triggered and shut off the device. If this occurs, unplug the blanket and allow it to cool down for 60 minutes before using it again.

CLEANING AND MAINTENANCE

WARNING: Before commencing any of the actions described below, unplug the device.

1. Unplug the controller from its socket on the blanket.
2. Wash the blanket at max. 30°C either by hand or using a washing machine at low revs. Use washing powder or other mild detergent. Do not use caustic cleaning agents or bleach.
3. Rinse the blanket with clean water several times to completely wash the detergent off.
4. Place the blanket on a flat surface and leave it to dry off completely. Do not dry the blanket using heaters or hair dryers.
5. Before turning the device on, make sure that the blanket, as well as the pins on the controller socket on the blanket are completely dry.



Do not tumble dry



Do not dry clean



May be washed
by hand at max. 30°C



May be washed
in a washing machine
at max. 30°C, low revs



Do not iron



Do not use bleach

ENVIRONMENT



■ This product contains recyclable materials. Do not dispose this product as unsorted municipal waste. Please contact your local municipality for the nearest collection point.

WARRANTY AND REPAIR

The product warranty includes defects resulting from material or manufacturing defects. This warranty is only valid if the appliance has been used in accordance with the instructions, and provided that it has not been modified, repaired or interfered with by any unauthorized person or damaged by misuse or transportation. The warranty does not apply to defects resulting from natural wear of components or nor breakables such as glass and ceramic items.

This warranty does not limit the customer's basic or any other rights granted by laws regarding appliance purchase.

In the event of a warranty claim please contact the verified vendor or Yoer Service. While submitting the claim please attach information on the nature of the malfunction and a proof of purchase.

IMPORTANTE SALVAGUARDIAS

Cuando usando eléctrico accesorios, básico seguridad precauciones siempre se debe seguir, incluyendo la siguiente:

1. Lea todas las instrucciones antes de usar y consérvelas para futuras consultas.
Lea todas las instrucciones antes de usar y consérvelas para futuras consultas.
2. Antes de cada uso, compruebe que el dispositivo no presente daños. Si el dispositivo está roto o perforado, no lo utilice.
3. Asegúrese de que el voltaje de su toma de corriente corresponda con el voltaje indicado en la etiqueta de clasificación.
4. Al utilizar un cable de extensión, asegúrese de no exceder su potencia/carga nominal máxima.
5. Para protegerse contra incendios, descargas eléctricas y lesiones, no sumerja el cable, el enchufe ni la unidad en agua ni en otros líquidos.
6. Este aparato puede ser utilizado por niños mayores de 8 años y personas con capacidades físicas, sensoriales o mentales reducidas o que carezcan de experiencia y conocimientos, siempre que estén bajo supervisión o hayan recibido instrucciones sobre el uso del aparato de forma segura y comprendan los peligros que conlleva. Es imprescindible que los niños no jueguen con este dispositivo. La limpieza y el mantenimiento no deben ser realizados por niños sin la debida supervisión.
7. Este aparato puede ser utilizado por niños mayores de 3 años, si ha sido instalado por un tutor y se le han dado instrucciones precisas sobre cómo actuar en caso de emergencia.
8. Este aparato no puede ser utilizado por personas discapacitadas, personas hipersensibles al calor o que sufran incapacidad para percibir el calor, a menos que estén supervisadas por otra persona.
9. Este aparato no puede ser utilizado por personas con lesiones en la piel ni por usuarios de analgésicos o alcohol.
10. Los usuarios de marcapasos deben consultar con su médico o con el fabricante de su marcapasos antes de utilizar la manta. La radiación electromagnética emitida por la manta puede afectar el funcionamiento del marcapasos en algunos casos.

11. Tenga cuidado especialmente cuando el dispositivo se utilice cerca de niños o por ellos.
12. Mantenga el dispositivo y su cable de alimentación fuera del alcance de los niños menores de 3 años.
13. No utilice el dispositivo como cama para animales.
14. Mantenga el dispositivo alejado de fuentes de humedad, calor o luz solar directa.
15. No permita que el cable de alimentación entre en contacto con superficies calientes.
16. Mantenga el dispositivo alejado de fuentes de llama y calor, como cocinas, calentadores, calentadores de ventilador, etc.
17. No utilice el dispositivo si el cable de alimentación o el enchufe están dañados o en caso de cualquier otro mal funcionamiento.
18. Si el cable de alimentación está dañado, debe ser reparado por el servicio técnico del fabricante o un técnico calificado para evitar daños.
19. Apague el dispositivo antes de desenchufarlo. Desenchufe siempre el dispositivo después de terminar de trabajar.
20. Desenchufe el dispositivo antes de transportarlo y limpiarlo.
21. No sujete la manta por el enchufe de alimentación ni por el controlador.
22. No sujete el enchufe de alimentación con las manos mojadas, ya que podría provocar una descarga eléctrica.
23. No utilice el dispositivo cerca de fuentes de agua u otros líquidos.
24. No utilice un calentacamas mientras usa la manta.
25. Antes de cubrirse con la manta, asegúrese de que su piel y ropa estén completamente secas.
26. Antes de encender la manta, asegúrese de que esté completamente seca.
27. Si la manta se mojó durante el funcionamiento, no la toque. Desenchúfela primero.
28. Al desenchufar, sujételo por el enchufe, no por el cable.
29. No utilice el dispositivo con las manos mojadas o los pies descalzos.
30. Si durante el funcionamiento del dispositivo aparece un sonido o un olor inusual, apáguelo inmediatamente y desenchúfelo.

31. Si el dispositivo deja de funcionar repentinamente, desconéctelo inmediatamente. Déjelo enfriar durante 60 minutos, vuelva a enchufarlo y enciéndalo nuevamente.
32. Si el sistema automático de protección contra sobrecalentamiento apaga el dispositivo con frecuencia, comuníquese con el servicio técnico del fabricante.
33. No intente reparar, desmontar ni modificar el aparato. No contiene piezas que el usuario pueda reparar.
34. El aparato no está diseñado para ser controlado por un temporizador externo o un sistema de control remoto independiente.
35. No utilice accesorios distintos a los aprobados por el fabricante, ya que podrían provocar un funcionamiento incorrecto del dispositivo, dañarlo o provocarle daños.
36. Utilice únicamente el controlador suministrado con el dispositivo para operar este aparato. Nunca utilice otros controladores, a menos que estén aprobados por el fabricante.
37. No utilice la manta cuando esté doblada.
38. No perforo la manta, no cosa los agujeros, no coloque llaveros, alfileres, etc. Un dispositivo perforado y/o roto queda inutilizable.
39. No coloque la manta en el suelo, no camine sobre ella, no coloque objetos pesados sobre su superficie.
40. No te sientes sobre los pliegues de la manta.
41. Durante el funcionamiento de la manta, el controlador y el cable no deben tocar su superficie ni estar cubiertos con almohadas, edredones, etc.
42. Al utilizar la manta, asegúrese de que el cable de alimentación esté colocado de tal manera que se evite el peligro de tropezar o enrollarse alrededor del cuello u otras partes del cuerpo.
43. Tenga cuidado de no pisar el cable de alimentación ni coloque ningún objeto sobre él.
44. No utilice la manta durante períodos de tiempo muy prolongados ni a una potencia muy alta, ya que puede provocar quemaduras.
45. Después de usar la manta, déjela enfriar por completo. No la doble mientras esté tibia.
46. No doble la manta demasiado fuerte.

47. Tenga cuidado al enrollar el cable de alimentación. Si lo dobla demasiado, podría dañarlo.
48. Guarde la manta en su embalaje original, en un lugar limpio y seco.
49. Si no está utilizando el dispositivo, desconéctelo.
50. Utilice el dispositivo únicamente para los fines previstos.
51. No deje el dispositivo desatendido cuando esté encendido.
52. Este aparato no está diseñado para uso en exteriores.
53. Este aparato está destinado únicamente al uso doméstico sobre superficies secas. Cualquier otro uso se considera inapropiado y peligroso.
54. Este aparato no es apropiado para uso médico en un entorno hospitalario.
55. No utilice el dispositivo como calentador de ambiente.
56. El fabricante no acepta responsabilidad por daños resultantes del incumplimiento de la hoja de instrucciones.

CONOZCA SU MANTA ELÉCTRICA



1. Elementos calefactores ocultos dentro de la tela.
2. Controlador

PANEL DE CONTROL

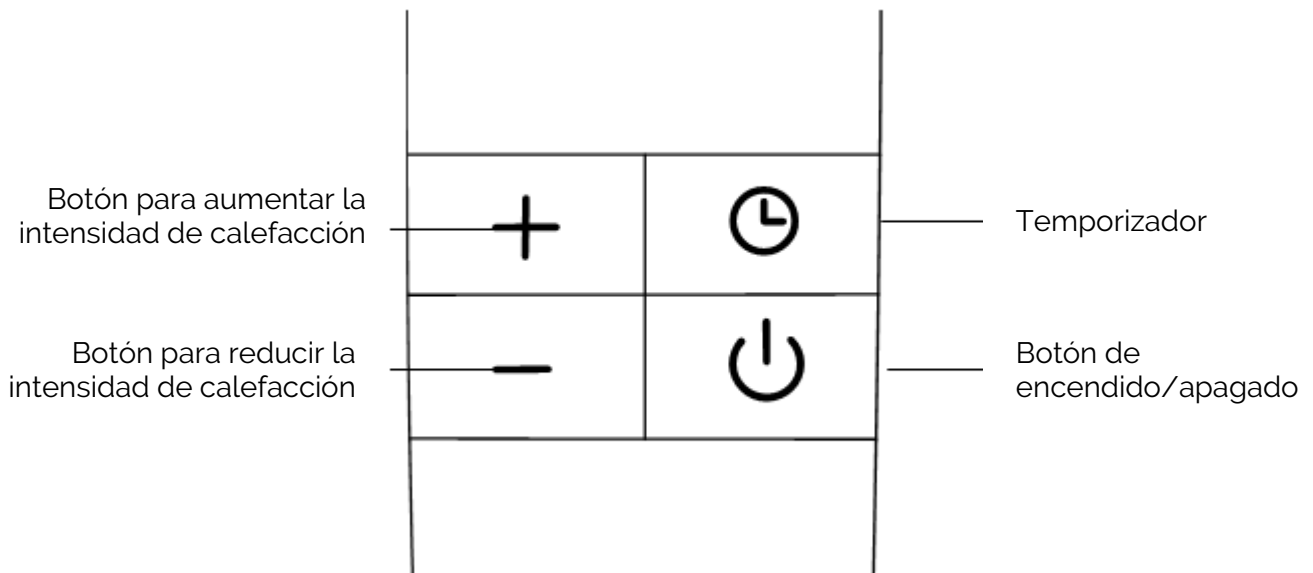

MOSTRAR

Indicador de cambio de configuración

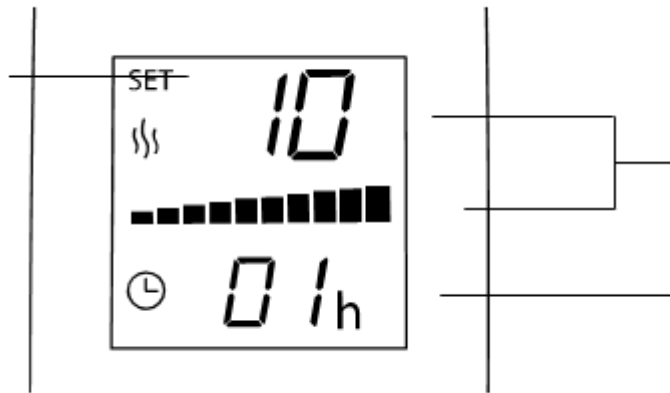

Indicador del nivel de intensidad de calefacción (1-10)

Indicador del tiempo restante hasta el apagado

ESPECIFICACIÓN TÉCNICA

Fuerza	160 W
Voltaje / Frecuencia	220-240 V ~ 50-60 Hz
Dimensiones	180 cm x 160 cm

USO DEL DISPOSITIVO

1. Revise cuidadosamente la manta, el controlador y los cables para detectar posibles daños. Si el dispositivo está perforado o roto, no lo use.
2. Asegúrese de que el enchufe del controlador esté completamente insertado en su zócalo empujándolo hasta que note resistencia. Las ranuras del enchufe deben estar orientadas hacia arriba mientras conecta el enchufe.

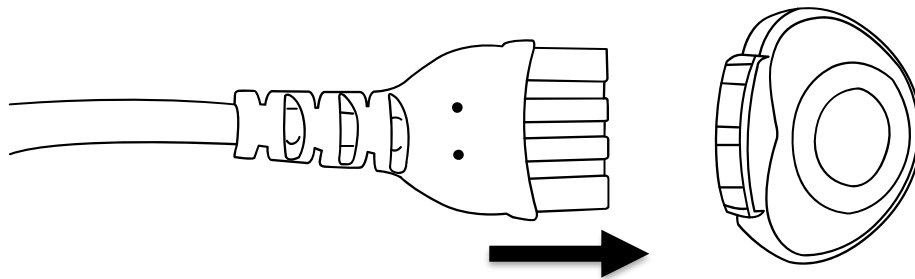

3. Conecte el dispositivo.
4. Encienda el dispositivo presionando el botón  en el controlador.
5. Ajuste el nivel de intensidad de calentamiento deseado en el rango de 1 a 10 utilizando los botones "+" y "-". Cuando "SET" desaparezca, se activará el nuevo ajuste.
6. Ajuste el tiempo de funcionamiento en el rango de 1 a 10 horas presionando primero el botón del temporizador (el contador de horas debe comenzar a parpadear) y seleccionando el tiempo deseado usando los botones "+" y "-". El dispositivo se apagará automáticamente después de que haya transcurrido el número de horas seleccionado. Cuando "SET" desaparezca, se activará el nuevo ajuste.
7. Cúbrete con la manta teniendo cuidado de no sentarte ni recostarte sobre los pliegues.

8. Cuando haya terminado, apague el dispositivo (si el temporizador aún no lo ha apagado) y desenchúfelo. Deje que la manta se enfríe por completo antes de doblarla y guardarla.

NOTA: Si la manta funciona durante mucho tiempo, el sistema automático de protección contra el sobrecalentamiento puede activarse y apagar el dispositivo. Si esto ocurre, desenchufe la manta y déjela enfriar durante 60 minutos antes de volver a usarla.

LIMPIEZA Y MANTENIMIENTO

ADVERTENCIA: Antes de comenzar cualquiera de las acciones descritas a continuación, desconecte el dispositivo.

1. Desconecte el controlador de su toma en la manta.
2. Lave la manta a una temperatura máxima de 30 °C, ya sea a mano o en lavadora a bajas revoluciones. Utilice detergente en polvo u otro detergente suave. No utilice agentes de limpieza cáusticos ni lejía.
3. Enjuague la manta con agua limpia varias veces para eliminar completamente el detergente.
4. Coloque la manta sobre una superficie plana y déjela secar por completo. No seque la manta con calentadores ni secadores de pelo.
5. Antes de encender el dispositivo, asegúrese de que la manta, así como las clavijas del conector del controlador de la manta, estén completamente secos.



No secar en secadora



No lavar en seco



Puede lavarse a mano
a un máximo de 30°C



Puede lavarse en lavadora
a un máximo de 30°C,
bajas revoluciones



No planchar



No usar lejía

AMBIENTE



Este producto contiene materiales reciclables. No deseche este producto junto con los residuos municipales sin clasificar. Póngase en contacto con su municipio local para conocer el punto de recolección más cercano.

GARANTÍA Y REPARACIÓN

La garantía del producto incluye los defectos resultantes de defectos de material o fabricación. Esta garantía sólo es válida si el aparato se ha utilizado de acuerdo con las instrucciones y siempre que no haya sido modificado, reparado o manipulado por ninguna persona no autorizada o dañado por un uso indebido o transporte. La garantía no se aplica a los defectos resultantes del desgaste natural de los componentes ni a los elementos frágiles como el vidrio y la cerámica.

Esta garantía no limita los derechos básicos del cliente ni ningún otro derecho otorgado por las leyes con respecto a la compra de electrodomésticos.

En caso de una reclamación de garantía, póngase en contacto con el vendedor verificado o con el servicio técnico de Yoer. Al presentar la reclamación, adjunte información sobre la naturaleza del mal funcionamiento y un comprobante de compra.

IMPORTANTES GARANTIES

Quand en utilisant électrique appareils électroménagers, basique sécurité précautions doit toujours être suivi, y compris ce qui suit:

1. Lisez toutes les instructions avant utilisation et conservez-les pour référence ultérieure.
2. Vérifiez que l'appareil ne présente aucun dommage avant chaque utilisation. Si l'appareil est déchiré et/ou percé, ne l'utilisez pas.
3. Assurez-vous que la tension de votre prise correspond à la tension indiquée sur l'étiquette signalétique.
4. Lorsque vous utilisez une rallonge, assurez-vous de ne pas dépasser sa puissance/charge nominale maximale.
5. Pour vous protéger contre les incendies, les chocs électriques et les blessures, ne plongez pas le cordon, la fiche ou l'appareil dans l'eau ou d'autres liquides.
6. Cet appareil peut être utilisé par des enfants de plus de 8 ans et des personnes ayant des capacités physiques, sensorielles ou mentales réduites ou manquant d'expérience et de connaissances, à condition qu'ils soient sous surveillance ou qu'ils aient reçu des instructions concernant l'utilisation de l'appareil en toute sécurité et qu'ils comprennent les risques encourus. Il est impératif que les enfants ne jouent pas avec cet appareil. Le nettoyage et l'entretien ne doivent pas être effectués par des enfants sans surveillance appropriée.
7. Cet appareil peut être utilisé par des enfants de plus de 3 ans, s'il a été installé par un tuteur et si l'enfant a reçu des instructions précises sur la manière d'agir en cas d'urgence.
8. Cet appareil ne peut pas être utilisé par des personnes handicapées, des personnes hypersensibles à la chaleur ou souffrant d'une incapacité à ressentir la chaleur, à moins d'être surveillées par une autre personne.
9. Cet appareil ne peut pas être utilisé par des personnes souffrant de lésions cutanées et par des utilisateurs d'analgésiques ou d'alcool.
10. Les utilisateurs de stimulateurs cardiaques doivent consulter leur médecin ou le fabricant de leur stimulateur cardiaque avant d'utiliser la couverture. Le rayonnement électromagnétique émis

par la couverture peut affecter le fonctionnement du stimulateur cardiaque dans certains cas.

11. Soyez particulièrement prudent lorsque l'appareil est utilisé à proximité ou par des enfants.
12. Gardez l'appareil et son cordon d'alimentation hors de portée des enfants de moins de 3 ans.
13. N'utilisez pas l'appareil comme lit pour animaux.
14. Gardez l'appareil à l'abri des sources d'humidité, de chaleur ou de la lumière directe du soleil.
15. Ne laissez pas le cordon d'alimentation toucher des surfaces chaudes.
16. Gardez l'appareil loin des sources de flammes et de chaleur telles que cuisinières, radiateurs, radiateurs soufflants, etc.
17. N'utilisez pas l'appareil si son cordon d'alimentation ou sa fiche est endommagé, ou en cas de tout autre dysfonctionnement.
18. Si le cordon d'alimentation est endommagé, il doit être réparé par le service du fabricant ou par un technicien qualifié pour éviter tout dommage.
19. Éteignez l'appareil avant de le débrancher. Débranchez toujours l'appareil après avoir terminé le travail.
20. Débranchez l'appareil avant de le transporter et de le nettoyer.
21. Ne tenez pas la couverture par la fiche d'alimentation ou par le contrôleur.
22. Ne tenez pas la fiche d'alimentation avec les mains mouillées, car cela pourrait provoquer un choc électrique.
23. N'utilisez pas l'appareil à proximité de sources d'eau ou d'autres liquides.
24. N'utilisez pas de chauffe-lit lorsque vous utilisez la couverture.
25. Avant de vous couvrir avec la couverture, assurez-vous que votre peau et vos vêtements sont complètement secs.
26. Avant d'allumer la couverture, assurez-vous qu'elle est complètement sèche.
27. Si la couverture a été trempée pendant le fonctionnement, ne la touchez pas. Débranchez-la d'abord.
28. Lors du débranchement, tenez la fiche et non le cordon.

29. N'utilisez pas l'appareil avec les mains mouillées ou pieds nus.
30. Si, pendant le fonctionnement de l'appareil, un bruit ou une odeur inhabituelle apparaît, éteignez-le immédiatement et débranchez-le.
31. Si l'appareil cesse soudainement de fonctionner, débranchez-le immédiatement. Laissez-le refroidir pendant 60 minutes, rebranchez-le et rallumez-le.
32. Si le système de protection automatique contre la surchauffe éteint fréquemment l'appareil, contactez le service après-vente du fabricant.
33. N'essayez pas de réparer, de démonter ou de modifier l'appareil. Il ne contient aucune pièce réparable par l'utilisateur.
34. L'appareil n'est pas destiné à être contrôlé par une minuterie externe ou un système de télécommande séparé.
35. N'utilisez pas d'accessoires autres que ceux approuvés par le fabricant, car cela pourrait provoquer un mauvais fonctionnement de l'appareil, l'endommager ou causer des dommages.
36. Pour faire fonctionner cet appareil, utilisez uniquement la télécommande fournie avec l'appareil. N'utilisez jamais d'autres télécommandes, à moins qu'elles ne soient approuvées par le fabricant.
37. N'utilisez pas la couverture lorsqu'elle est pliée.
38. Ne pas percer la couverture, ne pas coudre de trous, ne pas y attacher de porte-clés, d'épingles, etc. Un appareil percé et/ou déchiré est rendu inutilisable.
39. Ne posez pas la couverture sur le sol, ne marchez pas dessus. Ne posez pas d'objets lourds sur sa surface.
40. Ne vous asseyez pas sur les plis des couvertures.
41. Pendant le fonctionnement de la couverture, le contrôleur et le cordon ne doivent pas toucher sa surface, ni être recouverts d'oreillers, de couettes, etc.
42. Lors de l'utilisation de la couverture, assurez-vous que son cordon d'alimentation est placé de manière à éviter tout risque de trébuchement, d'enroulement autour du cou ou d'autres parties du corps.

43. Veillez à ne pas marcher sur le cordon d'alimentation et à ne poser aucun objet dessus.
44. N'utilisez pas la couverture pendant de très longues périodes ou à une puissance très élevée, car cela pourrait provoquer des brûlures.
45. Après avoir utilisé la couverture, laissez-la refroidir complètement. Ne la pliez pas tant qu'elle est encore chaude.
46. Ne pliez pas la couverture trop serrée.
47. Soyez prudent lorsque vous enrroulez le cordon d'alimentation. Des courbures trop serrées peuvent l'endommager.
48. Conserver la couverture dans son emballage d'origine, dans un endroit propre et sec.
49. Si vous n'utilisez pas l'appareil, débranchez-le.
50. N'utilisez l'appareil que pour l'usage auquel il est destiné.
51. Ne laissez pas l'appareil sans surveillance lorsqu'il est allumé.
52. Cet appareil n'est pas destiné à une utilisation en extérieur.
53. Cet appareil est destiné à un usage domestique uniquement, sur des surfaces sèches. Toute autre utilisation est considérée comme inappropriée et dangereuse.
54. Cet appareil n'est pas adapté à un usage médical en milieu hospitalier.
55. N'utilisez pas l'appareil comme radiateur d'appoint.
56. Le fabricant décline toute responsabilité pour les dommages résultant du non-respect de la notice d'instructions.

CONNAISSEZ VOTRE COUVERTURE ÉLECTRIQUE



1. Éléments chauffants dissimulés dans le tissu
2. Contrôleur

PANNEAU DE CONTRÔLE

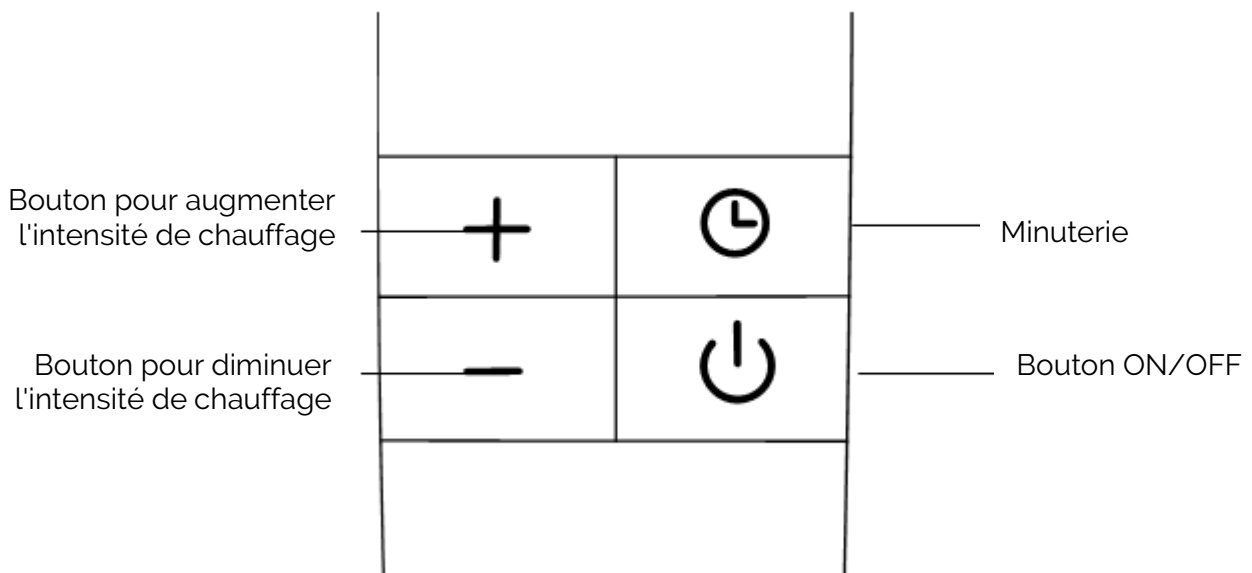

AFFICHER

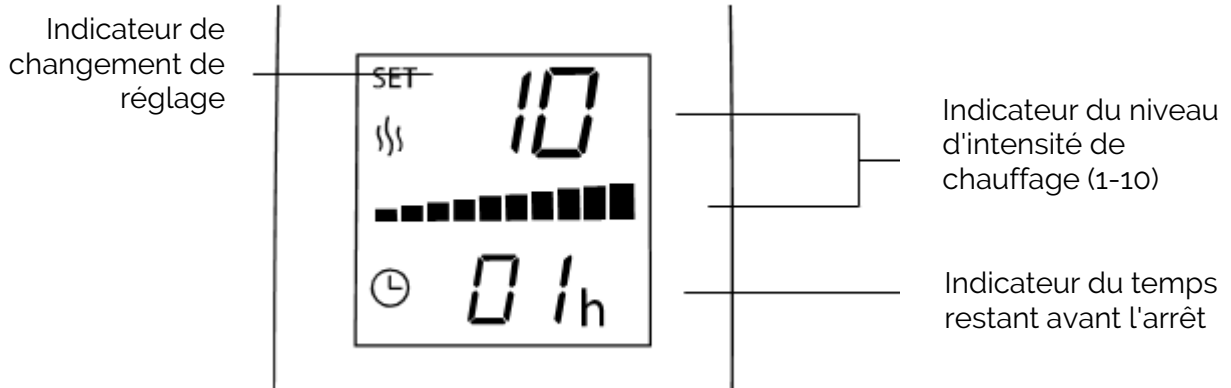



CARACTÉRISTIQUES TECHNIQUES

Pouvoir	160 W
Tension / Fréquence	220-240 V ~ 50-60 Hz
Dimensions	180cm x 160cm

UTILISATION DE L'APPAREIL

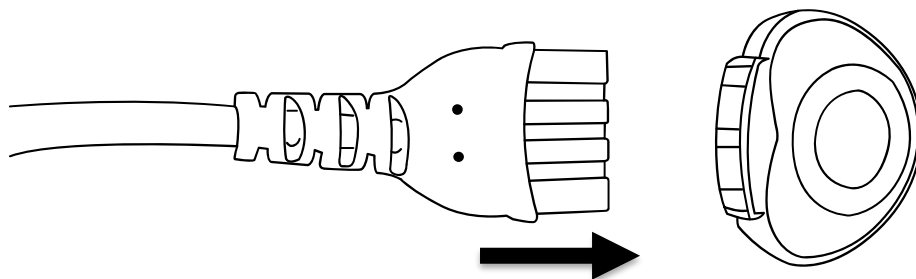
1. Vérifiez soigneusement que la couverture, la manette et les câbles ne sont pas endommagés. Si l'appareil est percé et/ou déchiré, ne l'utilisez pas.
2. Assurez-vous que la fiche du contrôleur est complètement insérée dans sa prise en la poussant jusqu'à ce que vous sentiez une résistance. Les rainures de la fiche doivent être orientées vers le haut lors de la connexion de la fiche.



3. Branchez l'appareil.
4. Allumez l'appareil en appuyant sur le bouton  du contrôleur.
5. Réglez le niveau d'intensité de chauffage souhaité dans la plage de 1 à 10 à l'aide des boutons « + » et « - ». Lorsque « SET » disparaît, le nouveau réglage est activé.
6. Réglez la durée de fonctionnement dans la plage de 1 à 10 heures en appuyant d'abord sur le bouton de la minuterie (le compteur d'heures doit commencer à clignoter) et en sélectionnant la durée souhaitée à l'aide des boutons « + » et « - ». L'appareil s'éteindra automatiquement une fois le nombre d'heures sélectionné écoulé. Lorsque « SET » disparaît, le nouveau réglage est activé.
7. Couvrez-vous avec la couverture en prenant soin de ne pas vous asseoir ou de vous appuyer sur les plis.

8. Une fois terminé, éteignez l'appareil (si la minuterie ne l'a pas encore éteint) et débranchez-le. Laissez la couverture refroidir complètement avant de la plier et de la ranger.

REMARQUE : Si la couverture fonctionne pendant une longue période, le système de protection automatique contre la surchauffe peut se déclencher et éteindre l'appareil. Si cela se produit, débranchez la couverture et laissez-la refroidir pendant 60 minutes avant de la réutiliser.

NETTOYAGE ET ENTRETIEN

AVERTISSEMENT: Avant de commencer l'une des actions décrites ci-dessous, débranchez l'appareil.

1. Débranchez le contrôleur de sa prise sur la couverture.
2. Laver la couverture à 30°C maximum, soit à la main, soit en machine à basse vitesse. Utiliser de la lessive en poudre ou un autre détergent doux. Ne pas utiliser de produits de nettoyage caustiques ou d'eau de Javel.
3. Rincez la couverture à l'eau claire plusieurs fois pour éliminer complètement le détergent.
4. Placez la couverture sur une surface plane et laissez-la sécher complètement. Ne séchez pas la couverture avec un radiateur ou un sèche-cheveux.
5. Avant d'allumer l'appareil, assurez-vous que la couverture ainsi que les broches de la prise du contrôleur sur la couverture sont complètement sèches.

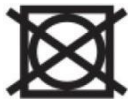

Ne pas sécher en machine



Ne pas nettoyer à sec



Peut être lavé à la main à max. 30°C



Peut être lavé en machine à max. 30°C, basse vitesse



Ne pas repasser



Ne pas utiliser d'eau de Javel

ENVIRONNEMENT



■ Ce produit contient des matériaux recyclables. Ne jetez pas ce produit avec les déchets municipaux non triés. Veuillez contacter votre municipalité pour connaître le point de collecte le plus proche.

GARANTIE ET RÉPARATION

La garantie du produit couvre les défauts résultant de défauts de matériaux ou de fabrication. Cette garantie n'est valable que si l'appareil a été utilisé conformément aux instructions et à condition qu'il n'ait pas été modifié, réparé ou altéré par une personne non autorisée ou endommagé par une mauvaise utilisation ou un transport. La garantie ne s'applique pas aux défauts résultant de l'usure naturelle des composants ou des objets cassants tels que les articles en verre et en céramique.

Cette garantie ne limite pas les droits fondamentaux du client ni aucun autre droit accordé par les lois concernant l'achat d'appareils électroménagers.

En cas de réclamation au titre de la garantie, veuillez contacter le vendeur vérifié ou le service Yoer. Lors de la soumission de la réclamation, veuillez joindre des informations sur la nature du dysfonctionnement et une preuve d'achat.

VAŽNO ZAŠTITE

Kada korištenjem električni uređaji, Osnovni, temeljni sigurnost mjere predostrožnosti treba uvijek slijediti, uključujući sljedeće:

1. Prije uporabe pročitajte sve upute i sačuvajte ih za buduću upotrebu.
2. Prije svake uporabe provjerite je li uređaj oštećen. Ako je uređaj poderan i/ili probušen, nemojte ga koristiti.
3. Provjerite odgovara li vaš izlazni napon naponu navedenom na nazivnoj naljepnici.
4. Kada koristite produžni kabel, pazite da ne prekoračite njegovu najveću nazivnu radnu snagu/opterećenje.
5. Za zaštitu od požara, strujnog udara i ozljeda nemojte uranjati kabel, utikač ili jedinicu u vodu ili druge tekućine.
6. Ovaj uređaj mogu koristiti djeca starija od 8 godina i osobe sa smanjenim fizičkim, osjetilnim ili mentalnim sposobnostima ili oni koji nemaju dovoljno iskustva i znanja ako su pod nadzorom ili su dobili upute o sigurnom korištenju uređaja i razumiju opasnosti uključeni. Neophodno je da se djeca ne igraju ovim uređajem. Čišćenje i održavanje ne smiju obavljati djeca bez odgovarajućeg nadzora.
7. Ovaj aparat mogu koristiti djeca starija od 3 godine, ako ga je postavio skrbnik i dijete dobilo točne upute o postupanju u hitnim slučajevima.
8. Ovaj uređaj ne smiju koristiti osobe s invaliditetom, osobe preosjetljive na toplinu ili osobe koje pate od nemogućnosti osjeta topline, osim ako ih nadzire druga osoba.
9. Ovaj uređaj ne smiju koristiti osobe s oštećenom kožom i korisnici lijekova protiv bolova ili alkohola.
10. Korisnici srčanog stimulatora trebali bi se posavjetovati sa svojim liječnikom ili proizvođačem svog srčanog stimulatora prije korištenja deke. Elektromagnetsko zračenje koje emitira deka može u nekim slučajevima utjecati na rad srčanog stimulatora.
11. Budite posebno oprezni kada uređaj koriste djeca ili ga koriste djeca.
12. Uređaj i njegov kabel za napajanje držite dalje od djece mlađe od 3 godine.

13. Nemojte koristiti uređaj kao ležaj za životinje.
14. Uređaj držite dalje od izvora vlage, topline ili izravne sunčeve svjetlosti.
15. Nemojte dopustiti da kabel za napajanje dodiruje vruće površine.
16. Držite uređaj podalje od izvora plamena i topline kao što su štednjaci, grijalice, grijalice s ventilatorom itd.
17. Nemojte koristiti uređaj ako je kabel za napajanje ili utikač oštećen ili u slučaju bilo kakvog drugog kvara.
18. Ako je kabel za napajanje oštećen, mora ga popraviti servis proizvođača ili kvalificirani tehničar kako bi se izbjegle ozljede.
19. Isključite uređaj prije isključivanja. Uvijek isključite uređaj iz struje nakon završetka rada.
20. Isključite uređaj prije nošenja i čišćenja.
21. Ne držite pokrivač za utikač ili upravljač.
22. Ne držite utikač mokrim rukama jer biste mogli izazvati strujni udar.
23. Ne koristite uređaj u blizini izvora vode ili drugih tekućina.
24. Ne koristite grijač za krevet dok koristite pokrivač.
25. Prije nego što se pokrijete dekom, provjerite jesu li vaša koža i odjeća potpuno suhi.
26. Prije nego što uključite deku, provjerite je li potpuno suha.
27. Ako je deka bila natopljena tijekom rada, nemojte je dirati. Prvo ga isključite.
28. Kada isključujete utikač, držite ga za utikač, a ne za kabel.
29. Ne koristite uređaj mokrim rukama ili bosim.
30. Ako se tijekom rada uređaja pojavi neobičan zvuk ili miris, odmah ga isključite i izvucite iz utičnice.
31. Ako uređaj iznenada prestane raditi, odmah ga isključite. Ostavite ga da se ohladi 60 minuta, ponovno ga uključite i uključite.
32. Ako automatski sustav zaštite od pregrijavanja često isključuje uređaj, obratite se servisu proizvođača.
33. Ne pokušavajte popravljati, rastavljati ili modificirati uređaj. Unutra nema dijelova koje može servisirati korisnik.
34. Uređaj nije namijenjen za upravljanje vanjskim timerom ili zasebnim sustavom daljinskog upravljanja.

35. Nemojte koristiti dodatke osim onih koje je odobrio proizvođač jer to može uzrokovati neispravan rad uređaja, oštetiti ga ili prouzročiti štetu.
36. Za upravljanje ovim uređajem koristite samo kontroler isporučen s uređajem. Nikada nemojte koristiti druge kontrolere, osim ako ih je odobrio proizvođač.
37. Nemojte koristiti deku kada je presavijena.
38. Nemojte bušiti deku, nemojte šivati rupe, nemojte pričvršćivati privjeske za ključeve, pribadače itd. Probušen i/ili potrgan uređaj postaje neupotrebljiv.
39. Ne stavljajte pokrivač na pod, ne hodajte po njemu. Ne stavljajte teške predmete na njegovu površinu.
40. Nemojte sjediti na naborima pokrivača.
41. Tijekom rada pokrivača, upravljač i kabel ne smiju dodirivati njegovu površinu ili biti prekriveni jastucima, poplunima itd.
42. Tijekom korištenja deke provjerite je li njezin kabel za napajanje postavljen tako da se izbjegne opasnost od spoticanja, omatanja oko vrata ili drugih dijelova tijela.
43. Pazite da ne gazite po kabelu za napajanje, ne stavljajte nikakve predmete na njega.
44. Nemojte koristiti pokrivač jako dugo ili na vrlo visokoj postavci snage jer može uzrokovati opekline.
45. Nakon korištenja pokrivača ostavite da se potpuno ohladi. Ne savijajte ga dok je topao.
46. Ne savijajte pokrivač prečvrsto.
47. Budite oprezni dok motate kabel za napajanje. Uski zavoji mogu ga oštetiti.
48. Čuvajte deku u originalnoj ambalaži, na čistom i suhom mjestu.
49. Ako ne koristite uređaj, isključite ga iz struje.
50. Koristite uređaj samo u svrhu za koju je namijenjen.
51. Ne ostavljajte uključeni uređaj bez nadzora.
52. Ovaj uređaj nije namijenjen za vanjsku upotrebu.
53. Ovaj uređaj je namijenjen isključivo za korištenje u kućanstvu, na suhim površinama. Svaka druga uporaba smatra se neprikladnom i opasnom.

- 54. Ovaj uređaj nije prikladan za medicinsku upotrebu u bolničkom okruženju.
- 55. Nemojte koristiti uređaj kao grijač prostora.
- 56. Proizvođač ne prihvaća odgovornost za štetu nastalu nepoštivanjem uputa.

UPOZNAJTE SVOJ ELEKTRIČNI POKRIVAČ



1. Grijajući elementi skriveni unutar tkanine
2. Kontrolor

UPRAVLJAČKA PLOČA

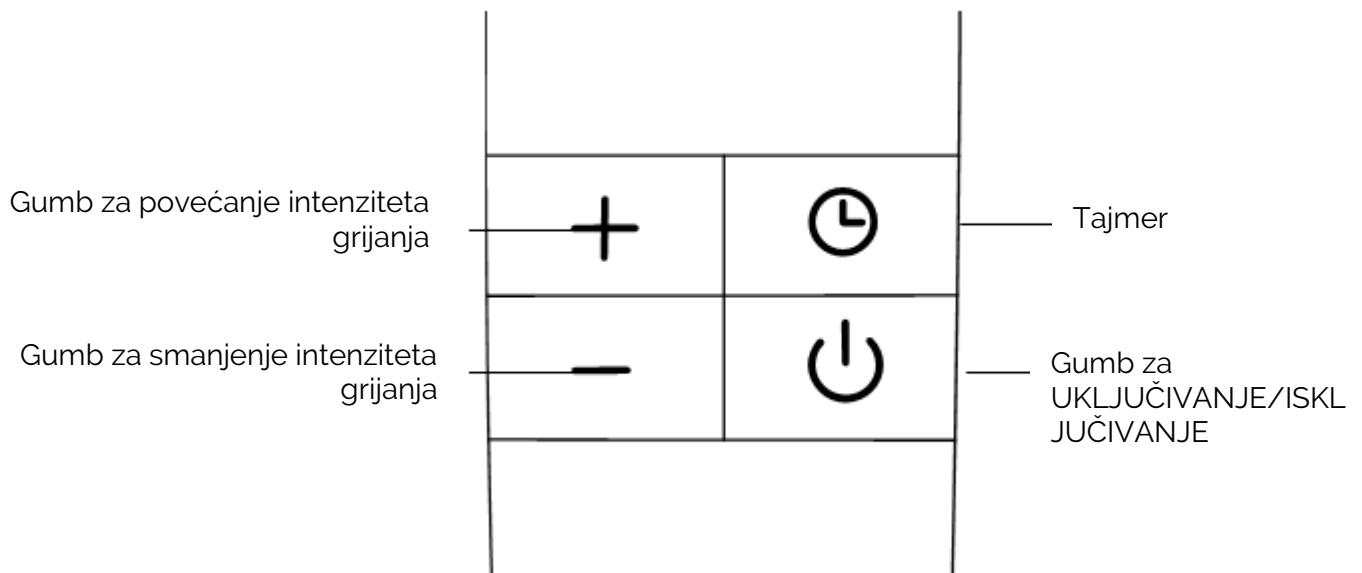

PRIKAZ

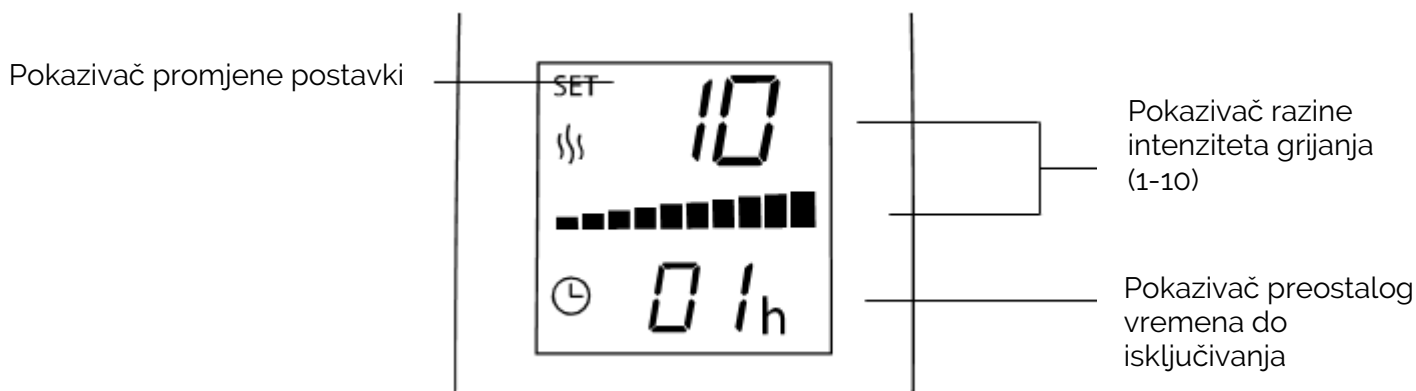



TEHNIČKA SPECIFIKACIJA

Vlast	160 W
Napon / frekvencija	220-240V~ 50-60Hz
Dimenzije	180cm x 160cm

KORIŠTENJE UREĐAJA

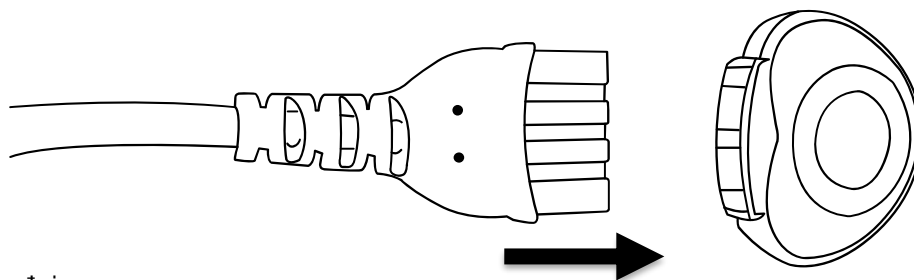
1. Pažljivo provjerite ima li oštećenja na pokrivaču, kontroleru i kabelima. Ako je uređaj probušen i/ili poderan, nemojte ga koristiti.
2. Provjerite je li utikač kontrolera potpuno umetnut u utičnicu tako da ga gurate prema unutra dok ne osjetite otpor. Utori na utikaču trebaju biti okrenuti prema gore tijekom spajanja utikača.



3. Uključite uređaj.
4. Uključite uređaj pritiskom na tipku na upravljaču .
5. Postavite željenu razinu intenziteta grijanja u rasponu od 1-10 pomoću tipki "+" i "-". Kada "SET" nestane, nova postavka je aktivirana.
6. Postavite vrijeme rada u rasponu od 1-10 sati tako da prvo pritisnete tipku timera (brojač sati bi trebao početi treptati) i odaberete željeno vrijeme pomoću tipki "+" i "-". Uređaj će se automatski isključiti nakon što istekne odabrani broj sati. Kada "SET" nestane, nova postavka je aktivirana.
7. Pokrijte se dekom pazeći da ne sjedite ili se ne naslanjate na pregibe.
8. Kada ste gotovi, isključite uređaj (ako mjerač vremena još nije isključio uređaj) i odspojite ga. Ostavite deku da se potpuno ohladi prije savijanja i spremanja.

NAPOMENA: Ako deka radi dulje vrijeme, automatski sustav zaštite od pregrijavanja može se aktivirati i isključiti uređaj. Ako se to dogodi, isključite deku i ostavite je da se ohladi 60 minuta prije ponovne upotrebe.

ČIŠĆENJE I ODRŽAVANJE

UPOZORENJE: Prije nego započnete bilo koju od dolje opisanih radnji, isključite uređaj.

1. Isključite upravljač iz utičnice na pokrivaču.
2. Operite pokrivač na max. 30°C ručno ili pomoću perilice rublja na niskim okretajima. Koristite prašak za pranje ili neki drugi blagi deterdžent. Nemojte koristiti kaustična sredstva za čišćenje ili izbjeljivač.
3. Isperite deku čistom vodom nekoliko puta kako biste potpuno isprali deterdžent.
4. Stavite deku na ravnu površinu i ostavite da se potpuno osuši. Nemojte sušiti pokrivač pomoću grijača ili sušila za kosu.
5. Prije uključivanja uređaja provjerite jesu li deka, kao i igle na utičnici kontrolera na deki potpuno suhe.



Ne sušiti u sušilici



Ne čistiti kemijski



Može se prati ručno na
maks. 30°C



Može se prati u perilici na
maks. 30°C, niskih okretaja



Ne glačati



Ne koristiti izbjeljivač

OKOLIŠ

■ Ovaj proizvod sadrži materijale koji se mogu reciklirati. Ne odlažite ovaj proizvod kao nerazvrstani gradski otpad. Obratite se lokalnoj općini za najbliže sabirno mjesto.

GARANCIJA I POPRAVAK

Jamstvo proizvoda uključuje nedostatke koji proizlaze iz nedostataka u materijalu ili proizvodnji. Ovo jamstvo vrijedi samo ako je uređaj korišten u skladu s uputama i pod uvjetom da nije modificiran, popravlján ili da u njega nije utjecala neovlaštena osoba ili da nije oštećen neovlaštenom uporabom ili transportom. Jamstvo se ne odnosi na nedostatke koji su rezultat prirodnog trošenja komponenti ili lomljivih predmeta kao što su stakleni i keramički predmeti.

Ovo jamstvo ne ograničava kupčeva osnovna ili bilo koja druga prava dodijeljena zakonima u vezi s kupnjom uređaja.

U slučaju jamstvenog zahtjeva obratite se provjerenom dobavljaču ili servisu Yoer. Prilikom podnošenja reklamacije priložite podatke o vrsti kvara i dokaz o kupnji

FONTOS BIZTONSÁGI ELŐÍRÁSOK

Amikor segítségével elektromos készülékek, alapvető biztonság óvintézkedések mindig követni kell, beleértve a következő:

1. Használat előtt olvassa el az összes utasítást, és őrizze meg későbbi hivatkozás céljából.
2. Minden használat előtt ellenőrizze, hogy a készülék nem sérült-e. Ha a készülék elszakadt és/vagy kilyukadt, ne használja.
3. Győződjön meg arról, hogy a kimeneti feszültség megegyezik a névleges címkén feltüntetett feszültséggel.
4. Hosszabbító kábel használatakor ügyeljen arra, hogy ne lépje túl a maximális névleges üzemi teljesítményt/terhelést.
5. A tűz, áramütés és sérülés elleni védelem érdekében ne merítse vízbe vagy más folyadékba a vezetéket, a csatlakozódugót vagy az egységet.
6. Ezt a készüléket 8 éven felüli gyermekek és csökkent fizikai, érzékszervi vagy szellemi képességű személyek, illetve tapasztalattal és tudással nem rendelkező személyek használhatják, ha felügyeletet kaptak, vagy utasítást kaptak a készülék biztonságos használatára vonatkozóan, és megértették a veszélyeket. érintett. Elengedhetetlen, hogy gyerekek ne játsszanak ezzel a készülékkel. A tisztítást és a karbantartást gyermekek nem végezhetik megfelelő felügyelet nélkül.
7. Ezt a készüléket 3 éven felüli gyermekek használhatják, ha gyám telepítette, és a gyermek pontos utasításokat kapott a vészhelyzetben történő cselekvésre vonatkozóan.
8. Ezt a készüléket nem használhatják fogyatékkal élők, hőre túlérzékeny személyek vagy olyanok, akik nem képesek a hőt érzékelni, kivéve, ha egy másik személy felügyeli őket.
9. Ezt a készüléket nem használhatják bőrsérült személyek, valamint fájdalomcsillapítót vagy alkoholt használók.
10. A pacemakert használók a takaró használata előtt konzultáljanak orvosukkal vagy a szívritmus-szabályozó gyártójával. A takaró által kibocsátott elektromágneses sugárzás bizonyos esetekben befolyásolhatja a pacemaker működését.

11. Legyen elővigyázatos, ha a készüléket gyermekek közelében vagy gyermekek közelében használja.
12. Tartsa távol a készüléket és a tápkábelt 3 év alatti gyermekektől.
13. Ne használja a készüléket állatok fekhelyeként.
14. Tartsa távol a készüléket nedvességtől, hőtől vagy közvetlen napfénytől.
15. Ne engedje, hogy a tápkábel forró felületekhez érjen.
16. Tartsa távol a készüléket láng- és hőforrásoktól, például tűzhelyektől, fűtőtestektől, fűtőventilátoroktól stb.
17. Ne használja a készüléket, ha annak tápkábele vagy csatlakozója megsérült, vagy bármilyen más meghibásodás esetén.
18. Ha a tápkábel megsérült, a sérülés elkerülése érdekében javíttassa meg a gyártó szervizzel vagy szakképzett technikussal.
19. Kihúzás előtt kapcsolja ki a készüléket. Mindig húzza ki a készüléket a munka befejezése után.
20. Szállítás és tisztítás előtt húzza ki a készüléket a konnektorból.
21. Ne tartsa a takarót a hálózati csatlakozónál vagy a vezérlőnél fogva.
22. Ne fogja meg a tápdugót nedves kézzel, mert áramütést okozhat.
23. Ne használja a készüléket víz vagy más folyadék közelében.
24. Ne használjon ágymelegítőt a takaró használata közben.
25. Mielőtt letakarná magát a takaróval, győződjön meg róla, hogy bőre és ruhája teljesen száraz.
26. Mielőtt bekapcsolná a takarót, győződjön meg arról, hogy teljesen megszáradt.
27. Ha a takaró működés közben átázott, ne érintse meg. Először húzza ki.
28. Kihúzáskor a dugót fogja meg, ne a vezetékét.
29. Ne használja a készüléket nedves kézzel vagy mezítláb.
30. Ha a készülék működése közben szokatlan hangot vagy szagot észlel, azonnal kapcsolja ki és húzza ki a konnektorból.
31. Ha a készülék hirtelen leáll, azonnal húzza ki a konnektorból. Hagyja lehűlni 60 percig, dugja vissza, majd kapcsolja be újra.
32. Ha az automatikus túlmelegedés elleni védelem gyakran lekapcsolja a készüléket, forduljon a gyártó szervizéhez.

33. Ne próbálja megjavítani, szétszerelni vagy módosítani a készüléket. A belsejében nincsenek felhasználó által javítható alkatrészek.
34. A készülék nem külső időzítővel vagy külön távirányító rendszerrel vezérelhető.
35. Ne használjon a gyártó által jóváhagyottaktól eltérő tartozékokat, mert az a készülék hibás működését, károsodását vagy károsodását okozhatja.
36. A készülék működtetéséhez csak a készülékhez mellékelte vezérlőt használja. Soha ne használjon más vezérlőt, kivéve, ha azokat a gyártó jóváhagyta.
37. Ne használja a takarót, ha össze van hajtva.
38. Ne szúrja ki a takarót, ne varrjon lyukakat, ne rögzítsen kulcstartót, tűt stb. A kilyukadt és/vagy elszakadt eszköz használhatatlanná válik.
39. Ne tegye a takarót a padlóra, ne járjon rajta. Ne helyezzen nehéz tárgyakat a felületére.
40. Ne üljön a takaró ráncaira.
41. A takaró működése közben a vezérlő és a vezeték ne érjen hozzá a felületéhez, és ne takarja le párnával, paplannal stb.
42. A takaró használata közben ügyeljen arra, hogy a tápkábel úgy legyen elhelyezve, hogy elkerülje a megbotlást, a nyak vagy más testrészek köré tekeredést.
43. Ügyeljen arra, hogy ne tapossa a tápkábelt, ne tegyen rá semmilyen tárgyat.
44. Ne használja a takarót nagyon hosszú ideig vagy nagyon nagy teljesítmény mellett, mert égési sérülést okozhat.
45. Használat után hagyja teljesen kihűlni a takarót. Ne hajtsa össze, amíg meleg.
46. Ne hajtsa össze a takarót túl szorosan.
47. Legyen óvatos a tápkábel feltekerésekor. A szűk hajlítások károsíthatják.
48. Tárolja a takarót az eredeti csomagolásában, tiszta, száraz helyen.
49. Ha nem használja a készüléket, húzza ki a konnektorból.
50. A készüléket csak a rendeltetésének megfelelően használja.
51. Bekapcsolt állapotban ne hagyja felügyelet nélkül a készüléket.
52. Ez a készülék nem kültéri használatra készült.

53. Ez a készülék kizárólag háztartási használatra készült, száraz felületeken. Minden más használat nem megfelelő és veszélyes.
54. Ez a készülék nem alkalmas kórházi környezetben történő orvosi használatra.
55. Ne használja a készüléket térfűtésként.
56. A gyártó nem vállal felelősséget a használati utasítás figyelmen kívül hagyásából eredő károkért.

ISMERJE AZ ELEKTROMOS TAKARÓT



1. A szövetbe rejtett fűtőelemek
2. Vezérlő

VEZÉRLŐPULT

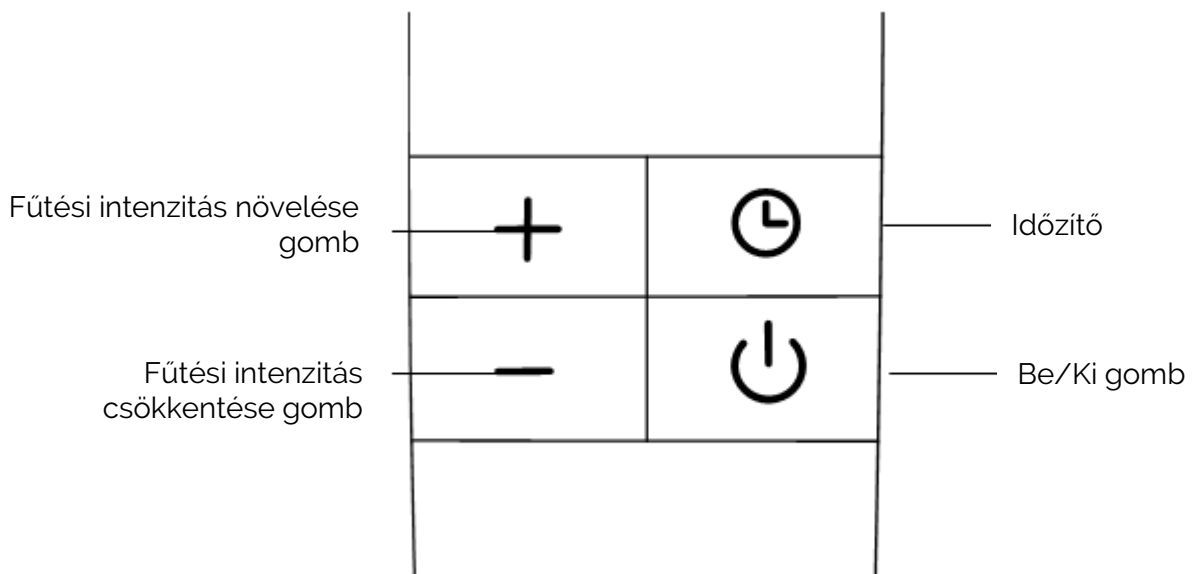

KIJELZŐ

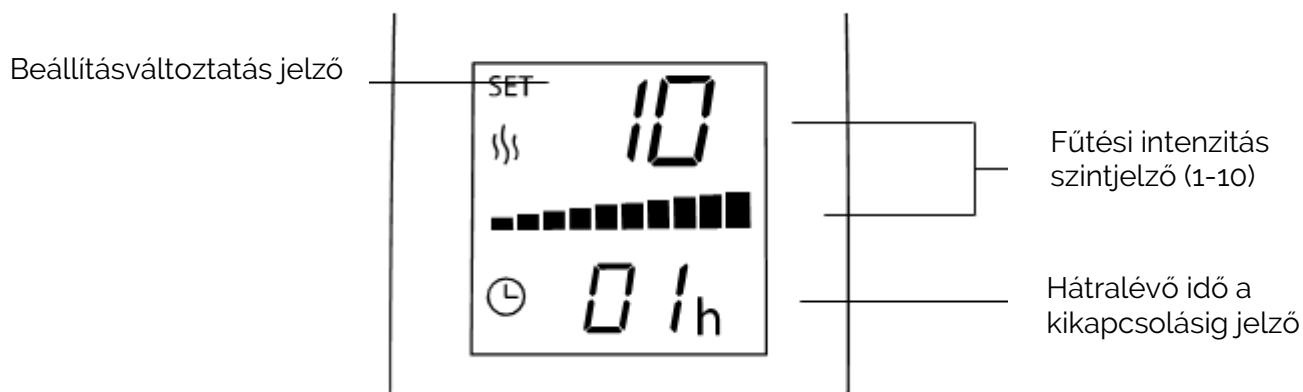



MŰSZAKI ELŐÍRÁS

Hatalom	160W
Feszültség / Frekvencia	220-240V~ 50-60Hz
Méret	180cm x 160cm

A KÉSZÜLÉK HASZNÁLATA

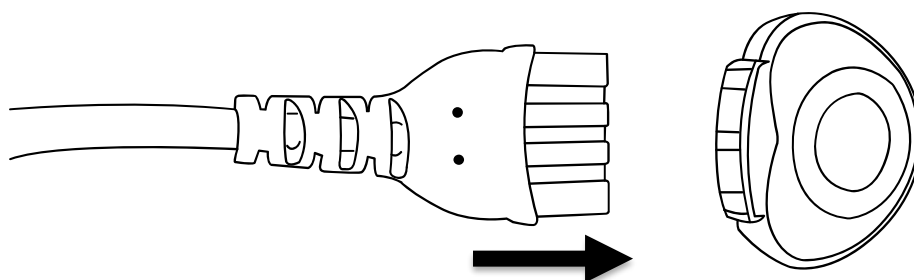
1. Gondosan ellenőrizze a takarót, a vezérlőt és a vezetékeket, hogy nem sérültek-e. Ha a készülék kilyukadt és/vagy elszakadt, ne használja.
2. Győződjön meg róla, hogy a vezérlő csatlakozója teljesen be van dugva az aljzatába, nyomja be, amíg ellenállást nem érez. A csatlakozó hornyainak felfelé kell nézniük a dugó csatlakoztatásakor.



3. Csatlakoztassa a készüléket.
4. Kapcsolja be a készüléket a vezérlő gombjának megnyomásával .
5. Állítsa be a kívánt fűtési intenzitást 1-10 tartományban a „+” és „-” gombokkal. Amikor a „SET” eltűnik, az új beállítás aktiválódik.
6. Állítsa be a működési időt 1-10 óra tartományban az időzítő gomb megnyomásával (az óraszámológónak villogni kell), majd a „+” és „-” gombokkal válassza ki a kívánt időt. A készülék a

kiválasztott óraszám eltelte után automatikusan kikapcsol. Amikor a „SET” eltűnik, az új beállítás aktiválódik.

7. Takarja le magát a takaróval, miközben ügyeljen arra, hogy ne üljön le, és ne dőljön hátra a gyűrődéseken.
8. Ha végzett, kapcsolja ki az eszközt (ha az időzítő még nem kapcsolta ki), és húzza ki a konnektorból. Hagyja a takarót teljesen kihűlni, mielőtt összehajtogatja és tárolja.

MEGJEGYZÉS: Ha a takaró hosszú ideig működik, az automatikus túlmelegedés elleni védelem működésbe léphet, és kikapcsolhatja a készüléket. Ha ez megtörténik, húzza ki a takarót a konnektorból, és hagyja hűlni 60 percig, mielőtt újra használná.

TISZTÍTÁS ÉS KARBANTARTÁS

FIGYELMEZTETÉS: Mielőtt az alábbiakban ismertetett műveletek bármelyikét elkezdené, húzza ki a készüléket.

1. Húzza ki a vezérlőt a takarón lévő aljzatból.
2. A takarót max. 30°C-on akár kézzel, akár mosógéppel alacsony fordulatszámon. Használjon mosóport vagy más enyhe mosószeret. Ne használjon maró hatású tisztítószeret vagy fehérítőt.
3. Öblítse le többször tiszta vízzel a takarót, hogy a mosószer teljesen lemosódjon.
4. Helyezze a takarót sima felületre, és hagyja teljesen megszáradni. Ne szárítsa meg a takarót fűtőberendezéssel vagy hajszárítóval.
5. A készülék bekapcsolása előtt győződjön meg arról, hogy a takaró, valamint a takaró vezérlő aljzatának tűi teljesen megszáradtak.



Ne használjon szárítógépet



Ne tisztítsa vegyileg



Kézzel mosható, max. 30°C-on



Mosógépben mosható,
max. 30°C-on, alacsony
fordulatszámon



Ne vasalja



Ne használjon
fehérítőt

KÖRNYEZET



■ Ez a termék újrahasznosítható anyagokat tartalmaz. Ne dobja ki ezt a terméket válogatatlan települési hulladékként. Kérjük, forduljon a helyi önkormányzathoz a legközelebbi gyűjtőpontért.

GARANCIA ÉS JAVÍTÁS

A termékgarancia magában foglalja az anyag- vagy gyártási hibákból eredő hibákat. Ez a garancia csak akkor érvényes, ha a készüléket az utasításoknak megfelelően használták, és feltéve, hogy azt illetéktelen személy nem módosította, javította, nem befolyásolta, illetve nem sérült meg nem megfelelő használat vagy szállítás miatt. A garancia nem vonatkozik az alkatrészek természetes elhasználódásából eredő hibákra, illetve a törhető anyagokra, például üveg- és kerámiatárgyakra.

Ez a jótállás nem korlátozza a vásárló alapvető vagy egyéb, a készülékvásárlásra vonatkozó törvények által biztosított jogait.

Garanciális igény esetén forduljon az ellenőrzött szállítóhoz vagy a Yoer szervizhez. A reklamáció benyújtásakor csatolja a hiba jellegére vonatkozó információkat és a vásárlást igazoló dokumentumot.

IMPORTANTE SALVAGUARDIE

Quando utilizzando elettrico elettrodomestici, di base sicurezza precauzioni dovrebbe essere sempre seguito, compreso il seguente:

1. Leggere tutte le istruzioni prima dell'uso e conservarle per riferimento futuro.
2. Prima di ogni utilizzo verificare se il dispositivo è danneggiato. Se il dispositivo risulta strappato e/o forato non utilizzarlo.
3. Assicurati che la tensione di uscita corrisponda alla tensione indicata sulla targhetta.
4. Quando si utilizza una prolunga, fare attenzione a non superare la potenza massima di funzionamento/carico nominale.
5. Per proteggersi da incendi, scosse elettriche o lesioni, non immergere il cavo, la spina o l'unità in acqua o altri liquidi.
6. Questo dispositivo può essere utilizzato da bambini di età superiore a 8 anni e da persone con ridotte capacità fisiche, sensoriali o mentali o con mancanza di esperienza e conoscenza se sono supervisionati o istruiti sull'uso sicuro del dispositivo e comprendono i rischi connessi. I bambini non devono giocare con questo dispositivo. La pulizia e la manutenzione non devono essere eseguite dai bambini senza un'adeguata supervisione.
7. Questo dispositivo può essere utilizzato da bambini di età superiore a 3 anni, se è stato installato da un tutore e il bambino ha ricevuto istruzioni precise su come affrontare le emergenze.
8. Questo dispositivo non deve essere utilizzato da persone con disabilità, persone ipersensibili al calore o persone che non sentono il calore, a meno che non siano supervisionate da un'altra persona.
9. Questo dispositivo non deve essere utilizzato da persone con pelle danneggiata e da utilizzatori di antidolorifici o alcol.
10. I portatori di pacemaker devono consultare il proprio medico o il produttore del pacemaker prima di utilizzare una coperta. Le radiazioni elettromagnetiche emesse dalla coperta possono in alcuni casi influenzare il funzionamento del pacemaker.
11. Prestare particolare attenzione quando il dispositivo viene utilizzato o utilizzato da bambini.

12. Tenere il dispositivo e il cavo di alimentazione lontano dalla portata dei bambini di età inferiore a 3 anni.
13. Non utilizzare l'apparecchio come cuccia per animali.
14. Tenere il dispositivo lontano da fonti di umidità, calore o luce solare diretta.
15. Non consentire al cavo di alimentazione di toccare superfici calde.
16. Tenere il dispositivo lontano da fiamme e fonti di calore come stufe, stufe, termoventilatori, ecc.
17. Non utilizzare il dispositivo se il cavo di alimentazione o la spina sono danneggiati o in caso di qualsiasi altro malfunzionamento.
18. Se il cavo di alimentazione è danneggiato, deve essere riparato dal centro assistenza del produttore o da un tecnico qualificato per evitare lesioni personali.
19. Spegnerne il dispositivo prima di spegnerlo. Al termine del lavoro staccare sempre l'apparecchio dalla rete elettrica.
20. Spegnerne il dispositivo prima di trasportarlo e pulirlo.
21. Non afferrare il coperchio per la spina o per il volante.
22. Non maneggiare la spina con le mani bagnate poiché ciò potrebbe causare una scossa elettrica.
23. Non utilizzare il dispositivo vicino a fonti d'acqua o altri liquidi.
24. Non utilizzare uno scaldaletto mentre si utilizza la coperta.
25. Prima di coprirti con una coperta, assicurati che la pelle e i vestiti siano completamente asciutti.
26. Prima di accendere la coperta, assicurati che sia completamente asciutta.
27. Se la coperta era bagnata durante il lavoro, non toccarla. Spegnilo prima.
28. Quando si scollega la spina, tenere la spina e non il cavo.
29. Non utilizzare il dispositivo con le mani bagnate o a piedi nudi.
30. Se durante il funzionamento dell'apparecchio si avvertono suoni o odori insoliti, spegnerlo immediatamente ed estrarlo dalla presa.
31. Se il dispositivo smette improvvisamente di funzionare, spegnerlo immediatamente. Lascialo raffreddare per 60 minuti, ricollegalo e accendilo.

32. Se il sistema automatico di protezione dal surriscaldamento spegne frequentemente il dispositivo, contattare il servizio di assistenza del produttore.
33. Non tentare di riparare, smontare o modificare il dispositivo. All'interno non sono presenti parti riparabili dall'utente.
34. Il dispositivo non è destinato al controllo di un timer esterno o di un sistema di controllo remoto separato.
35. Non utilizzare accessori diversi da quelli approvati dal produttore poiché ciò potrebbe causare malfunzionamenti, danni o causare danni al dispositivo.
36. Utilizzare solo il controller fornito con il dispositivo per azionare questo dispositivo. Non utilizzare mai altri controller se non approvati dal produttore.
37. Non utilizzare la coperta quando è piegata.
38. Non forare la coperta, non cucire buchi, non attaccare portachiavi, spille, ecc. Un dispositivo forato e/o strappato diventa inutilizzabile.
39. Non appoggiare la coperta sul pavimento, non camminarci sopra. Non posizionare oggetti pesanti sulla sua superficie.
40. Non sedersi sulle pieghe della coperta.
41. Durante il funzionamento della coperta, il volante e il cavo non devono toccare la sua superficie o essere coperti da cuscini, trapunte, ecc.
42. Quando si utilizza la coperta, assicurarsi che il cavo di alimentazione sia posizionato in modo tale da evitare pericoli di inciampo, impigliamento attorno al collo o ad altre parti del corpo.
43. Fare attenzione a non calpestare il cavo di alimentazione e a non appoggiarvi oggetti.
44. Non utilizzare la coperta per un periodo molto lungo o con un'impostazione di potenza molto elevata poiché potrebbe causare ustioni.
45. Dopo aver utilizzato la coperta, lasciarla raffreddare completamente. Non piegarlo mentre è caldo.
46. Non piegare la coperta troppo stretta.
47. Fare attenzione quando si avvolge il cavo di alimentazione. Le curve strette possono danneggiarlo.

48. Conservare la coperta nella sua confezione originale, in un luogo pulito e asciutto.
49. Se non stai utilizzando il dispositivo, spegnilo.
50. Utilizzare il dispositivo solo per lo scopo previsto.
51. Non lasciare l'apparecchio acceso incustodito.
52. Questo dispositivo non è destinato all'uso esterno.
53. Questo apparecchio è destinato esclusivamente all'uso domestico, su superfici asciutte. Ogni altro uso è da considerarsi improprio e pericoloso.
54. Questo dispositivo non è adatto all'uso medico in ambiente ospedaliero.
55. Non utilizzare il dispositivo come riscaldatore d'ambiente.
56. Il produttore non si assume alcuna responsabilità per danni causati dal mancato rispetto delle istruzioni.

CONOSCI IL TUO ROVER ELETTRICO



1. Elementi riscaldanti nascosti all'interno del tessuto
2. Controllore

PANNELLO DI CONTROLLO

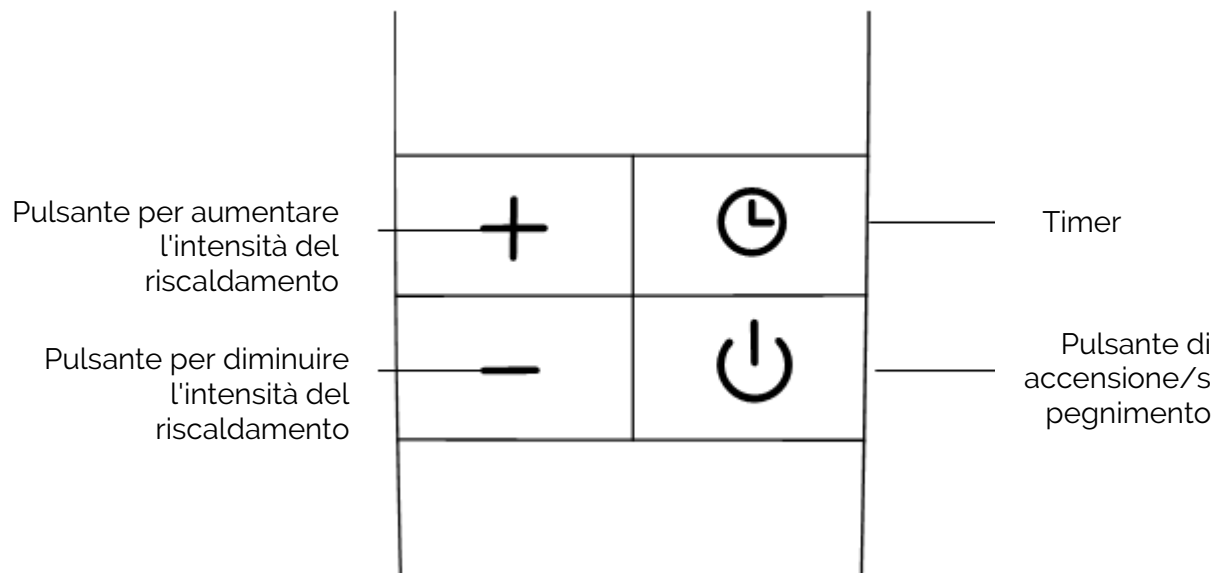

DISPLAY

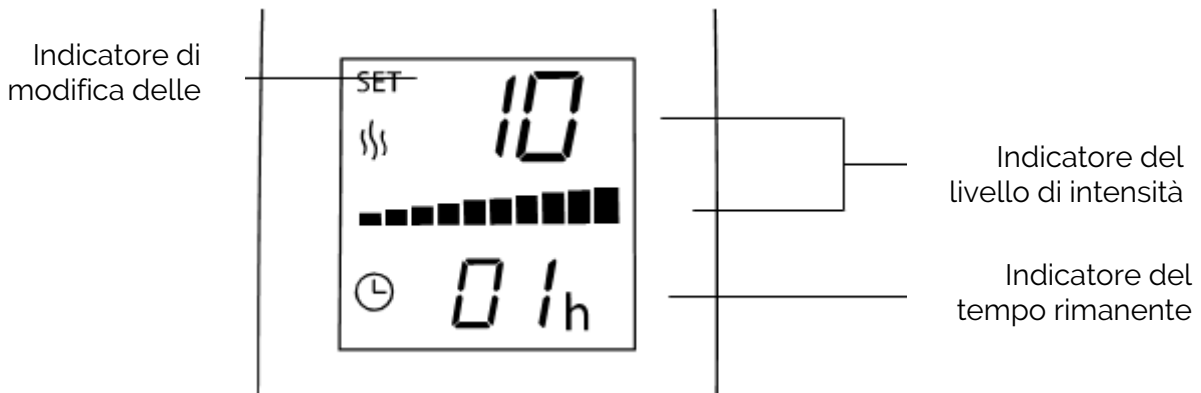



SPECIFICA TECNICA

Energia	160 W
Voltaggio/frequenza	220-240V~ 50-60Hz
Dimensioni	180x160 cm

USO DEL DISPOSITIVO

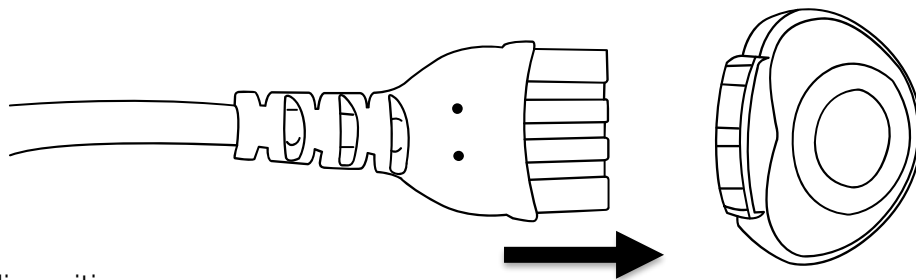
1. Controllare attentamente che il coperchio, il controller e i cavi non presentino danni. Se il dispositivo risulta forato e/o strappato, non utilizzarlo.
2. Assicuratevi che la spina del controller sia completamente inserita nella presa spingendola finché non sentite resistenza. Le fessure sulla spina devono essere rivolte verso l'alto quando si collega la spina.



3. Accendi il dispositivo.
4. Accendi il dispositivo premendo il pulsante sul controller .
5. Impostare il livello desiderato di intensità di riscaldamento nell'intervallo da 1 a 10 utilizzando i tasti "+" e "-". Quando "SET" scompare, la nuova impostazione è attivata.
6. Impostare il tempo di funzionamento nell'intervallo da 1 a 10 ore premendo prima il pulsante del timer (il contatore dovrebbe iniziare a lampeggiare) e selezionare l'ora desiderata utilizzando i pulsanti "+" e "-". Il dispositivo si spegnerà automaticamente una volta trascorso il numero di ore selezionato. Quando "SET" scompare, la nuova impostazione è attivata.
7. Copritevi con una coperta, facendo attenzione a non sedervi o appoggiarvi sulle pieghe.
8. Al termine, spegni il dispositivo (se il timer non lo ha già spento) e scollegalo. Lasciare raffreddare completamente la coperta prima di piegarla e riporla.

NOTA: Se la coperta funziona per un lungo periodo, è possibile attivare il sistema automatico di protezione dal surriscaldamento e spegnere il dispositivo. Se ciò accade, spegni la coperta e lasciala raffreddare per 60 minuti prima di riutilizzarla.

PULIZIA E MANUTENZIONE

ATTENZIONE: prima di iniziare una qualsiasi delle azioni descritte di seguito, spegnere il dispositivo.

1. Scollegare il controller dalla presa sul coperchio.
2. Lavare la coperta a max. 30°C a mano o in lavatrice a bassa velocità. Utilizzare detersivo in polvere o un altro detersivo delicato. Non utilizzare detergenti caustici o candeggina.
3. Sciacquare più volte la coperta con acqua pulita per eliminare completamente il detersivo.
4. Posiziona la coperta su una superficie piana e lasciala asciugare completamente. Non asciugare la coperta con un riscaldatore o un asciugacapelli.
5. Prima di accendere il dispositivo, assicurarsi che la coperta e i pin della presa del controller sulla coperta siano completamente asciutti.

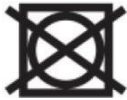

Non asciugare in asciugatrice



Non lavare a secco



Lavare a mano a max. 30°C



Lavabile in lavatrice a max.
30°C, a bassa velocità



Non stirare



Non candeggiare

AMBIENTE



■ Questo prodotto contiene materiali riciclabili. Non smaltire questo prodotto come rifiuto urbano indifferenziato. Contattare il comune locale per conoscere il punto di raccolta più vicino.

GARANZIA E RIPARAZIONE

La garanzia del prodotto include difetti derivanti da difetti di materiale o di fabbricazione. Questa garanzia è valida solo se l'apparecchio è stato utilizzato in conformità alle istruzioni e a condizione che non sia stato modificato, riparato o manomesso da persone non autorizzate o danneggiato da uso improprio o trasporto. La garanzia non si applica a difetti derivanti da usura naturale di componenti o oggetti fragili come articoli in vetro e ceramica.

La presente garanzia non limita i diritti fondamentali del cliente né altri diritti garantiti dalle leggi in materia di acquisto di elettrodomestici.

In caso di richiesta di garanzia, contattare il fornitore verificato o Yoer Service. Durante l'invio della richiesta, allegare informazioni sulla natura del malfunzionamento e una prova di acquisto.

WARUNKI BEZPIECZEŃSTWA

Podczas korzystania z urządzeń elektrycznych należy przestrzegać podstawowych zasad bezpieczeństwa w tym następujących:

1. Przed przystąpieniem do użytkowania dokładnie zapoznaj się z niniejszą instrukcją i zachowaj ją na przyszłość.
2. Przed każdym użyciem obejrzyj dokładnie urządzenie pod kątem uszkodzeń. Jeśli urządzenie posiada rozdarcia i/lub przebiccia, nie używaj go.
3. Upewnij się, że napięcie w gniazdku elektrycznym odpowiada napięciu podanemu na tabliczce znamionowej.
4. Gdy używasz przedłużacza upewnij się, że nie przekraczasz znamionowej mocy / obciążenia przedłużacza.
5. By zapobiec pożarowi, porażeniu prądem elektrycznym, bądź zranieniu nie zanurzaj przewodu, wtyczki lub urządzenia w wodzie lub innych cieczach.
6. To urządzenie może być użytkowane przez dzieci od 8 lat oraz osoby o ograniczonych zdolnościach fizycznych, sensorycznych lub umysłowych bądź nieposiadające odpowiedniego doświadczenia i wiedzy, jeśli są nadzorowane lub zostały poinstruowane odnośnie obsługi urządzenia oraz rozumieją zagrożenia wynikające z jego użytkowania. Należy zwrócić szczególną uwagę, aby dzieci nie bawiły się urządzeniem. Czyszczenie i konserwacja urządzenia nie powinny być wykonywane przez dzieci bez odpowiedniego nadzoru.
7. Urządzenie może być użytkowane przez dzieci w wieku od 3 lat, jeśli urządzenie zostało uprzednio ustawione przez opiekuna oraz jeśli dziecku zostało dokładnie wytłumaczone jak postępować w przypadku sytuacji awaryjnej.
8. Urządzenie nie może być użytkowane przez osoby niepełnosprawne, cierpiące na nadwrażliwość na ciepło lub nie czujące ciepła bez nadzoru innej osoby.
9. Urządzenie nie może być użytkowane przez osoby posiadające rany na skórze, zażywające leki przeciwbólowe lub alkohol.
10. Użytkownicy rozruszników serca powinni skontaktować się z lekarzem, bądź producentem rozrusznika przed użyciem koca.

Promieniowanie elektromagnetyczne generowane przez koc może mieć wpływ na pracę rozrusznika w niektórych przypadkach.

11. Zachowaj szczególną ostrożność, gdy urządzenie używane jest przez dzieci lub w ich pobliżu.
12. Trzymaj urządzenie oraz jego przewód z dala od dzieci młodszych niż 3 lata.
13. Nie używaj urządzenia jako legowisko dla zwierząt.
14. Trzymaj urządzenie z dala od źródeł wilgoci, ciepła oraz bezpośredniego światła słonecznego.
15. Nie pozwól, aby przewód zasilający dotykał gorących powierzchni.
16. Trzymaj urządzenie z dala od źródeł płomieni i ciepła takich jak gazówki, grzejniki, termowentylatory itp.
17. Nie korzystaj z urządzenia posiadającego uszkodzony przewód, wtyczkę lub w przypadku jakiegokolwiek innej awarii.
18. Jeśli przewód zasilający jest uszkodzony, może zostać naprawiony wyłącznie przez serwis producenta lub wykwalifikowaną do tego osobę w celu uniknięcia zagrożenia.
19. Wyłącz urządzenie przed wyjęciem wtyczki zasilającej. Odłączaj urządzenie od zasilania zawsze po zakończonej pracy.
20. Odłącz urządzenie od zasilania przed przystąpieniem do przenoszenia oraz czyszczenia.
21. Nie trzymaj koca za przewód zasilający czy za przewód pilota.
22. Nie chwytaj wtyczki zasilającej mokrymi rękoma, gdyż może to doprowadzić do porażenia prądem elektrycznym.
23. Nie używaj urządzenia w pobliżu źródeł wody lub innych cieczy.
24. Nie używaj termoforu podczas używania koca.
25. Upewnij się, że Twoja skóra i ubrania są całkowicie suche przed otuleniem się kocem.
26. Przed włączeniem urządzenia upewnij się, że jest ono całkowicie suche.
27. Jeśli urządzenie zostało zamoczone podczas pracy, nie dotykaj go. Odłącz je najpierw od zasilania.
28. Podczas odłączania urządzenia od zasilania trzymaj za wtyczkę, nie za przewód.
29. Nie używaj urządzenia mokrymi rękami lub stojąc boso.

30. Jeżeli podczas pracy urządzenia pojawi się nietypowy dźwięk lub zapach, natychmiast wyłącz urządzenie i odłącz zasilanie.
31. Jeżeli urządzenie nagle przestanie działać, bezzwłocznie odłącz je od zasilania. Pozwól urządzeniu stygnąć przez 60 minut, podłącz je do zasilania i włącz ponownie.
32. Jeśli system automatycznego zabezpieczenia przed przegrzaniem często wyłącza urządzenie skontaktuj się z serwisem producenta.
33. Nie podejmuj prób naprawy, demontażu ani modyfikacji urządzenia. Wewnątrz urządzenia nie występują części, które mogą zostać naprawione samodzielnie przez użytkownika.
34. Nigdy nie podłączaj urządzenia do zewnętrznego regulatora czasowego, bądź odrębnego systemu zdalnego sterowania.
35. Nie używaj akcesoriów nie rekomendowanych przez producenta, gdyż może spowodować to niepoprawną pracę urządzenia, jego uszkodzenie, bądź zranienia.
36. Do sterowania urządzeniem używaj wyłącznie pilota załączonego w zestawie. Nie używaj innych pilotów, chyba że są rekomendowane przez producenta.
37. Nie używaj koca, gdy jest zwinięty.
38. Nie przebijaj koca, nie zaszywaj dziur, nie przypinaj breloczków, przypinek itp. Urządzenie posiadające przebicia i/lub rozdarcia nie nadaje się do użytku.
39. Nie kładź koca na podłodze, nie chodź po nim. Nie kładź na nim ciężkich przedmiotów.
40. Nie siadaj na zgięciach koca.
41. Podczas pracy koca, pilot oraz przewód nie mogą dotykać jego powierzchni, ani być przykryte poduszką, kołdrą itp.
42. Podczas użytkowania koca upewnij się, że jego przewód jest ułożony tak, by nie spowodować potknięć, zawinięcia wokół szyi lub innych części ciała.
43. Uważaj, by nie nadepnąć przewodu zasilającego, nie stawiaj na nim żadnych przedmiotów.
44. Nie używaj koca przez bardzo długi czas, ani na zbyt wysokim ustawieniu mocy. Może to spowodować oparzenia.

45. Po skończonej pracy pozwól urządzeniu całkowicie ostygnąć. Nie zwijaj koca gdy jest nagrzany.
46. Nie zwijaj koca zbyt ciasno.
47. Zachowaj ostrożność podczas zwijania przewodu zasilającego. Zbyt mocne zagięcia mogą spowodować jego uszkodzenie.
48. Przechowuj koc w oryginalnym opakowaniu, w czystym, suchym miejscu.
49. Jeśli nie używasz urządzenia, odłącz je od zasilania.
50. Nie korzystaj z urządzenia w sposób niezgodny z jego przeznaczeniem.
51. Nie zostawiaj włączonego urządzenia bez nadzoru.
52. Nigdy nie korzystaj z urządzenia na wolnym powietrzu.
53. Urządzenie jest przeznaczone wyłącznie do użytku domowego (nie dla celów komercyjnych). Wszelkie inne użycie uważa się za niewłaściwe oraz niebezpieczne.
54. Urządzenie nie jest przeznaczone do użycia medycznego w środowisku szpitalnym.
55. Koca nie wolno używać do ogrzewania przestrzeni.
56. Producent nie ponosi odpowiedzialności za szkody wynikające z nieprzestrzegania niniejszej instrukcji obsługi.

POZNAJ SWÓJ KOC ELEKTRYCZNY



1. Ukryte w materiale elementy grzejące
2. Pilot

PANEL STEROWANIA

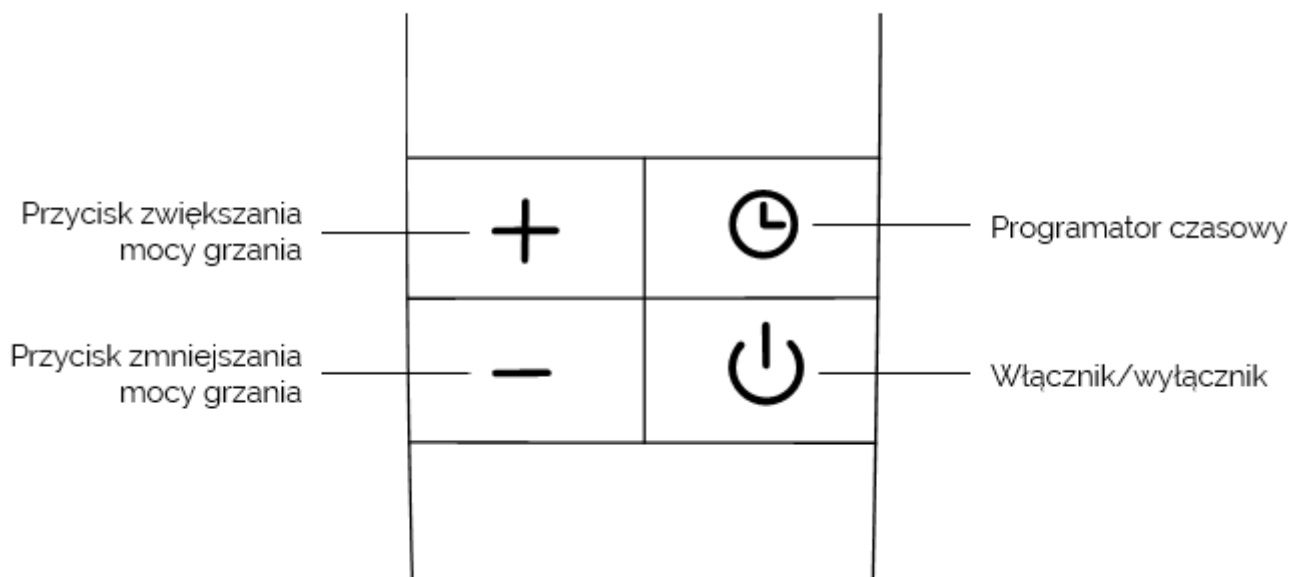

WYŚWIETLACZ

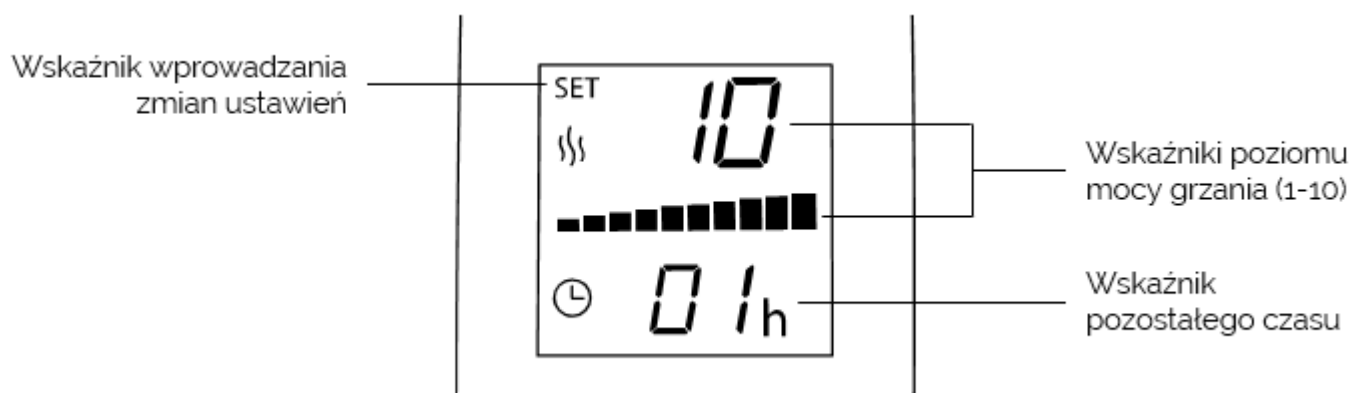



DANE TECHNICZNE

Moc	160W
Napięcie / Częstotliwość	220-240V~ 50/60Hz
Wymiary	180cm x 160cm

KORZYSTANIE Z URZĄDZENIA

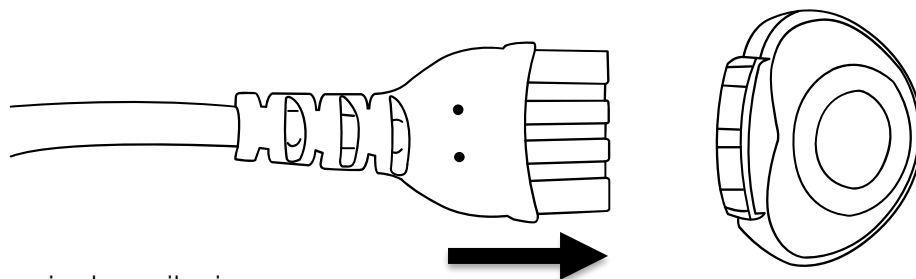
1. Dokładnie sprawdź koc, pilota oraz przewody pod kątem uszkodzeń. Jeśli urządzenie posiada rozdarcia i/lub przebicia, nie używaj go.
2. Upewnij się, że wtyczka pilota jest całkowicie wsunięta do gniazda na kocu dociskając ją, aż poczujesz opór. Wyżłobienia na wtyczce powinny być skierowane ku górze podczas podłączania przewodu.



3. Podłącz urządzenie do zasilania.
4. Włącz urządzenie naciskając przycisk  na pilocie.
5. Dostosuj moc do pożądanego poziomu w zakresie 1-10 poziomów przy użyciu przycisków „+” i „-”. Gdy zniknie napis „SET”, wybrane ustawienie zostanie zatwierdzone.
6. Ustaw czas pracy w zakresie 1-10 godzin naciskając najpierw przycisk programatora czasowego (liczba godzin powinna mrugać) a następnie dostosowując liczbę godzin przyciskami „+” i „-”. Urządzenie automatycznie wyłączy się po nastawionym czasie. Gdy zniknie napis „SET”, wybrane ustawienie zostanie zatwierdzone.
7. Okryj się kocem uważając, by nie siadać, ani nie opierać się o zgięcia.
8. Po skończonej pracy wyłącz urządzenie (jeśli programator czasowy nie zakończył jeszcze pracy) i odłącz je od zasilania. Pozwól, by koc całkowicie wystygł przed zwinięciem i schowaniem.

WAŻNE: Jeśli koc jest włączony przez długi czas, może zadziałać system automatycznego zabezpieczenia przed przegrzaniem, który wyłączy urządzenie. W takim przypadku odłącz koc od zasilania i pozwól mu stygnąć przez 60 minut przed ponownym użyciem.

CZYSZCZENIE I KONSERWACJA

UWAGA: Przed przystąpieniem do którejkolwiek z poniższych czynności odłącz urządzenie od zasilania i upewnij się, że koc całkowicie ostygł.

1. Odepnij pilot z gniazda na kocu.
2. Wypierz koc w maksymalnie 30°C ręcznie lub w pralce na niskich obrotach. Użyj proszku do prania lub innego łagodnego detergentu. Nie używaj żrących środków czyszczących, ani wybielaczy.
3. Przepłucz koc czystą wodą kilkakrotnie, aby całkowicie spłukać detergent.
4. Połóż koc na płaskiej powierzchni i pozostaw do całkowitego wyschnięcia. Nie susz koca za pomocą grzejnika, ani suszarek elektrycznych.
5. Przed ponownym uruchomieniem upewnij się, że koc oraz styki gniazda pilota na kocu są całkowicie suche.



Nie suszyć w suszarce bębnowej



Nie prać chemicznie



Można prać ręcznie w max. 30°C



Można prać w pralce w max. 30°C, niskie obroty



Nie prasować



Nie używać wybielacza

ŚRODOWISKO

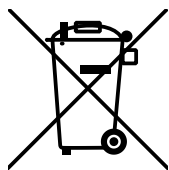

Produkt zawiera materiały nadające się do recyklingu. Nie wyrzucaj produktu razem z odpadami komunalnymi. Skontaktuj się z najbliższym punktem zbiórki odpadów.

WARUNKI GWARANCJI I NAPRAWY

Gwarancja na produkt obejmuje usterki powstałe w wyniku błędów materiałowych lub produkcyjnych. W ramach gwarancji producent zobowiązuje się do naprawy lub wymiany wszelkich wadliwych elementów, pod warunkiem, że urządzenie było używane zgodnie z instrukcją i nie było modyfikowane, naprawiane lub w jakikolwiek sposób naruszane przez nieupoważnioną do tego osobę, ani też uszkodzone w wyniku nieprawidłowego użycia lub transportu. Gwarancja nie obejmuje naturalnego zużycia się elementów, ani elementów łatwo tłukących się, jak szkło, czy ceramika.

Niniejsza gwarancja nie ogranicza ustawowych praw konsumenta ani innych praw, jakie konsument posiada zgodnie z obowiązującymi przepisami, które dotyczą zakupu przedmiotów użytkowych.

W przypadku roszczenia gwarancyjnego należy zwrócić się do specjalistycznego punktu sprzedaży lub bezpośrednio do autoryzowanego serwisu Yoer. W momencie składania reklamacji należy podać rodzaj usterki oraz dołączyć kopię dowodu zakupu.

MĂSURI DE SALVARE IMPORTANTE

Când folosind electric aparate, de bază Siguranță precauții ar trebui să fie întotdeauna urmate, inclusiv următoarele:

1. Citiți toate instrucțiunile înainte de utilizare și păstrați-le pentru referințe ulterioare.
2. Înainte de fiecare utilizare, verificați dacă dispozitivul este deteriorat. Dacă dispozitivul este rupt și/sau perforat, nu-l utilizați.
3. Asigurați-vă că tensiunea de ieșire corespunde tensiunii indicate pe plăcuța de identificare.
4. Când utilizați un prelungitor, aveți grijă să nu depășiți puterea maximă de lucru/sarcina nominală.
5. Pentru a vă proteja împotriva incendiilor, șocurilor electrice sau rănilor, nu scufundați cablul, ștecherul sau unitatea în apă sau în alte lichide.
6. Acest dispozitiv poate fi utilizat de copii cu vârsta peste 8 ani și de persoane cu capacități fizice, senzoriale sau mentale reduse sau cu lipsă de experiență și cunoștințe dacă sunt supravegheați sau au fost instruiți cu privire la utilizarea în siguranță a dispozitivului și înțeleg pericolele implicate. Copiii nu trebuie să se joace cu acest dispozitiv. Curățarea și întreținerea nu trebuie efectuate de copii fără supraveghere adecvată.
7. Acest dispozitiv poate fi folosit de copiii cu vârsta mai mare de 3 ani, dacă a fost configurat de un tutore și copilul a primit instrucțiuni precise despre cum să facă față situațiilor de urgență.
8. Acest dispozitiv nu trebuie utilizat de persoane cu dizabilități, persoane hipersensibile la căldură sau persoane care suferă de incapacitatea de a simți căldura, decât dacă sunt supravegheate de o altă persoană.
9. Acest dispozitiv nu trebuie utilizat de persoane cu pielea afectată și utilizatorii de analgezice sau alcool.
10. Utilizatorii de stimulatori cardiace trebuie să-și consulte medicul sau producătorul stimulatorului cardiac înainte de a folosi o pătură. Radiația electromagnetică emisă de pătură poate afecta în unele cazuri funcționarea stimulatorului cardiac.

11. Fiți deosebit de atenți când dispozitivul este folosit de copii sau de către copii.
12. Țineți dispozitivul și cablul de alimentare departe de copiii cu vârsta sub 3 ani.
13. Nu utilizați dispozitivul ca pat pentru animale.
14. Țineți dispozitivul departe de surse de umiditate, căldură sau lumina directă a soarelui.
15. Nu permiteți cablului de alimentare să atingă suprafețele fierbinți.
16. Țineți dispozitivul departe de flacără și surse de căldură, cum ar fi aragazele, încălzitoarele, radiatoarele cu ventilator etc.
17. Nu utilizați dispozitivul dacă cablul de alimentare sau ștecherul sunt deteriorate sau în cazul oricărei alte defecțiuni.
18. Dacă cablul de alimentare este deteriorat, acesta trebuie reparat de centrul de service al producătorului sau de un tehnician calificat pentru a evita rănirea personală.
19. Opriți dispozitivul înainte de a-l opri. Deconectați întotdeauna dispozitivul de la sursa de alimentare după terminarea lucrării.
20. Opriți dispozitivul înainte de transport și curățare.
21. Nu țineți capacul de ștecher sau de volan.
22. Nu manipulați ștecherul cu mâinile ude, deoarece acest lucru poate provoca un șoc electric.
23. Nu utilizați dispozitivul lângă surse de apă sau alte lichide.
24. Nu folosiți un încălzitor de pat în timp ce utilizați pătura.
25. Înainte de a te acoperi cu o pătură, asigură-te că pielea și hainele tale sunt complet uscate.
26. Înainte de a porni pătura, asigurați-vă că este complet uscată.
27. Dacă pătura a fost înmuiată în timpul lucrului, nu o atingeți. Oprește-l mai întâi.
28. Când deconectați, țineți ștecherul, nu cablul.
29. Nu utilizați dispozitivul cu mâinile ude sau cu picioarele goale.
30. Dacă apare un sunet sau un miros neobișnuit în timpul funcționării dispozitivului, opriți-l imediat și scoateți-l din priză.
31. Dacă dispozitivul încetează să funcționeze brusc, opriți-l imediat. Lăsați-l să se răcească timp de 60 de minute, conectați-l din nou și porniți-l.

32. Dacă sistemul automat de protecție împotriva supraîncălzirii oprește frecvent dispozitivul, contactați serviciul producătorului.
33. Nu încercați să reparați, dezamblați sau modificați dispozitivul. În interior nu există piese care să poată fi reparate de către utilizator.
34. Dispozitivul nu este destinat controlului unui temporizator extern sau a unui sistem separat de telecomandă.
35. Nu utilizați alte accesorii decât cele aprobate de producător, deoarece acest lucru poate cauza funcționarea defectuoasă a dispozitivului, deteriorarea sau deteriorarea.
36. Utilizați numai controlerul furnizat împreună cu dispozitivul pentru a utiliza acest dispozitiv. Nu utilizați niciodată alte controlere decât dacă sunt aprobate de producător.
37. Nu folosiți pătura când este pliată.
38. Nu perforați pătura, nu coaseți găuri, nu atașați brelocuri, ace, etc. Un dispozitiv perforat și/sau rupt devine inutilizabil.
39. Nu puneți pătura pe podea, nu mergeți pe ea. Nu așezați obiecte grele pe suprafața sa.
40. Nu vă așezați pe faldurile păturii.
41. În timpul funcționării păturii, volanul și cablul nu trebuie să atingă suprafața acesteia sau să fie acoperite cu perne, pilote etc.
42. Când utilizați pătura, asigurați-vă că cablul de alimentare este poziționat astfel încât să evitați pericolele de împiedicare, încurcarea în jurul gâtului sau a altor părți ale corpului.
43. Aveți grijă să nu călcați pe cablul de alimentare și să nu plasați obiecte pe acesta.
44. Nu folosiți pătura pentru o perioadă foarte lungă de timp sau la o putere foarte mare, deoarece poate provoca arsuri.
45. După ce ați folosit pătura, lăsați-o să se răcească complet. Nu-l îndoiiți când este cald.
46. Nu pliați pătura prea strâns.
47. Aveți grijă când înfășurați cablul de alimentare. Virajele strânse îl pot deteriora.
48. Păstrați pătura în ambalajul original, într-un loc curat și uscat.
49. Dacă nu utilizați dispozitivul, opriți-l.
50. Utilizați dispozitivul numai în scopul pentru care a fost destinat.

51. Nu lăsați dispozitivul pornit nesupravegheat.
52. Acest dispozitiv nu este destinat utilizării în aer liber.
53. Acest dispozitiv este destinat exclusiv utilizării în gospodărie, pe suprafețe uscate. Orice altă utilizare este considerată inadecvată și periculoasă.
54. Acest dispozitiv nu este potrivit pentru uz medical într-un cadru spitalicesc.
55. Nu utilizați dispozitivul ca încălzitor de spațiu.
56. Producătorul nu își asumă responsabilitatea pentru daunele cauzate de nerespectarea instrucțiunilor.

CUNOAȘTE-ȚI ROVER-UL ELECTRIC



1. Elemente de încălzire ascunse în interiorul țesăturii
2. Controlor

PANOUL DE CONTROL

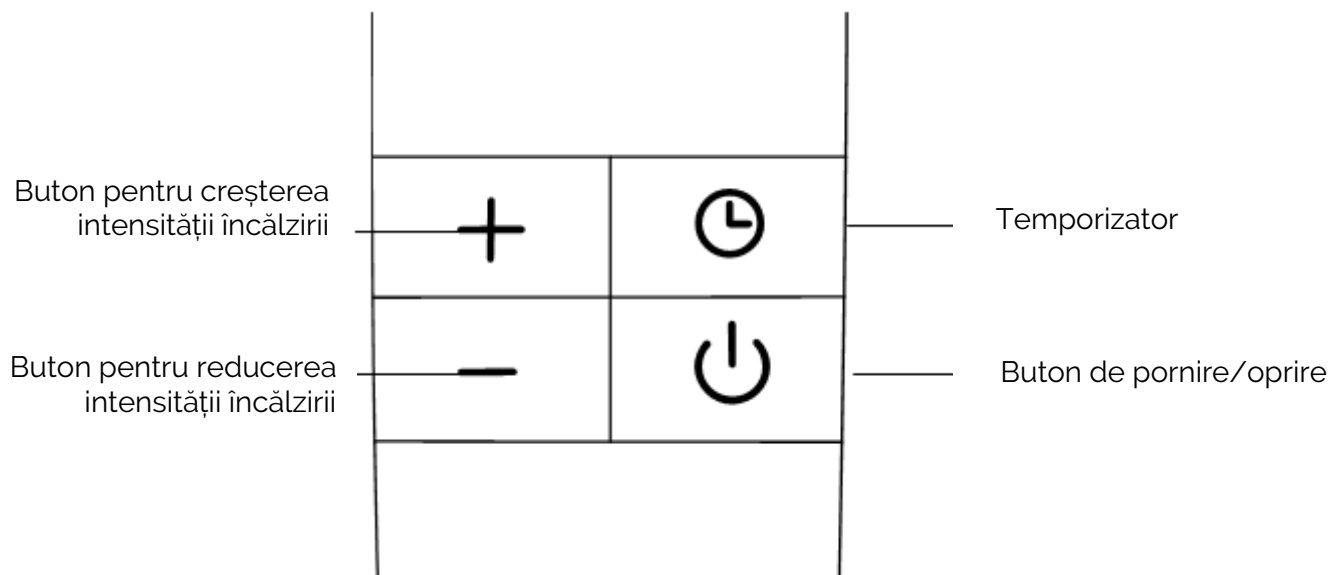

AFIȘA

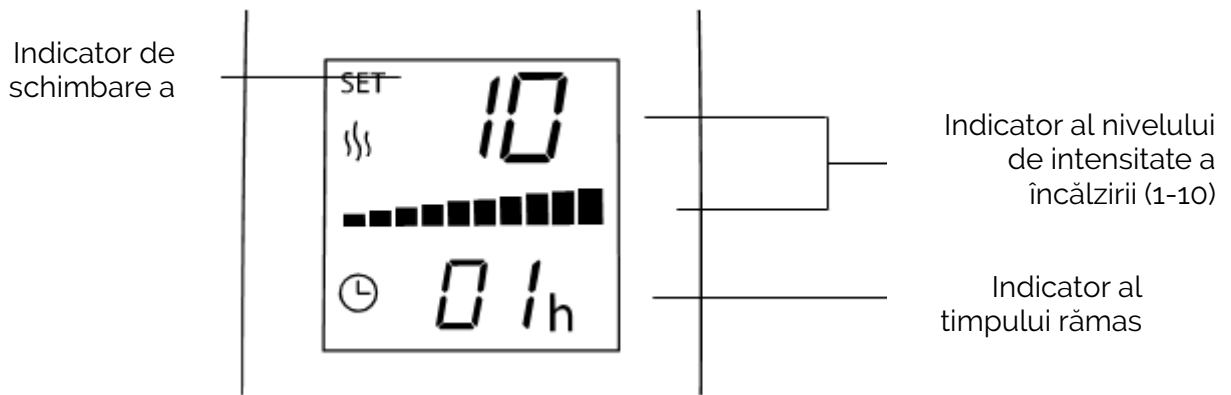



SPECIFICAȚIE TEHNICĂ

Putere	160 W
Tensiune/frecvență	220-240V~ 50-60Hz
Dimensiuni	180 cm x 160 cm

UTILIZAREA DISPOZITIVULUI

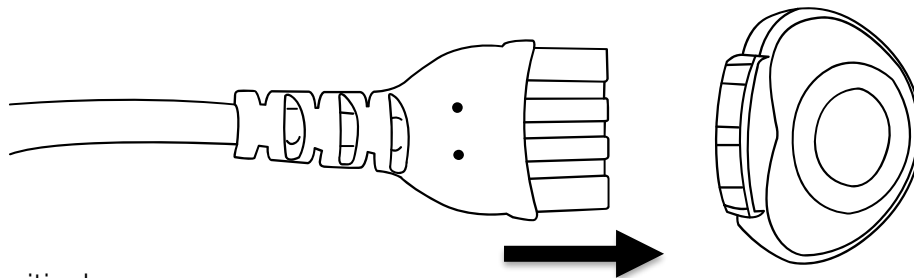
1. Verificați cu atenție capacul, controlerul și cablurile pentru a nu se deteriora. Dacă dispozitivul este perforat și/sau rupt, nu-l utilizați.
2. Asigurați-vă că ștecherul controlerului este introdus complet în priză împingând-o până când simțiți rezistență. Fantele de pe ștecher trebuie să fie orientate în sus când conectați ștecherul.



3. Porniți dispozitivul.
4. Porniți dispozitivul apăsând butonul de pe controller .
5. Setează nivelul dorit de intensitate a încălzirii în intervalul 1-10 folosind tastele „+” și „-”. Când „SET” dispăre, noua setare este activată.
6. Setează timpul de funcționare în intervalul 1-10 ore apăsând mai întâi butonul temporizatorului (contorul de ore ar trebui să înceapă să clipească) și selectați timpul dorit folosind butoanele „+” și „-”. Dispozitivul se va opri automat după ce a trecut numărul de ore selectat. Când „SET” dispăre, noua setare este activată.
7. Acoperiți-vă cu o pătură, având grijă să nu vă așezați sau să vă sprijiniți de pliuri.
8. Când ați terminat, opriți dispozitivul (dacă cronometrul nu a oprit deja dispozitivul) și deconectați-l. Lăsați pătura să se răcească complet înainte de pliere și depozitare.

NOTĂ: Dacă pătura rulează o perioadă lungă de timp, sistemul automat de protecție împotriva supraîncălzirii poate fi activat și poate opri dispozitivul. Dacă se întâmplă acest lucru, închideți pătura și lăsați-o să se răcească timp de 60 de minute înainte de a o folosi din nou.

CURĂȚARE ȘI ÎNTREȚINERE

AVERTISMENT: Înainte de a începe oricare dintre acțiunile descrise mai jos, opriți dispozitivul.

1. Deconectați controlerul de la priza de pe capac.
2. Spălați pătura la max. 30°C manual sau folosind o mașină de spălat la viteză mică. Utilizați praf de spălat sau alt detergent blând. Nu utilizați detergenți caustici sau înălbitor.
3. Clătiți pătura cu apă curată de câteva ori pentru a spăla complet detergentul.
4. Așezați pătura pe o suprafață plană și lăsați-o să se usuce complet. Nu uscați pătura cu un încălzitor sau un uscător de păr.
5. Înainte de a porni dispozitivul, asigurați-vă că pătura, precum și pinii de pe soclul controlerului de pe pătură sunt complet uscate.



Nu uscați în uscător



Nu curățați chimic



Se poate spăla manual
la max. 30°C



Poate fi spălat în mașina
de spălat la max. 30°C, la
rotații reduse



Nu călcați



Nu folosiți înălbitor

MEDIU

■ Acest produs conține materiale reciclabile. Nu aruncați acest produs ca deșeuri municipale nesortate. Vă rugăm să contactați municipalitatea locală pentru cel mai apropiat punct de colectare.

GARANȚIE ȘI REPARAȚIE

Garanția produsului include defecte rezultate din defecte de material sau de fabricație. Această garanție este valabilă numai dacă aparatul a fost utilizat în conformitate cu instrucțiunile și cu condiția ca acesta să nu fi fost modificat, reparat sau intervenit de vreo persoană neautorizată sau deteriorat prin utilizare greșită sau transport. Garanția nu se aplică defectelor care rezultă din uzura naturală a componentelor sau nici materialelor sparte, cum ar fi articolele din sticlă și ceramică.

Această garanție nu limitează drepturile de bază ale clientului sau orice alte drepturi acordate de legile privind achiziționarea aparatului.

În cazul unei cereri de garanție, vă rugăm să contactați furnizorul verificat sau serviciul Yoer. În timpul depunerii reclamației, atașați informații despre natura defecțiunii și o dovadă de cumpărare.

DÔLEŽITÉ ZÁRUKY

Kedy použitím elektrické spotrebiče, základné bezpečnosť prevencia treba vždy dodržiavať, vrátane nasledujúci:

1. Pred použitím si prečítajte všetky pokyny a uchovajte ich pre budúce použitie.
2. Pred každým použitím skontrolujte, či nie je zariadenie poškodené. Ak je zariadenie roztrhnuté a/alebo prepichnuté, nepoužívajte ho.
3. Uistite sa, že vaše výstupné napätie zodpovedá napätiu uvedenému na typovom štítku.
4. Pri používaní predlžovacieho kábla dávajte pozor, aby ste neprekročili jeho maximálny pracovný výkon/zaťaženie.
5. Aby ste sa ochránili pred požiarom, úrazom elektrickým prúdom alebo zranením, neponárajte kábel, zástrčku ani jednotku do vody alebo iných kvapalín.
6. Toto zariadenie môžu používať deti staršie ako 8 rokov a osoby so zníženými fyzickými, zmyslovými alebo duševnými schopnosťami alebo nedostatkom skúseností a znalostí, ak sú pod dozorom alebo boli poučené o bezpečnom používaní zariadenia a rozumejú možným rizikám. Deti sa s týmto zariadením nesmú hrať. Čistenie a údržbu nesmú vykonávať deti bez riadneho dozoru.
7. Toto zariadenie môžu používať deti staršie ako 3 roky, ak ho zriadil opatrovník a dieťa dostalo presné pokyny, ako riešiť núdzové situácie.
8. Toto zariadenie by nemali používať osoby so zdravotným postihnutím, osoby precitlivené na teplo alebo osoby trpiace neschopnosťou cítiť teplo, pokiaľ nie sú pod dozorom inej osoby.
9. Toto zariadenie by nemali používať ľudia s poškodenou pokožkou a užívatelia liekov proti bolesti alebo alkoholu.
10. Používatelia kardiostimulátorov by sa mali pred použitím prikryvky poradiť so svojim lekárom alebo výrobcom kardiostimulátora. Elektromagnetické žiarenie vyžarované prikryvkou môže v niektorých prípadoch ovplyvniť činnosť kardiostimulátora.
11. Budte obzvlášť opatrní, keď zariadenie používajú alebo používajú deti.
12. Zariadenie a jeho napájací kábel uchovávajte mimo dosahu detí mladších ako 3 roky.

13. Zariadenie nepoužívajte ako lôžko pre zvieratá.
14. Udržujte zariadenie mimo zdrojov vlhkosti, tepla alebo priameho slnečného žiarenia.
15. Nedovoľte, aby sa napájací kábel dotýkal horúcich povrchov.
16. Udržujte zariadenie mimo dosahu plameňov a zdrojov tepla, ako sú kachle, ohrievače, ohrievače ventilátorov atď.
17. Zariadenie nepoužívajte, ak je poškodený napájací kábel alebo zástrčka alebo v prípade inej poruchy.
18. Ak je napájací kábel poškodený, musí ho opraviť servisné stredisko výrobcu alebo kvalifikovaný technik, aby sa predišlo zraneniu osôb.
19. Pred vypnutím zariadenie vypnite. Po ukončení práce vždy odpojte zariadenie od napájania.
20. Pred prenášaním a čistením prístroj vypnite.
21. Nedržte kryt za zástrčku ani za volant.
22. Nemanipulujte so zástrčkou mokrými rukami, pretože to môže spôsobiť úraz elektrickým prúdom.
23. Zariadenie nepoužívajte v blízkosti zdrojov vody alebo iných tekutín.
24. Počas používania prikrývky nepoužívajte ohrievač postele.
25. Predtým, ako sa prikryjete prikrývkou, uistite sa, že vaša pokožka a oblečenie sú úplne suché.
26. Pred zapnutím deky sa uistite, že je úplne suchá.
27. Ak bola deka počas práce premočená, nedotýkajte sa jej. Najprv ho vypnite.
28. Pri odpájaní držte zástrčku, nie kábel.
29. Nepoužívajte prístroj s mokrými rukami alebo bosými nohami.
30. Ak sa počas prevádzky prístroja objaví nezvyčajný zvuk alebo zápach, okamžite ho vypnite a vytiahnite zo zásuvky.
31. Ak zariadenie náhle prestane fungovať, okamžite ho vypnite. Nechajte ho vychladnúť 60 minút, znova ho zapojte a zapnite.
32. Ak systém automatickej ochrany proti prehriatiu často vypína zariadenie, kontaktujte servis výrobcu.
33. Nepokúšajte sa zariadenie opravovať, rozoberať alebo upravovať. Vnútri sa nenachádzajú žiadne časti, ktoré by mohol opraviť používateľ.

34. Zariadenie nie je určené na ovládanie externého časovača alebo samostatného systému diaľkového ovládania.
35. Nepoužívajte iné príslušenstvo ako príslušenstvo schválené výrobcom, pretože môže spôsobiť poruchu, poškodenie alebo poškodenie zariadenia.
36. Na ovládanie tohto zariadenia používajte iba ovládač dodaný so zariadením. Nikdy nepoužívajte iné ovládače, pokiaľ nie sú schválené výrobcom.
37. Deku nepoužívajte, keď je zložená.
38. Deku neprepichujte, nezašívajte diery, nepripevňujte kľúčenky, špendlíky a pod. Prepichnuté a/alebo roztrhnuté zariadenie sa stane nepoužiteľným.
39. Nekladte deku na zem, nechodte po nej. Na jeho povrch nekladte ťažké predmety.
40. Nesadajte si na záhyby prikrývky.
41. Počas prevádzky prikrývky sa volant a kábel nesmú dotýkať jej povrchu ani byť pokryté vankúšmi, paplónmi atď.
42. Pri používaní prikrývky sa uistite, že jej napájací kábel je umiestnený tak, aby sa predišlo nebezpečenstvu zakopnutia, zamotaniu okolo krku alebo iných častí tela.
43. Dávajte pozor, aby ste nešliapali na napájací kábel a nepokladali naň žiadne predmety.
44. Prikrývku nepoužívajte príliš dlho alebo na veľmi vysoký výkon, pretože môže spôsobiť popáleniny.
45. Po použití nechajte deku úplne vychladnúť. Neohýbajte ho, kým je teplý.
46. Deku neskladajte príliš tesne.
47. Buďte opatrní pri navíjaní napájacieho kábla. Pevné zákruty ho môžu poškodiť.
48. Deku skladujte v pôvodnom obale, na čistom a suchom mieste.
49. Ak zariadenie nepoužívate, vypnite ho.
50. Prístroj používajte len na určený účel.
51. Nenechávajte zapnuté zariadenie bez dozoru.
52. Toto zariadenie nie je určené na vonkajšie použitie.

53. Toto zariadenie je určené výhradne na použitie v domácnosti, na suchých povrchoch. Akékoľvek iné použitie sa považuje za nevhodné a nebezpečné.
54. Toto zariadenie nie je vhodné na lekárske použitie v nemocničnom prostredí.
55. Zariadenie nepoužívajte ako ohrievač priestoru.
56. Výrobca nepreberá zodpovednosť za škody spôsobené nedodržaním návodu.

POZNAJTE SVOJ ELEKTRICKÝ ROVER



1. Vyhrievacie telesá skryté vo vnútri látky
2. Ovládač

OVLÁDACÍ PANEL

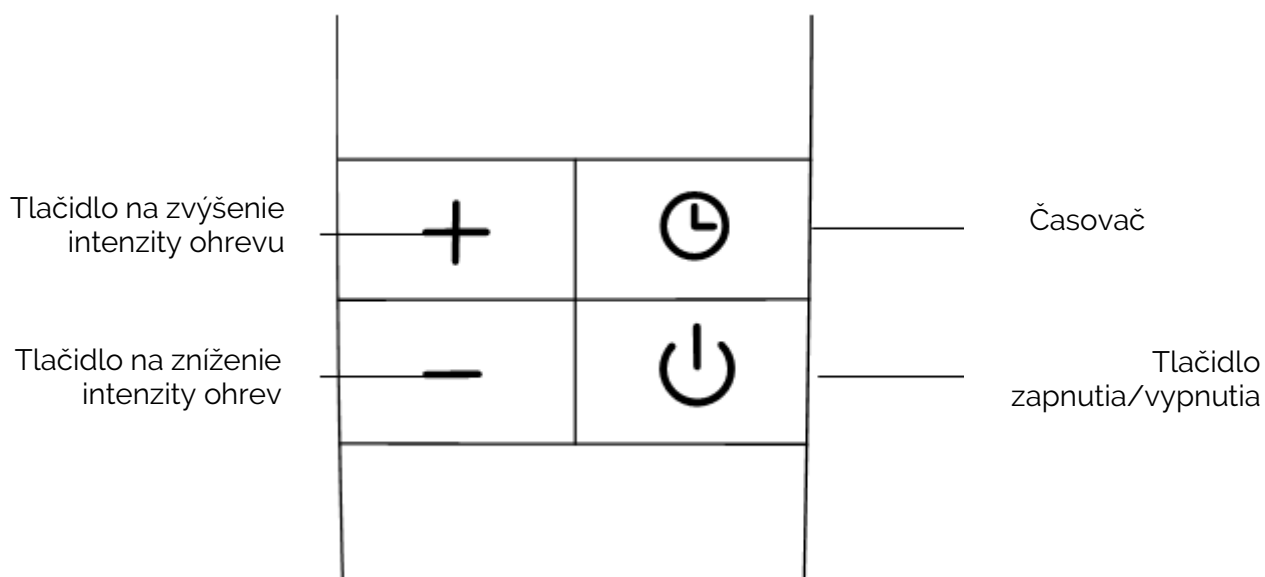

ZOBRAZIŤ

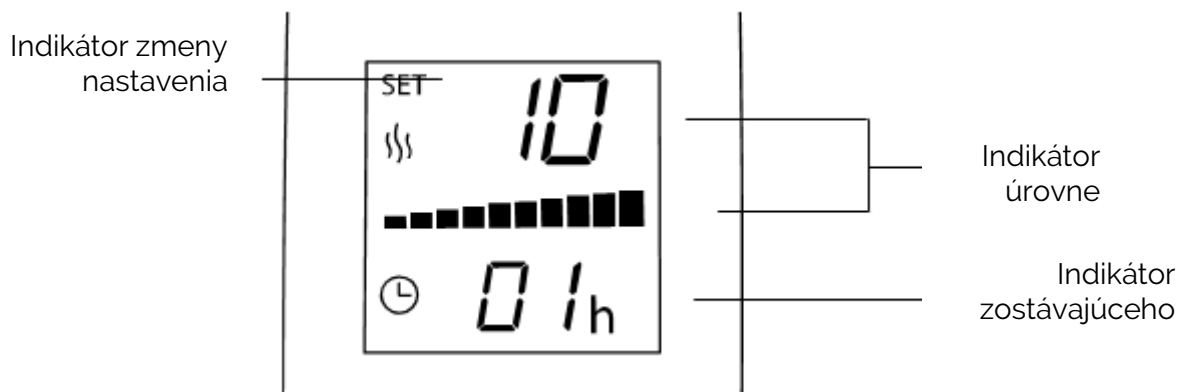



TECHNICKÁ ŠPECIFIKÁCIA

Sila	160 W
Napätie / frekvencia	220-240V~ 50-60Hz
Rozmery	Rozmer 180 cm x 160 cm

POUŽÍVANIE ZARIADENIA

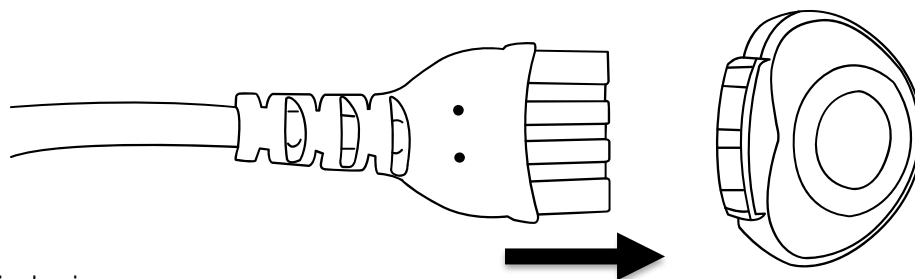
1. Starostlivo skontrolujte kryt, ovládač a káble, či nie sú poškodené. Ak je zariadenie prepichnuté a/alebo roztrhnuté, nepoužívajte ho.
2. Uistite sa, že je zástrčka ovládača úplne zasunutá do zásuvky tak, že ju zatlačíte, kým nepocítite odpor. Otvory na zástrčke by mali pri pripájaní zástrčky smerovať nahor.



3. Zapnite zariadenie.
4. Zapnite zariadenie stlačením tlačidla na ovládači .
5. Pomocou tlačidiel „+“ a „-“ nastavte požadovanú úroveň intenzity ohrevu v rozsahu 1-10. Keď „SET“ zmizne, aktivuje sa nové nastavenie.
6. Nastavte čas prevádzky v rozsahu 1-10 hodín tak, že najskôr stlačíte tlačidlo časovača (počítadlo hodín by malo začať blikať) a pomocou tlačidiel „+“ a „-“ vyberte požadovaný čas. Zariadenie sa automaticky vypne po uplynutí zvoleného počtu hodín. Keď „SET“ zmizne, aktivuje sa nové nastavenie.
7. Zakryte sa prikrývkou, dávajte pozor, aby ste nesedeli a neopierali sa o záhyby.
8. Keď skončíte, vypnite zariadenie (ak časovač ešte nevypol zariadenie) a odpojte ho. Pred zložením a uložením nechajte deku úplne vychladnúť.

POZNÁMKA: Ak je prikrývka v prevádzke dlhší čas, je možné aktivovať automatický systém ochrany proti prehriatiu a vypnúť zariadenie. Ak sa tak stane, prikrývku vypnite a pred opakovaným použitím ju nechajte 60 minút vychladnúť.

ČISTENIE A ÚDRŽBA

UPOZORNENIE: Pred začatím akýchkoľvek činností popísaných nižšie vypnite zariadenie.

1. Odpojte ovládač zo zásuvky na kryte.
2. Prikrývku perte pri max. 30°C ručne alebo v práčke pri nízkej rýchlosti. Použite prací prášok alebo iný jemný čistiaci prostriedok. Nepoužívajte žieravé čistiace prostriedky ani bielidlá.
3. Prikrývku niekoľkokrát opláchnite čistou vodou, aby ste úplne zmyli prací prostriedok.
4. Prikrývku položte na rovný povrch a nechajte úplne vyschnúť. Prikrývku nesušte ohrievačom alebo sušičom vlasov.
5. Pred zapnutím zariadenia sa uistite, že deka, ako aj kolíky na zásuvke ovládača na deke sú úplne suché.



Nesušiť v sušičke



Nečistiť chemicky



Prať ručne, max. 30°C



Možné prať v práčke pri max. 30°C, na nízkych otáčkach



Nežehliť



Nepoužívať bielidlo

ŽIVOTNÉ PROSTREDIE



■ Tento výrobok obsahuje recyklovateľné materiály. Nelikvidujte tento výrobok ako netriedený komunálny odpad. Obráťte sa na miestnu samosprávu, kde nájdete najbližšie zberné miesto.

ZÁRUKA A OPRAVA

Záruka na produkt zahŕňa chyby spôsobené materiálovými alebo výrobnými chybami. Táto záruka je platná iba vtedy, ak bol spotrebič používaný v súlade s pokynmi a za predpokladu, že nebol upravovaný, opravovaný alebo doňho nezasahovala žiadna neoprávnená osoba, alebo poškodený nesprávnym používaním alebo prepravou. Záruka sa nevzťahuje na chyby spôsobené prirodzeným opotrebením komponentov alebo rozbitných prvkov, ako sú sklenené a keramické predmety.

Táto záruka neobmedzuje základné ani žiadne iné práva zákazníka, ktoré mu priznávajú zákony týkajúce sa nákupu spotrebiča.

V prípade reklamácie kontaktujte prosím overeného predajcu alebo servis Yoer. Pri reklamácií priložte informácie o povahe poruchy a doklad o kúpe.

POMEMBNO VAROVALA

Kdaj uporabo električni aparati, osnovni varnost previdnostni ukrepi je treba vedno upoštevati, vključno z naslednje:

1. Pred uporabo preberite vsa navodila in jih shranite za prihodnjo uporabo.
2. Pred vsako uporabo preverite, ali je naprava poškodovana. Če je naprava strgana in/ali preluknjana, je ne uporabljajte.
3. Prepričajte se, da se vaša izhodna napetost ujema z napetostjo, navedeno na imenski ploščici.
4. Ko uporabljate podaljšek, pazite, da ne presežete njegove največje delovne moči/obremenitve.
5. Za zaščito pred požarom, električnim udarom ali poškodbami ne potaplajte kabla, vtiča ali enote v vodo ali druge tekočine.
6. To napravo lahko uporabljajo otroci, starejši od 8 let, in osebe z zmanjšanimi fizičnimi, senzoričnimi ali duševnimi sposobnostmi ali s pomanjkanjem izkušenj in znanja, če so pod nadzorom ali so bili poučeni o varni uporabi naprave in razumejo nevarnosti, ki so povezane s tem. Otroci se ne smejo igrati s to napravo. Čiščenja in vzdrževanja ne smejo izvajati otroci brez ustreznega nadzora.
7. To napravo lahko uporabljajo otroci, starejši od 3 let, če jo je namestil skrbnik in je otrok prejel natančna navodila, kako ravnati v nujnih primerih.
8. Te naprave ne smejo uporabljati osebe s posebnimi potrebami, osebe preobčutljive na toploto ali osebe, ki trpijo zaradi nezmožnosti občutka toplote, razen če so pod nadzorom druge osebe.
9. Te naprave ne smejo uporabljati osebe s poškodovano kožo in uživalci protibolečinskih sredstev ali alkohola.
10. Uporabniki srčnega spodbujevalnika naj se pred uporabo odeje posvetujejo s svojim zdravnikom ali proizvajalcem srčnega spodbujevalnika. Elektromagnetno sevanje, ki ga oddaja odeja, lahko v nekaterih primerih vpliva na delovanje srčnega spodbujevalnika.
11. Bodite še posebej previdni, ko napravo uporabljajo ali jo uporabljajo otroci.
12. Napravo in njen napajalni kabel hranite izven dosega otrok, mlajših od 3 let.

13. Naprave ne uporabljajte kot posteljo za živali.
14. Napravo hranite stran od virov vlage, toplote ali neposredne sončne svetlobe.
15. Ne dovolite, da bi se napajalni kabel dotaknil vročih površin.
16. Napravo hranite stran od ognja in virov toplote, kot so štedilniki, grelniki, ventilatorski grelniki itd.
17. Naprave ne uporabljajte, če je napajalni kabel ali vtič poškodovan ali v primeru kakršne koli druge okvare.
18. Če je napajalni kabel poškodovan, ga mora popraviti servisni center proizvajalca ali usposobljen tehnik, da se izognete telesnim poškodbam.
19. Izklopite napravo, preden jo izklopite. Po končanem delu napravo vedno izključite iz električnega omrežja.
20. Pred prenašanjem in čiščenjem izklopite napravo.
21. Pokrova ne držite za vtič ali volan.
22. Vtiča ne prijemajte z mokrimi rokami, saj lahko povzroči električni udar.
23. Naprave ne uporabljajte v bližini virov vode ali drugih tekočin.
24. Med uporabo odeje ne uporabljajte grelnika za posteljo.
25. Preden se pokrijete z odejo, se prepričajte, da so vaša koža in oblačila popolnoma suhi.
26. Preden obrnete odejo, se prepričajte, da je popolnoma suha.
27. Če je bila odeja med delom namočena, se je ne dotikajte. Najprej ga izklopite.
28. Pri izklapljanju držite vtič, ne kabla.
29. Naprave ne uporabljajte z mokrimi rokami ali bosimi nogami.
30. Če se med delovanjem naprave pojavi nenavaden zvok ali vonj, jo takoj izklopite in izvlecite iz vtičnice.
31. Če naprava nenadoma preneha delovati, jo takoj izklopite. Pustite, da se ohladi 60 minut, ga ponovno priključite in vklopite.
32. Če avtomatski sistem za zaščito pred pregrevanjem pogosto izklaplja napravo, se obrnite na servis proizvajalca.
33. Naprave ne poskušajte popraviti, razstaviti ali spremeniti. V notranjosti ni delov, ki bi jih lahko servisiral uporabnik.

34. Naprava ni namenjena krmiljenju zunanjega časovnika ali ločenega sistema daljinskega upravljanja.
35. Ne uporabljajte dodatkov, ki niso odobreni s strani proizvajalca, saj lahko to povzroči okvaro naprave, jo poškoduje ali povzroči poškodbe.
36. Za upravljanje te naprave uporabljajte le krmilnik, ki je priložen napravi. Nikoli ne uporabljajte drugih krmilnikov, razen če jih odobri proizvajalec.
37. Ne uporabljajte odeje, ko je zložena.
38. Ne preluknjajte odeje, ne šivajte lukenj, ne pritrjujte obeskov za ključke, zaponk itd. Preluknjana in/ali strgana naprava postane neuporabna.
39. Odeje ne polagajte na tla, ne hodite po njej. Na njegovo površino ne postavljajte težkih predmetov.
40. Ne sedite na pregibe odeje.
41. Med delovanjem odeje se volan in kabel ne smeta dotikati njene površine ali biti prekrita z blazinami, odejami itd.
42. Pri uporabi odeje se prepričajte, da je njen napajalni kabel nameščen tako, da se izognete nevarnosti spotikanja, zapletanja okoli vratu ali drugih delov telesa.
43. Pazite, da ne stopite na napajalni kabel in nanj ne postavite predmetov.
44. Odeje ne uporabljajte zelo dolgo ali na zelo visoki moči, saj lahko povzroči opekline.
45. Po uporabi odejo pustite, da se popolnoma ohladi. Ne upogibajte ga, dokler je toplo.
46. Odeje ne zložite pretesno.
47. Bodite previdni pri navijanju napajalnega kabla. Ostri zavoji ga lahko poškodujejo.
48. Odejo shranjujte v originalni embalaži, na čistem in suhem mestu.
49. Če naprave ne uporabljate, jo izklopite.
50. Napravo uporabljajte samo za predvideni namen.
51. Naprave ne puščajte vklopljene brez nadzora.
52. Ta naprava ni namenjena za uporabo na prostem.

53. Ta naprava je namenjena izključno za uporabo v gospodinjstvu, na suhih površinah. Vsaka druga uporaba se šteje za neprimerno in nevarno.
54. Ta naprava ni primerna za medicinsko uporabo v bolnišničnem okolju.
55. Naprave ne uporabljajte kot grelnik prostora.
56. Proizvajalec ne prevzema odgovornosti za škodo, nastalo zaradi neupoštevanja navodil.

SPOZNAJTE SVOJ ELEKTRIČNI ROVER



1. Grelni elementi skriti v tkanini
2. Krmilnik

NADZORNA PLOŠČA

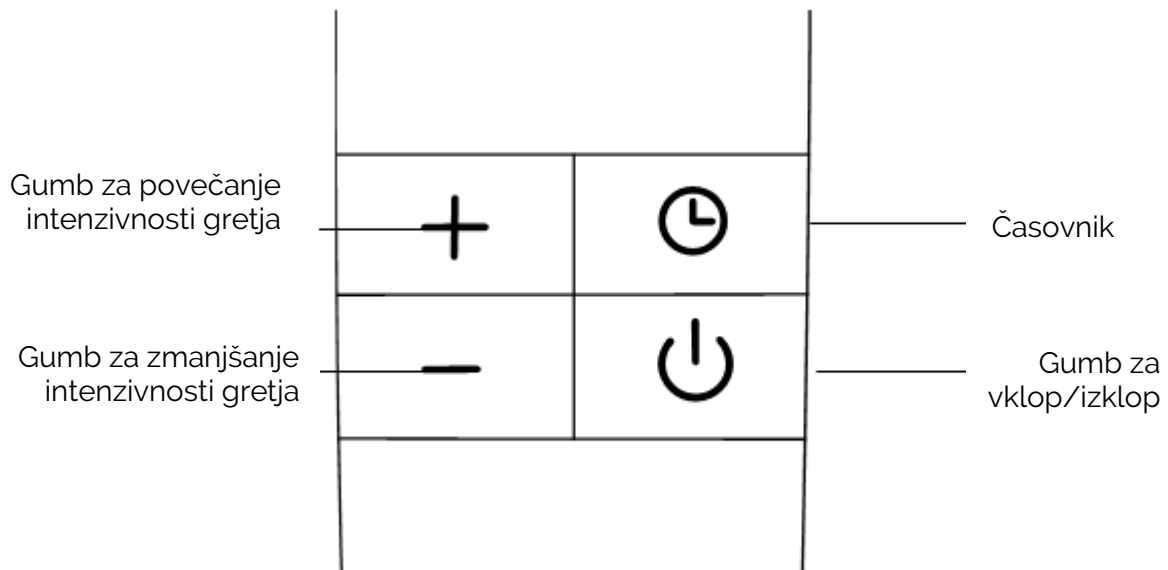

ZASLON

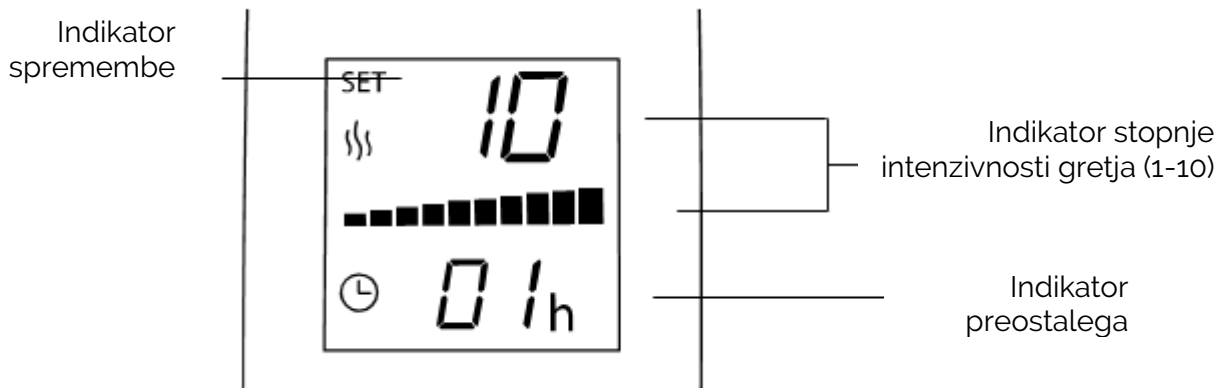



TEHNIČNE SPECIFIKACIJE

Moč	160 W
Napetost / frekvenca	220-240V~ 50-60Hz
Dimenzije	180cm x 160cm

UPORABA NAPRAVE

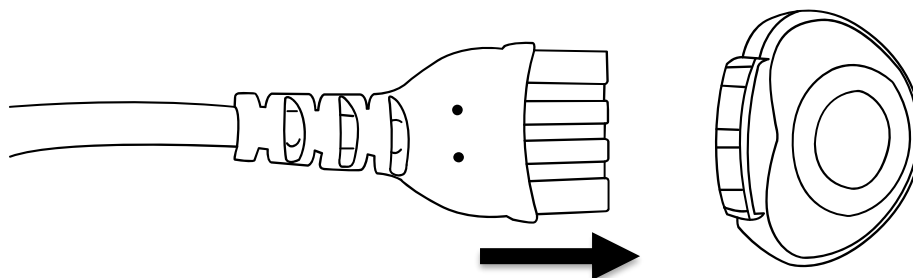
1. Previdno preverite, ali so pokrov, krmilnik in kabli poškodovani. Če je naprava preluknjana in/ali strgana, je ne uporabljajte.
2. Prepričajte se, da je vtič krmilnika popolnoma vstavljen v vtičnico, tako da ga potisnete navznoter, dokler ne začutite upora. Reže na vtiču naj bodo ob priklopu obrnjene navzgor.



3. Vključite napravo.
4. Napravo vključite s pritiskom na gumb na krmilniku .
5. S tipkama "+" in "-" nastavite želeno stopnjo intenzivnosti ogrevanja v območju 1-10. Ko "SET" izgine, je nova nastavitvev aktivirana.
6. Nastavite čas delovanja v razponu od 1-10 ur tako, da najprej pritisnete gumb timer (števec ur mora začeti utripati) in s tipkama "+" in "-" izberite želene čas. Naprava se samodejno izklopi po preteku izbranega števila ur. Ko "SET" izgine, je nova nastavitvev aktivirana.
7. Pokrijte se z odejo in pazite, da ne sedite ali se naslanjate na gube.
8. Ko končate, izklopite napravo (če časovnik še ni izklopil naprave) in jo odklopite. Pustite, da se odeja popolnoma ohladi, preden jo zložite in shranite.

OPOMBA: Če odeja deluje dlje časa, se lahko aktivira samodejni sistem zaščite pred pregrevanjem in izklopi napravo. Če se to zgodi, odejo izklopite in pustite, da se ohladi 60 minut, preden jo ponovno uporabite.

ČIŠČENJE IN VZDRŽEVANJE

OPOZORILO: Pred začetkom katerega koli od spodaj opisanih dejanj izklopite napravo.

1. Odklopite krmilnik iz vtičnice na pokrovu.
2. Odejo operite na max. 30°C ročno ali s pralnim strojem pri nizki hitrosti. Uporabite pralni prašek ali drug blag detergent. Ne uporabljajte jedkih čistil ali belil.
3. Odejo večkrat sperite s čisto vodo, da popolnoma izperete detergent.
4. Odejo položite na ravno površino in pustite, da se popolnoma posuši. Odeje ne sušite z grelcem ali sušilcem za lase.
5. Pred vklopom naprave se prepričajte, da so odeja in tudi zatiči na vtičnici krmilnika na odeji popolnoma suhi.

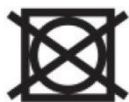

Ne sušite v sušilnem stroju



Kemično čiščenje ni dovoljeno



Pranje na roke pri največ 30°C



Možno strojno pranje pri največ 30°C, na nizkih obratih



Ne likajte



Ne uporabljajte belila

OKOLJE

■ Ta izdelek vsebuje materiale, ki jih je mogoče reciklirati. Tega izdelka ne odvrzite med neločene komunalne odpadke. Za najbližje zbirno mesto se obrnite na lokalno občino.

GARANCIJA IN POPRAVILO

Garancija izdelka vključuje napake, ki so posledica napak v materialu ali izdelavi. Ta garancija velja le, če je bil aparat uporabljen v skladu z navodili in pod pogojem, da ga ni spreminjala, popravljala ali vanj posegala nepooblaščen oseba ali da je bil poškodovan zaradi napačne uporabe ali transporta. Garancija ne velja za okvare, ki so posledica naravne obrabe komponent ali lomljivih predmetov, kot so stekleni in keramični predmeti.

Ta garancija ne omejuje kupčevih osnovnih ali drugih pravic, ki jih daje zakonodaja v zvezi z nakupom aparata.

V primeru uveljavljanja garancije se obrnite na preverjenega prodajalca ali servis Yoer. Ob oddaji reklamacije priložite podatke o naravi okvare in dokazilo o nakupu.

ВАЖЛИВО ЗАХОДИ

Коли використовуючи електричні прилади, основний безпеки запобіжні заходи слід завжди дотримуватися, в т.ч наступне:

Коли використовуючи електричні прилади, основний безпеки запобіжні заходи слід завжди дотримуватися, в т.ч наступне:

1. Перед використанням прочитайте всі інструкції та збережіть їх для використання в майбутньому.
2. Перед кожним використанням перевіряйте пристрій на наявність пошкоджень. Якщо пристрій порвано та/або проколотий, не використовуйте його.
3. Переконайтеся, що вихідна напруга відповідає напрузі, зазначеній на заводській табличці.
4. Використовуючи подовжувач, будьте обережні, щоб не перевищити його максимальну робочу потужність/навантаження.
5. Щоб захиститися від пожежі, ураження електричним струмом або пошкодження, не занурюйте шнур, вилку або пристрій у воду чи іншу рідину.
6. Цим пристроєм можуть користуватися діти віком від 8 років та особи з обмеженими фізичними, сенсорними чи розумовими здібностями або без досвіду та знань, якщо вони перебувають під наглядом або отримали інструкції щодо безпечного використання пристрою та розуміють пов'язану з цим небезпеку. Діти не повинні гратися з цим пристроєм. Чищення та обслуговування не повинні виконуватися дітьми без належного нагляду.
7. Цим пристроєм можуть користуватися діти старше 3 років, якщо його встановив опікун і дитина отримала детальні інструкції щодо дій у надзвичайних ситуаціях.
8. Цей пристрій не повинен використовуватися особами з особливими потребами, особами з підвищеною чутливістю до тепла або особами, які страждають від нездатності відчувати тепло, окрім випадків, коли вони знаходяться під наглядом іншої особи.
9. Цим пристроєм не повинні користуватися люди з пошкодженою шкірою, а також ті, хто вживає знеболюючі або алкогольні напої.
10. Користувачі кардіостимуляторів повинні проконсультуватися зі своїм лікарем або виробником кардіостимулятора перед

використанням ковдри. У деяких випадках електромагнітне випромінювання, яке випромінює ковдра, може вплинути на роботу кардіостимулятора.

11. Будьте особливо обережні, коли пристрій використовується або ним користуються діти.
12. Зберігайте пристрій та його шнур живлення в недоступному для дітей віком до 3 років місці.
13. Не використовуйте пристрій як ліжко для тварин.
14. Тримайте пристрій подалі від джерел вологи, тепла або прямих сонячних променів.
15. Не допускайте, щоб шнур живлення торкався гарячих поверхонь.
16. Тримайте пристрій подалі від вогню та джерел тепла, таких як плити, обігрівачі, тепловентилятори тощо.
17. Не використовуйте пристрій, якщо шнур живлення чи вилка пошкоджені, або у разі будь-якої іншої несправності.
18. Якщо шнур живлення пошкоджено, його має відремонтувати сервісний центр виробника або кваліфікований фахівець, щоб уникнути травм.
19. Перш ніж вимкнути пристрій, вимкніть його. Після закінчення роботи завжди відключайте прилад від мережі.
20. Перед перенесенням і чищенням вимикайте пристрій.
21. Не тримайте кришку за вилку або кермо.
22. Не тримайтеся за вилку мокрими руками, оскільки це може призвести до ураження електричним струмом.
23. Не використовуйте пристрій поблизу джерел води та інших рідин.
24. Не використовуйте грілку під час використання ковдри.
25. Переконайтеся, що ваша шкіра та одяг повністю сухі, перш ніж накриватися ковдрою.
26. Перш ніж перевертати ковдру, переконайтеся, що вона повністю висохла.
27. Якщо під час роботи ковдра намокла, не торкайтеся до неї. Спочатку вимкніть його.
28. Виймаючи з розетки, тримайтеся за вилку, а не за кабель.
29. Не використовуйте пристрій мокрими руками або босими ногами.

30. Якщо під час роботи пристрою з'являється незвичний звук або запах, негайно вимкніть його та витягніть з розетки.
31. Якщо прилад раптом перестав працювати, негайно вимкніть його. Дайте йому охолонути протягом 60 хвилин, знову підключіть його та увімкніть.
32. Якщо автоматична система захисту від перегріву часто вимикає пристрій, зверніться до сервісної служби виробника.
33. Не намагайтеся ремонтувати, розбирати або модифікувати пристрій. В середині немає частин, які можна обслуговувати користувачем.
34. Пристрій не призначений для керування зовнішнім таймером або окремою системою дистанційного керування.
35. Не використовуйте аксесуари, не схвалені виробником, оскільки це може призвести до несправності пристрою, його пошкодження або травми.
36. Для керування цим пристроєм використовуйте лише контролер, який постачається разом із пристроєм. Ніколи не використовуйте інші засоби керування, якщо це не дозволено виробником.
37. Не використовуйте ковдру в складеному вигляді.
38. Не можна проколювати ковдру, зашивати дірки, прикріплювати брелоки, пряжки тощо. Проколотий і/або порваний пристрій стає непридатним для використання.
39. Не стелити ковдру на підлогу і не ходити по ній. Не ставте на його поверхню важкі предмети.
40. Не сідайте на складки ковдри.
41. Під час експлуатації ковдри кермо і трос не повинні торкатися його поверхні або накриватися подушками, ковдрами тощо.
42. Користуючись ковдрою, переконайтеся, що шнур живлення розміщено таким чином, щоб уникнути небезпеки спіткнутися, заплутатися навколо шиї чи інших частин тіла.
43. Будьте обережні, не наступайте на шнур живлення та не ставте на нього предмети.
44. Не використовуйте ковдру протягом дуже тривалого часу або на дуже високій потужності, оскільки це може призвести до опіків.

45. Дайте ковдрі повністю охолонути після використання. Не згинайте його, поки він теплий.
46. Не складайте ковдру занадто туго.
47. Будьте обережні, змотуючи шнур живлення. Різкі повороти можуть його пошкодити.
48. Зберігайте ковдру в оригінальній упаковці в чистому та сухому місці.
49. Вимикайте пристрій, коли він не використовується.
50. Використовуйте прилад тільки за призначенням.
51. Не залишайте прилад увімкненим без нагляду.
52. Цей пристрій не призначений для використання на вулиці.
53. Цей прилад призначений виключно для побутового використання, на сухих поверхнях. Будь-яке інше використання вважається невідповідним і небезпечним.
54. Цей пристрій не підходить для медичного використання в лікарняних умовах.
55. Не використовуйте пристрій як обігрівач.
56. Виробник не несе відповідальності за пошкодження, спричинені недотриманням інструкцій.

ЗУСТРІЧАЙТЕ ВАШ ЕЛЕКТРОРОВЕР



1. Нагрівальні елементи заховані в тканині
2. Контролер

ПАНЕЛЬ УПРАВЛІННЯ

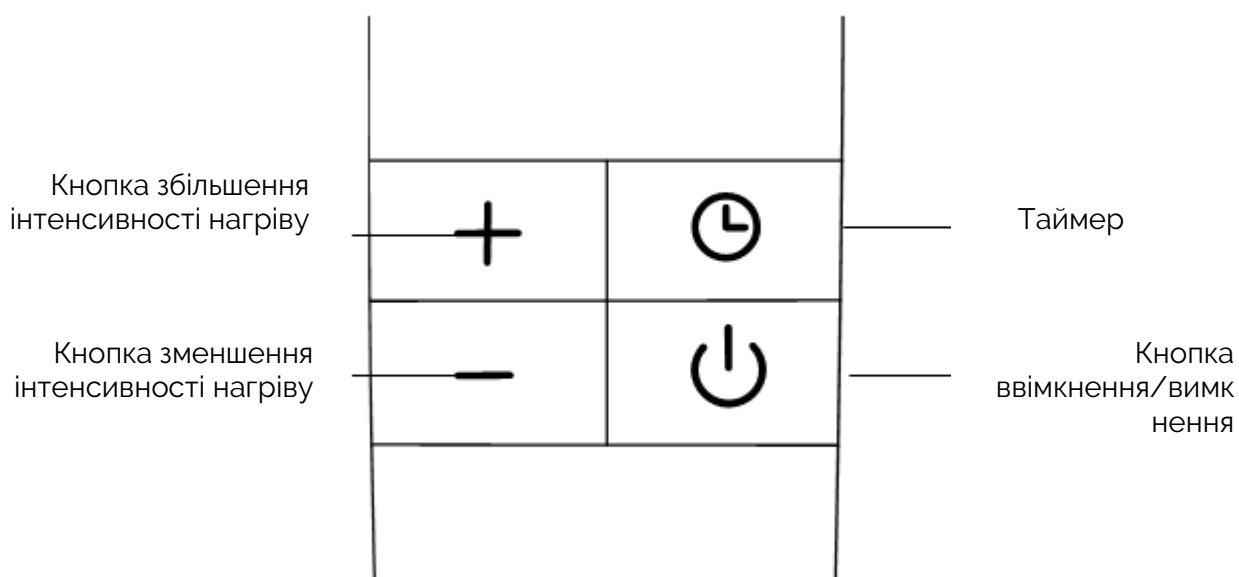

ЕКРАН

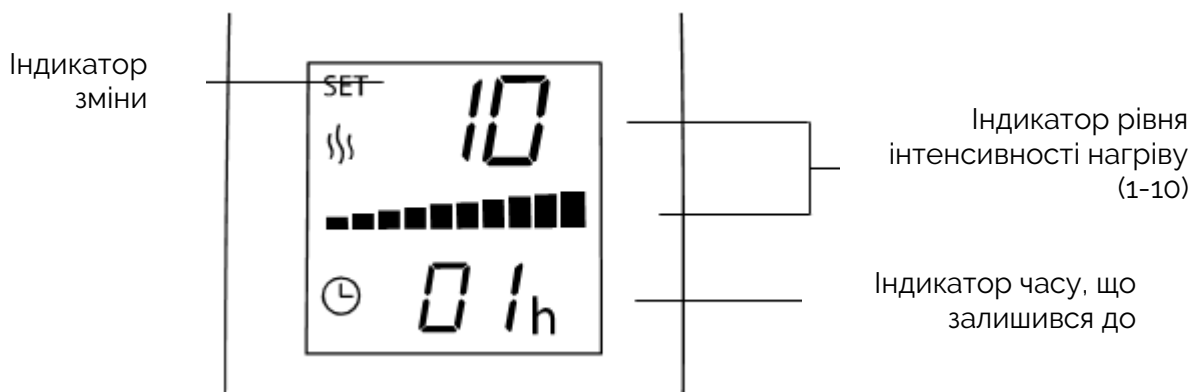



ТЕХНІЧНІ ХАРАКТЕРИСТИКИ

потужність	160 Вт
Напруга / частота	220-240 В ~ 50-60 Гц
Розміри	180см x 160см

ВИКОРИСТАННЯ ПРИСТРОЮ

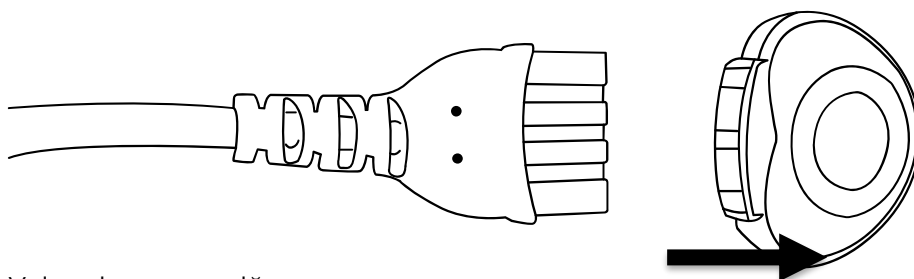
1. Уважно перевірте кришку, контролер і кабелі на наявність пошкоджень. Якщо пристрій проколотий та/або розірваний, не використовуйте його.
2. Переконайтеся, що вилка контролера повністю вставлена в розетку, натискаючи на неї, поки не відчуєте опір. При підключенні гнізда на штепсельній вилці повинні дивитися вгору.



3. Увімкніть пристрій.
4. Увімкніть пристрій, натиснувши кнопку на контролері .
5. Клавішами «+» і «-» встановити бажаний рівень інтенсивності нагріву в діапазоні 1-10. Коли «SET» зникає, нове налаштування активується.
6. Встановіть час роботи в діапазоні 1-10 годин, попередньо натиснувши кнопку таймера (лічильник годин повинен почати блимати) і виберіть потрібний час кнопками «+» і «-». Пристрій автоматично вимикається через вибрану кількість годин. Коли «SET» зникає, нове налаштування активується.
7. Накрийтеся ковдрою і будьте обережні, щоб не сидіти і не спиратися на складки.
8. Коли ви закінчите, вимкніть пристрій (якщо таймер ще не вимкнув пристрій) і від'єднайте його від мережі. Дайте ковдрі повністю охолонути, перш ніж складати та зберігати.

ПРИМІТКА. Якщо ковдра використовується протягом тривалого періоду часу, автоматична система захисту від перегріву може спрацювати та вимкнути пристрій. Якщо це сталося, вимкніть ковдру та дайте їй охолонути протягом 60 хвилин, перш ніж використовувати її знову.

ЧИЩЕННЯ ТА ОБСЛУГОВУВАННЯ

ПОПЕРЕДЖЕННЯ: вимкніть пристрій перед початком будь-яких дій, описаних нижче.

1. Від'єднайте контролер від гнізда на кришці.
2. Прати ковдру на макс. 30°C ручне або машинне прання на низькій швидкості. Використовуйте пральний порошок або інший м'який миючий засіб. Не використовуйте їдкі засоби чи відбілювачі.
3. Кілька разів промийте ковдру чистою водою, щоб повністю вимити миючий засіб.
4. Покладіть ковдру на рівну поверхню і дайте їй повністю висохнути. Не сушіть ковдру грілкою або феном.
5. Перш ніж увімкнути пристрій, переконайтеся, що ковдра, а також контакти на гнізді контролера на ковдрі повністю сухі.



Не сушити в сушарці



Не піддавати
хімічному чищенню



Можна прати вручну
при макс. 30°C



Можна прати в пральній
машині при макс. 30°C, на
низьких обертах



Не прасувати



Не використовувати
відбілювач

НАВКОЛИШНЄ СЕРЕДОВИЩЕ



■ Цей продукт містить матеріали, які можна переробити. Не викидайте цей продукт як несортвані міські відходи. Будь ласка, зверніться до місцевого муніципалітету щодо найближчого пункту прийому.

ГАРАНТІЯ ТА РЕМОНТ

Гарантія на виріб поширюється на дефекти, спричинені дефектами матеріалу або виробництва. Ця гарантія дійсна лише в тому випадку, якщо прилад використовувався відповідно до інструкцій і за умови, що він не був модифікований, не ремонтований або не втручався в роботу будь-якою неавторизованою особою або був пошкоджений внаслідок неправильного використання або транспортування. Гарантія не поширюється на дефекти, що виникли внаслідок природного зносу компонентів або предметів, що б'ються, таких як скло та кераміка.

Ця гарантія не обмежує основні або будь-які інші права клієнта, надані законодавством щодо придбання приладу.

У разі претензії по гарантії, будь ласка, зверніться до перевіреного постачальника або служби Yoer. Під час подання претензії додайте інформацію про характер несправності та документ, що підтверджує покупку.

yoer

Beautiful and Intelligent Home Appliances

Yoer sp. z o.o.
Dąbrowskiego 267
60-406 Poznań
Poland
www.yoer.pl

CE