

# yoer

Beautiful and Intelligent Home Appliances

## AquaCube HU02G



CZ	●	INSTRUKCE K OBSLUZE	3
DE	●	INSTRUKTIONEN ZUR BEDIENUNG	20
EN	●	INSTRUCTION MANUAL	38
ES	●	INSTRUCCIONES DE USO	54
FR	●	INSTRUCTIONS D'UTILISATION	73
HRV	●	UPUTE ZA UPORABU	90
HU	●	HASZNÁLATI ÚTMUTATÓ	106
IT	●	ISTRUZIONI PER L'USO	122
PL	●	INSTRUKCJA OBSŁUGI	139
RO	●	INSTRUCȚIUNI DE UTILIZARE	156
SK	●	NÁVOD NA OBSLUHU	172
SL	●	NAVODILA ZA UPORABO	188
UA	●	ІНСТРУКЦІЯ З ЕКСПЛУАТАЦІЇ	203

## DŮLEŽITÉ ZABEZPEČENÍ

**Když použitím elektrický spotřebiče, základní bezpečnost opatření je třeba vždy dodržovat, vč následující:**

1. Před použitím si přečtěte všechny pokyny a uschovejte je pro budoucí použití.
2. Ujistěte se, že napětí vaší zásuvky odpovídá napětí uvedenému na typovém štítku.
3. Pro ochranu před požárem, úrazem elektrickým proudem a zraněním neponořujte kabel, zástrčku nebo jednotku do vody nebo jiných kapalin.
4. Pokud se během provozu zařízení objeví neobvyklý zvuk nebo zápach, okamžitě jej vypněte a odpojte ze sítě.
5. Pokud má být jednotka ponechána delší dobu nečinná, odpojte ji.
6. Tento spotřebič mohou používat děti ve věku 8 let a starší a osoby se sníženými fyzickými, smyslovými nebo duševními schopnostmi nebo nedostatkem zkušeností a znalostí, pokud byly pod dohledem nebo byly poučeny o používání spotřebiče bezpečným způsobem a rozumí nebezpečí. Děti by si se spotřebičem neměly hrát. Čištění a uživatelskou údržbu nesmí provádět děti bez dozoru.
7. Děti mladší 3 let by měly být drženy mimo dosah, pokud nejsou pod neustálým dohledem. Děti ve věku od 3 let do 8 let smějí spotřebič zapínat/vypínat pouze za předpokladu, že byl umístěn nebo instalován v určené normální provozní poloze a byly pod dohledem nebo byly poučeny o používání spotřebiče bezpečným způsobem a pochopit související nebezpečí. Děti ve věku od 3 let do 8 let nesmějí spotřebič zapojovat, regulovat a čistit ani provádět uživatelskou údržbu.
8. Pokud je napájecí kabel poškozen, musí jej vyměnit servis výrobce.
9. Umístěte zařízení na rovný, rovný, stabilní, suchý, tvrdý povrch v dobře větrané místnosti.
10. Udržujte zařízení v dostatečné vzdálenosti od zdrojů tepla, jako jsou topidla, ventilátory, krby atd. Nevystavujte zařízení přímému slunečnímu záření.

11. Nepoužívejte zařízení v místnostech chladnějších, než je bod tuhnutí vody v nádrži. Nepoužívejte zařízení ve velmi chladných místnostech, aby nedošlo k poškození. Pokud je voda v nádrži zamrzlá, nezapínejte jednotku, dokud voda nerozmrzne.
12. Během provozu by měla být jednotka umístěna alespoň 2 m od nábytku, okenních závěsů nebo elektrických spotřebičů, aby vytvářená mlha nezpůsobovala nebezpečí a/nebo poškození.
13. Nepokládejte zařízení na povrchy, které jsou náchylné k poškození vodou.
14. Používání zařízení v prostředí s hořlavinami a výbušninami je přísně zakázáno.
15. Když je zvlhčovač zapnutý, nepokládejte žádné části těla ani předměty nad výstup mlhy.
16. Nedovolte, aby výstup mlhy směřoval přímo na zeď.
17. Pro udržení vysokého výkonu čistěte nádržku na vodu pravidelně, alespoň jednou za tři dny a vždy, když v nádrži zaznamenáte nečistoty nebo zbytky.
18. Nepřeplňujte nádržku na vodu. Hladina vody v nádrži nesmí překročit úroveň MAX.
19. Nenechávejte vodu v nádržce na vodu, když zařízení nepoužíváte. Po každém použití vyprázdněte a vypláchněte nádržku.



20.  Nádrž by se měla čistit pravidelně, alespoň jednou za tři dny, nebo když zaznamenáte nahromadění nečistot nebo usazenin.

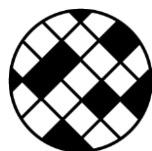

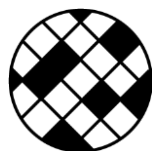
21.  Filtr pravidelně čistěte a vyměňujte podle tohoto návodu.
22. Po každém použití odstraňte vodu ze základny zařízení a zcela jej vysušte.
23. Nenaplňujte základnu zařízení vodou ani jinou tekutinou.

24. Uvědomte si, že vysoká vlhkost může podporovat růst biologických organismů v prostředí.
25. Při odpojování zařízení držte zástrčku, nikoli kabel.
26. Pokud zařízení nefunguje tak, jak má, spadlo, bylo poškozené, ponecháno venku nebo vloženo do kapaliny, mělo by být doručeno do servisu výrobce.
27. Nepokoušejte se spotřebič opravovat, rozebírat nebo upravovat. Uvnitř nejsou žádné části, které by mohl uživatel opravit.
28. Při použití prodlužovacího kabelu se ujistěte, že nepřekračujete maximální jmenovitý provozní výkon / zatížení prodlužovacího kabelu.
29. Před odpojením zařízení vypněte.
30. Před přenášením, čištěním, rozebíráním, sestavováním nebo doplňováním nádržky na vodu odpojte zařízení ze sítě.
31. Nepřenášejte zařízení, pokud je v nádrži voda, protože naklonění může způsobit rozlití.
32. Během provozu zařízení nerozebírejte horní kryt.
33. Nehýbejte ani nenaklánějte zařízení během provozu nebo když je v nádržce voda.
34. Při doplňování držte nádrž oběma rukama, abyste zabránili zranění v případě upuštění nádrže.
35. Během provozu zařízení neponořujte žádné části těla do vody a nedotýkejte se žádných vnitřních částí nádrže.
36. Do nádrže nepřidávejte žádné prostředky, které nejsou doporučeny výrobcem.
37. Nepoužívejte jednotku bez nainstalované naplněné nádrže na vodu.
38. Nedovolte, aby se tělo jednotky namočilo.
39. Nepoužívejte vodu teplejší než 40 °C.
40. Do nádržky na vodu nalévejte pouze studenou filtrovanou vodu, studenou převařenou vodu, destilovanou vodu nebo demineralizovanou vodu.

41. Použití antibakteriálního filtru nemá za následek možnost používat v jednotce nefiltrovanou vodu z vodovodu.
42. Nezakrývejte ani nezamykejte otvory zařízení. Do vstupů a výstupů zařízení nevkládejte žádné části těla ani předměty.
43. Při používání zařízení zajistěte řádné větrání, aby se zabránilo hromadění vlhkosti na stěnách, oknech, nábytku a dalších předmětech.
44. Nedovolte, aby oblast kolem zvlhčovače zvlhla nebo zvlhla. Také nedovolte, aby materiály pohlcující vlhkost, jako jsou koberce, závěsy nebo ubrusy, zvlhly. Pokud si všimnete vlhkosti na vnitřní straně oken, vypněte zařízení.
45. Nedotýkejte se zástrčky mokřýma rukama, protože by mohlo dojít k úrazu elektrickým proudem.
46. Uchovávejte baterie mimo dosah dětí.
47. Nenabíjejte nedobíjecí baterie.
48. Baterie nerozebírejte, neotevírejte ani neničte.
49. Nezahřívejte baterie. Nevystavujte baterie teplu nebo ohni. Vyhněte se skladování na přímém slunci.
50. Nezkratujte baterie. Neskladujte baterie náhodně v krabici nebo zásuvce, kde by se mohly vzájemně zkratovat nebo být zkratovány jinými kovovými předměty.
51. Nevyjímejte baterii z původního obalu, dokud ji nepotřebujete použít.
52. Nevystavujte baterie mechanickým otřesům.
53. V případě vytečení baterie zabraňte kontaktu kapaliny s pokožkou nebo očima. Pokud došlo ke kontaktu, omyjte postižené místo velkým množstvím vody a vyhledejte lékařskou pomoc.
54. Ujistěte se, že jsou baterie vloženy správně s ohledem na polaritu (+ a -).
55. Používání baterií dětmi by mělo být pod dohledem. Nedovolte dětem vyměňovat baterie bez dozoru dospělé osoby.
56. V případě spolknutí baterie okamžitě vyhledejte lékařskou pomoc.
57. Udržujte baterie čisté a suché.

58. Před instalací baterie očistěte kontakty baterie a také kontakty dálkového ovladače.
59. Vždy vyberte správnou velikost a typ baterie, který je nejvhodnější pro zamýšlené použití. Informace poskytnuté se zařízením, které pomohou při správném výběru baterie, by měly být uchovány pro referenci.
60. referenci.
61. Pokud zařízení nebudete delší dobu používat, vyjměte z něj baterie.
62. Vybité baterie okamžitě vyjměte .
63. Nevhazujte baterie do ohně, s výjimkou podmínek schváleného a řízeného spalování.
64. Baterie by měly být likvidovány ve speciálně označených nádobách na určených sběrných místech.
65. Když je zařízení zapnuté, nenechávejte ho bez dozoru.
66. Tento spotřebič je určen pouze pro domácí použití na suchém povrchu. Jakékoli jiné použití je považováno za nevhodné a nebezpečné.
67. Výrobce nepřebírá odpovědnost za škody způsobené nedodržením návodu k použití.



### **UCHOVÁVEJTE BATERIE MIMO DOSAH DĚTÍ**

Spolknutí baterie může vést k chemickým popáleninám, perforaci měkkých tkání a smrti. K těžkým popáleninám může dojít do 2 hodin po požití. Okamžitě vyhledejte lékařskou pomoc.

## POZNEJTE SVŮJ ZVLHČOVAČ

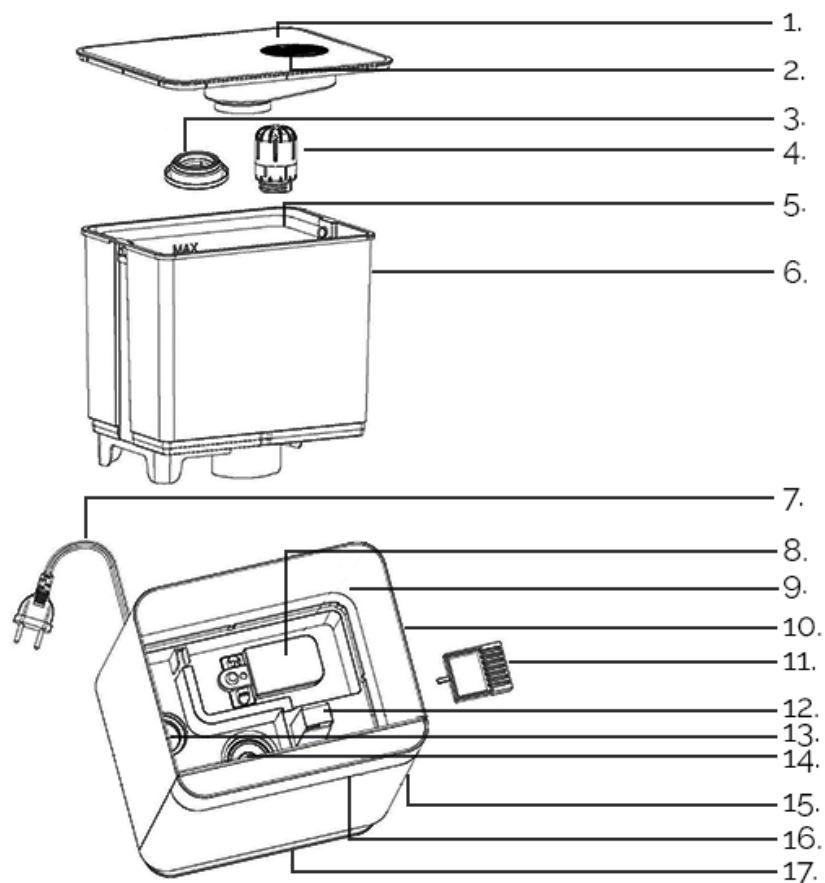

1. Horní kryt
2. Tryska
3. Kryt zámku mlhy
4. Antibakteriální filtr
5. Rukojeť
6. Nádrž na vodu
7. Napájecí kabel
8. Plovák
9. Základna
10. Pouzdro
11. Zásobník na esenciální olej
12. Výstup vzduchu
13. Topné těleso
14. Převodník
15. Místo pro montáž zásobníku na esenciální olej
16. Displej
17. Nožky









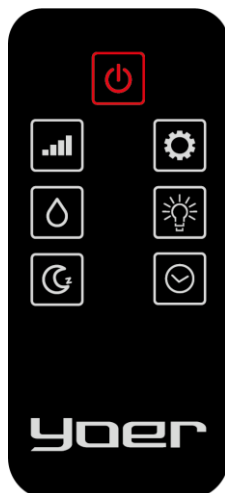

## OVLÁDACÍ PANEL S DISPLEJEM



Symbol	Popis
	Indikuje nedostatek vody nebo příliš málo vody v nádržce na vodu
	Indikuje aktivovaný režim vytápění
	Indikuje zapnutou UV lampu / aktivovanou funkci plazmy
	Indikuje aktivovaný režim spánku
AUTO	Indikuje aktivovaný automatický režim
	Indikuje aktivovanou funkci úpravy vlhkosti
	Označuje aktivovanou funkci Wi-Fi
	Tlačítko ON/OFF / funkce Wi-Fi
	Nastavení rychlosti / Automatický režim / Režim spánku
	Regulace vlhkosti
	Časovač
	Režim ohřevu / UV lampa + funkce Plazma
	Nastavení barvy podsvícení

## DÁLKOVÉ OVLÁDÁNÍ



Symbol	Popis
	tlačítko ON/OFF
	Nastavení rychlosti / automatický režim
	Regulace vlhkosti
	Režim spánku
	Režim ohřevu / UV lampa + funkce Plazma
	Nastavení barvy podsvícení
	Časovač

## TECHNICKÁ SPECIFIKACE

Moc	110 W
Napětí / Frekvence	220-240 V~ 50/60 Hz
Kapacita nádrže na vodu	4.3 l
Výstup	Chladná mlha: 350 ml/h (± 50 ml/h), teplá mlha: 450 ml/h (± 50 ml/h)
Rozsah účinnosti	35 m <sup>2</sup>

## POUŽÍVÁNÍ ZAŘÍZENÍ

Před použitím zařízení umístěte na rovný, rovinný, stabilní, suchý, tvrdý povrch v dobře větrané místnosti.

**UPOZORNĚNÍ:** Před zapnutím zařízení nechte alespoň 30 minut ve svislé poloze.

Zvlhčovač se doporučuje používat v místnostech, kde se teplota pohybuje kolem 20°C a relativní vlhkost nepřesahuje 80% RH.

1. Nastavte směr výstupu mlhy. Naplňte nádržku na vodu vodou a poté zařízení zapojte. Displej se poté rozsvítí a zařízení vydá charakteristický zvuk. Zařízení přejde do pohotovostního režimu. Tlačítko napájení se rozsvítí.

**UPOZORNĚNÍ:** Do nádržky na vodu nalévejte pouze studenou filtrovanou vodu, studenou převařenou vodu, destilovanou vodu nebo demineralizovanou vodu.

**POZOR:** Nepřepĺňujte nádržku na vodu. Hladina vody v nádrži nesmí překročit úroveň MAX.

**POZOR:** Nikdy nepřemísťujte zařízení s naplněnou nádrží na vodu, protože naklonění zvlhčovače může způsobit únik. Chcete-li zařízení přesunout, nejprve vyjměte nádrž.

2. Stisknutím  zapnete zařízení. Displej se rozsvítí. Indikátor se poté střídavě rozsvítí v sedmi různých barvách. Na displeji se zobrazí aktuální vlhkost a čas. Ve výchozím nastavení bude aktivován automatický režim AUTO– zařízení automaticky přizpůsobí svou rychlost tak, aby zajistilo maximální pohodlí a zároveň minimalizovalo spotřebu energie. V tomto režimu může zařízení během hodiny přepínat mezi nejvyšší a nejnižší rychlostí, aby byly zachovány optimální podmínky.

### 3. NASTAVENÍ RYCHLOSTI

Stisknutím  upravíte rychlost zařízení. Vyberte si mezi 1, 2 nebo 3 rychlostními stupni nebo automatickým režimem AUTO. V závislosti na zvoleném režimu se změní objem mlhy.

### 4. REŽIM SPÁNKU

Stisknutím a podržením  po dobu asi 3 sekund zapnete režim spánku.

Ztlumí všechny indikátory na displeji. Zařízení pak bude pracovat na nejnižší výkon. Přibližně po 10 sekundách se displej vypne. Indikátor nočního režimu se ztlumí a na displeji bude blikat indikátor napájení. Během tohoto režimu vás zařízení neupozorňuje na nedostatek vody v nádrži. Chcete-li režim vypnout, stiskněte a podržte  asi 3 sekundy.

## 5. ÚPRAVA VLHKOSTI

Stiskněte  pro vstup do režimu úpravy vlhkosti. Rozsah nastavení vlhkosti je od 30 % RH do 75 % RH. Každé další stisknutí zvýší zvolenou vlhkost o 5 procentních bodů. Pro potvrzení výběru počkejte několik sekund.

Když je v místnosti dosaženo požadované vlhkosti, zařízení automaticky přestane generovat mlhu a přejde do pohotovostního režimu (funkce časovače je stále k dispozici).



Během tohoto režimu zařízení automaticky upravuje svou rychlost, aby zajistilo optimální pohodlí a zároveň snížilo spotřebu energie. Během jedné hodiny dokáže zařízení přepínat mezi nejvyšší, střední a nejnižší rychlostí při zachování ideálních podmínek

Chcete-li funkci vypnout, stiskněte a podržte  asi 3 sekundy nebo vyberte „Co“. Poté se zařízení vrátí do automatického režimu.



## 6. ČASOVAČ

Stisknutím  aktivujete funkci časovače. Po stisknutí tlačítka se na displeji objeví číslo udávající zvolený počet hodin provozu, po kterém se zvlhčovač vypne. Každé další stisknutí ikony číslo zvyšuje. Dobu provozu si můžete zvolit v rozmezí 1 - 12 hodin. Pro potvrzení výběru počkejte několik sekund nebo zvolte „Co“.

## 7. REŽIM TOPENÍ / PLAZMA + UV LAMPA

Stiskněte  pro aktivaci režimu vytápění. Aktivace této funkce usnadňuje tvorbu mlhy při použití studené vody o teplotě asi 5 °C. Tato funkce je užitečná v zimě. Dalším stisknutím tlačítka dodatečně aktivujete funkci ionizace spolu s UV lampou. Dalším stisknutím vypnete režim vytápění. Dalším stisknutím tlačítka vypnete funkci plazmy a UV lampu .

## 8. ÚPRAVA BAREV PODSVÍCENÍ

Stisknutím  změňte barvu podsvícení. Stisknutím a podržením  po dobu asi 3 sekund vypnete podsvícení.

9. Volitelně naplňte zásobník esenciálním olejem.

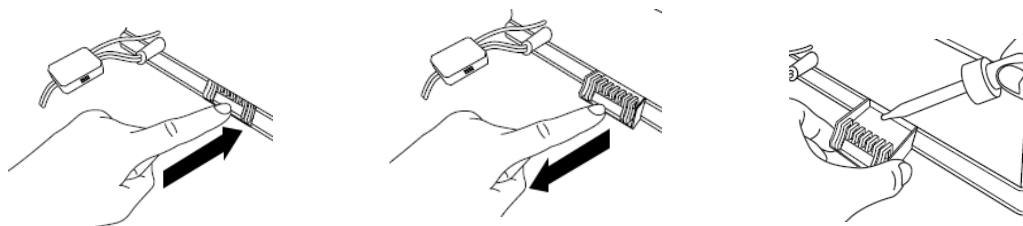

## Další informace

Zařízení má možnost vypnout zvuk tlačítek prostřednictvím mobilní aplikace.

Zařízení lze ovládat přes Wi-Fi. Chcete-li připojit zařízení k mobilní aplikaci, připojte zařízení a poté stiskněte a podržte  asi 3 sekundy,

## ČIŠTĚNÍ A ÚDRŽBA

**Upozornění:** Před provedením jakékoli z následujících činností vypněte zařízení a odpojte jej od napájení!

**Upozornění:** Žádné části zařízení nečistěte korozivními chemickými prostředky. Mohou způsobit deformaci nebo změnu barvy krytu a poškodit součásti zvlhčovače.

**Upozornění:** Neponořujte kryt ani displej přístroje do vody ani jiné kapaliny!

**Upozornění:** Po každém použití zařízení vyčistěte a zcela vysušte.

### Čištění krytu a nohou

- Otřete kryt a nožičky přístroje měkkým, vlhkým a čistým hadříkem.
- Důkladně osušte součásti měkkým, suchým a čistým hadříkem.

### Čištění horního krytu a trysky

- Odstraňte horní kryt, poté očistěte kryt a trysku měkkým, čistým, vlhkým hadříkem.
- Důkladně je osušte měkkým, suchým a čistým hadříkem.
- Pokud plánujete zařízení používat, znovu nasadte horní kryt. Pokud plánujete zařízení uskladnit, ponechte kryt odejmutý.

## Čištění nádržky na vodu

- Po každém použití nádržku zcela vyprázdněte, vypláchněte a vysušte.
- Nádrž by se měla čistit pravidelně, alespoň jednou za tři dny, nebo když zaznamenáte nahromadění nečistot nebo usazenin.
- Odstraňte horní kryt zařízení a demontujte filtr. Uchopte rukojeť nádrže a zvedněte nádrž.
- Provedte následující akce nad umyvadlem.
- Vyprázdněte nádrž. Vyčistěte nádržku na vodu čistou, studenou vodou a měkkým, čistým hadříkem. V případě silného znečištění nalijte do nádrže trochu vody a slabého roztoku čisticího prostředku. Zatřeste nádrž, abyste uvolnili sediment, dávejte pozor, abyste nádrž neupustili. K odstranění zaschlých nečistot nebo usazenin použijte měkký, čistý a vlhký hadřík. Vylijte obsah nádržky do dřezu a poté nádržku opláchněte čistou vodou. Všechny díly důkladně osušte měkkým, čistým a suchým hadříkem.

## Čištění krytu proti zamlžování

- Důkladně vyčistěte kryt uzávěru proti mlžení připojený k nádrži. Odšroubujte jej a poté jej očistěte měkkým, vlhkým a čistým hadříkem. Součásti zcela osušte měkkým, čistým a suchým hadříkem. Očistěte také část, ke které je připevněn kryt proti mlžení, měkkým, čistým, vlhkým hadříkem. Zcela osušte měkkým, čistým, suchým plátno.

## Čištění základny

- **Upozornění:** Neplňte základnu zařízení vodou ani jinou tekutinou.
- Odstraňte vodu ze základny a po každém použití základnu důkladně osušte měkkým, čistým hadříkem.
- Základnu zařízení je třeba pravidelně čistit, alespoň jednou týdně, nebo když zaznamenáte usazeniny nebo nečistoty.
- Očistěte základnu zařízení, plovák a nebulizér měkkým, čistým a vlhkým hadříkem. K čištění těžko dostupných míst použijte měkký kartáč. Všechny díly důkladně osušte měkkým, čistým a suchým hadříkem.

## Čištění antibakteriálního filtru

- Odšroubujte filtr z nádržky na vodu a vyjměte jej.
- Aby byla zajištěna nejlepší účinnost zvlhčovače, měl by být filtr čištěn pravidelně, alespoň každých 1000 litrů použité vody, nebo když na filtru zaznamenáte nečistoty. Opláchněte filtr čistou studenou vodou a poté jej přirozeně vysušte. Při silném znečištění namočte filtr do octa asi na 5 minut a poté jej důkladně opláchněte čistou studenou vodou. Nechte filtr zcela přirozeně vyschnout.
- Namontujte filtr zpět na nádrž.
- Filtr by měl být vyměněn alespoň jednou za 8-10 měsíců nebo častěji, pokud se viditelně zašpiní, aby byl zachován efektivní výkon zařízení.

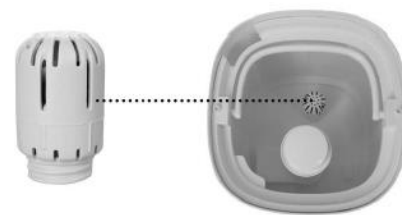

Čisté a suché zařízení skladujte na suchém, chladném a větraném místě v původním obalu.

## ODSTRAŇOVÁNÍ PROBLÉMŮ

Problém	možné věc	Řešení
Zařízení je zapnuté, ale tlačítko ON/OFF nesvíí.	Zařízení je odpojeno od elektrické zásuvky.	Zapojte zařízení.
	Příliš málo vody v nádrži na vodu / Žádná voda v nádrži na vodu.	Odpojte zařízení od elektrické zásuvky a poté naplňte nádržku na vodu vodou.
	Žádná nádrž na vodu / Nesprávně namontovaná nádrž na vodu.	Odpojte zařízení od elektrické zásuvky a poté namontujte nádržku na vodu správným způsobem.
	Zařízení je vadné.	Kontaktujte servis Yoer.
Tlačítko ON/OFF svítí, ale nevytváří se mlha.	Zařízení je vypnuté.	Zapněte zařízení.
	Bylo dosaženo požadované vlhkosti.	Nastavte jinou vlhkost nebo zvolte jiný režim.
Mlha má neobvyklý zápach.	Zařízení a/nebo nádrž na vodu potřebují vyčistit.	Vyčistěte zařízení podle části ČIŠTĚNÍ A ÚDRŽBA. Pravidelně čistěte přístroj a nádržku na vodu.
	Zásobník na esenciální olej nebo/a jeho obsah potřebuje vyčistit.	Vyjměte kazetu, opláchněte ji čistou studenou vodou a poté ji nechte zcela vyschnout na vzduchu. Vyčistěte zásobník na esenciální olej čistou vodou a poté jej zcela osušte měkkým, čistým hadříkem. Po každém použití vyčistěte zásobník a kazetu.
Na displeji je symbol X.	Zařízení nebylo umístěno na rovném povrchu.	Umístěte zařízení na rovný, rovný, stabilní, suchý, tvrdý povrch v dobře větrané místnosti.
	Příliš málo vody v nádrži na vodu / Žádná voda v nádrži na vodu.	Odpojte zařízení a poté jej naplňte vodou. Počkejte několik minut.
	nesprávně jízdní nádrž na vodu.	Odpojte zařízení a poté namontujte nádržku na vodu správným způsobem.
Zařízení vydává hlasité nebo neobvyklé zvuky.	Příliš málo vody v nádrži na vodu / Žádná voda v nádrži na vodu.	Odpojte zařízení a poté jej naplňte vodou.
	Zařízení nebylo umístěno na rovném povrchu.	Umístěte zařízení na rovný, rovný, stabilní, suchý, tvrdý povrch v dobře větrané místnosti.
	Chybějící nádrž na vodu / Nesprávně namontovaná nádrž na vodu.	Odpojte zařízení a poté namontujte nádržku na vodu správným způsobem.
	Zařízení je vadné.	Kontaktujte servis Yoer.
Je příliš málo mlhy	V místnosti dochází k přirozené nebo umělé výměně vzduchu, což ztěžuje zvýšení úrovně relativní vlhkosti (%RH).	Zavřete okna a dveře.
		Vypněte klimatizaci a další zařízení, která přispívají k výměně vzduchu v místnosti.



Je příliš málo mlhy	Vstup a/nebo výstup vzduchu je zablokován.	Odemkněte vstup a výstup vzduchu.
	Nádrž na vodu nebo/a převodník potřebují vyčistit.	Zařízení vyčistěte podle části ČIŠTĚNÍ A ÚDRŽBA. Pravidelně čistěte přístroj a nádržku na vodu.
	Požadovaná vlhkost je příliš nízká.	Nastavte vyšší vlhkost a vyšší výkon.
	Nádrž na vodu potřebuje vyčistit.	Vyčistěte nádržku na vodu a naplňte ji čistou destilovanou vodou.
Dosažená vlhkost je příliš vysoká.	Nastavená vlhkost je příliš vysoká.	Nastavte níže vlhkost.
	Místnost, ve které je zařízení umístěno, není dobře větraná.	Zajistěte řádné větrání v místnosti.
	V základně je příliš mnoho vody.	Před umístěním nádržky na vodu vyprázdněte základnu a úplně ji vysušte.
V místnosti dochází ke kondenzaci.	Teplota v místnosti je příliš nízká.	Zvyšte pokojovou teplotu.
Mlha se nevytváří .	Časovač vypnul zařízení.	Zapněte zařízení.
	Příliš málo vody v nádrži na vodu / Žádná voda v nádrži na vodu.	Odpojte zařízení a poté jej naplňte vodou.
	Bylo dosaženo požadované vlhkosti.	Nastavit jinak vlhkost.
Zařízení ukazuje nesprávnou úroveň vlhkosti.	Zařízení nebylo umístěno na rovném, rovinném, stabilním, suchém, tvrdém povrchu v dobře větrané místnosti.	Umístěte zařízení na rovný, rovinný, stabilní, suchý, tvrdý povrch v dobře větrané místnosti.
	Uvnitř snímače vlhkosti je vlhkost.	Vypněte zařízení a před dalším použitím zařízení počkejte, dokud zcela nevyschne.
	Tryska je nasměrována na snímač vlhkosti.	Změňte směr výstupu mlhy.
	Snímač vlhkosti je vadný.	Kontaktujte servis Yoer.
Ovládací panel nereaguje na stisknutí tlačítek.	Ovládací panel se dotkl mokřýma rukama.	Nedotýkejte se zařízení mokřýma rukama.
	Zařízení je vadné.	Kontaktujte Yoer servis.
V blízkosti zvlhčovače se objevuje bílý povlak.	V nádržce na vodu je příliš tvrdá voda.	Aby se zabránilo usazování bílého povlaku na nábytku, doporučuje se používat destilovanou nebo demineralizovanou vodu.
	Zařízení potřebuje čištění.	Zařízení vyčistěte podle části ČIŠTĚNÍ A ÚDRŽBA.
Ze základny vychází mlha.	Špatně namontovaná nádrž na vodu.	Odpojte zařízení a správně namontujte nádrž na vodu.
Z prostoru poblíž trysky vychází mlha.	Kryt a/nebo tryska nejsou správně namontovány.	Správně namontujte kryt a trysku.

Chyba E0	Zařízení je vadné.	Kontaktujte servis Yoer.
Chyba E1	Zařízení je třeba resetovat.	<p>Proces resetování je třeba dokončit do 1 minuty po připojení zařízení.</p> <ol style="list-style-type: none"> <li>1. Vyjměte nádržku na vodu, vyprázdněte základnu a poté ji zcela vysušte</li> <li>. 2. Zapojte zařízení.</li> <li>3. Stiskněte dvakrát tlačítko ON/OFF a poté stiskněte a podržte tlačítko ON/OFF po dobu asi 2 sekund. Na displeji bude PL a pak bude na displeji PA.</li> <li>4. Odpojte zařízení.</li> </ol>
Chyba EF	V základně je příliš mnoho vody.	Vyčistěte nádrž na vodu a základnu a poté základnu úplně vysušte.

## PROSTŘEDÍ



■ Tento výrobek obsahuje recyklovatelné materiály. Nelikvidujte tento výrobek jako netříděný komunální odpad. Ohledně nejbližšího sběrného místa se prosím obraťte na místní obec.

## ZÁRUKA A OPRAVA

Záruka na produkt zahrnuje vady způsobené materiálovými nebo výrobními vadami. Tato záruka je platná pouze v případě, že byl spotřebič používán v souladu s pokyny a za předpokladu, že nebyl upravován, opravován nebo do něj zasahováno neoprávněnou osobou nebo poškozen nesprávným používáním nebo přepravou. Záruka se nevztahuje na vady vzniklé přirozeným opotřebením součástí nebo na rozbitné předměty, jako jsou skleněné a keramické předměty.

Tato záruka neomezuje základní ani žádná jiná práva zákazníka týkající se nákupu spotřebiče udělená zákony.

V případě reklamace se prosím obraťte na ověřeného prodejce nebo na Yoer Service. K reklamaci přiložte informace o povaze závady a doklad o koupi.

## **WICHTIGE SICHERHEITSHINWEISE**

**Beim Gebrauch von elektrischen Geräten sollten immer grundlegende Sicherheitsvorkehrungen beachtet werden, einschließlich der folgenden:**

1. Lesen Sie vor der Verwendung alle Anweisungen durch und bewahren Sie sie zum späteren Nachschlagen auf.
2. Stellen Sie sicher, dass Ihre Steckdosenspannung mit der auf dem Typenschild angegebenen Spannung übereinstimmt.
3. Zum Schutz vor Feuer, Stromschlag und Verletzungen dürfen Kabel, Stecker oder Gerät nicht in Wasser oder andere Flüssigkeiten getaucht werden.
4. Sollten während des Betriebs des Gerätes ungewöhnliche Geräusche oder Gerüche auftreten, schalten Sie es sofort aus und ziehen Sie den Netzstecker.
5. Wenn das Gerät längere Zeit nicht benutzt wird, ziehen Sie den Stecker.
6. Dieses Gerät kann von Kindern ab 8 Jahren und von Personen mit eingeschränkten physischen, sensorischen oder geistigen Fähigkeiten oder mangelnder Erfahrung und Kenntnis verwendet werden, wenn sie beaufsichtigt werden oder Anweisungen zur sicheren Verwendung des Geräts erhalten haben und die damit verbundenen Gefahren verstehen. Kinder sollten nicht mit dem Gerät spielen. Reinigung und Benutzerwartung dürfen nicht von Kindern ohne Aufsicht durchgeführt werden.
7. Kinder unter 3 Jahren sollten ferngehalten werden, es sei denn, sie werden ständig beaufsichtigt. Kinder im Alter von 3 Jahren bis unter 8 Jahren dürfen das Gerät nur ein- und ausschalten, wenn es an seiner vorgesehenen normalen Betriebsposition aufgestellt oder installiert wurde und sie beaufsichtigt werden oder Anweisungen zur sicheren Verwendung des Geräts erhalten haben und die damit verbundenen Gefahren verstehen. Kinder im Alter von 3 Jahren bis unter 8 Jahren dürfen das Gerät nicht anschließen, regulieren und reinigen oder Benutzerwartungen durchführen.

8. Wenn die Netzanschlussleitung beschädigt ist, muss sie durch den Herstellerservice ausgetauscht werden.
9. Stellen Sie das Gerät auf eine flache, ebene, stabile, trockene und harte Oberfläche in einem gut belüfteten Raum.
10. Halten Sie das Gerät von Wärmequellen wie Heizungen, Heizlüftern, Kaminen usw. fern. Vermeiden Sie direkte Sonneneinstrahlung auf das Gerät.
11. Verwenden Sie das Gerät nicht in Räumen, die kühler sind als der Gefrierpunkt des Wassers im Tank. Vermeiden Sie die Verwendung des Geräts in sehr kalten Räumen, um Schäden zu vermeiden. Wenn das Wasser im Tank gefroren ist, schalten Sie das Gerät erst ein, wenn das Wasser aufgetaut ist.
12. Während des Betriebs sollte das Gerät mindestens 2m von Möbeln, Fenstervorhängen oder Elektrogeräten entfernt aufgestellt werden, damit durch den entstehenden Nebel keine Gefahren und/oder Schäden entstehen.
13. Stellen Sie das Gerät nicht auf Oberflächen, die anfällig für Wasserschäden sind.
14. Die Verwendung des Geräts in Umgebungen mit brennbaren Stoffen und Explosivstoffen ist strengstens untersagt.
15. Platzieren Sie keine Körperteile oder Gegenstände über dem Nebelauslass, wenn der Luftbefeuchter eingeschaltet ist.
16. Achten Sie darauf, dass der Nebelauslass nicht direkt auf eine Wand gerichtet ist.
17. Um eine hohe Leistung aufrechtzuerhalten, reinigen Sie den Wassertank regelmäßig, mindestens alle drei Tage und immer dann, wenn Sie Schmutz oder Rückstände im Tank bemerken.
18. Überfüllen Sie den Wassertank nicht. Der Wasserstand im Tank darf die Markierung MAX nicht überschreiten.
19. Lassen Sie kein Wasser im Wassertank, wenn Sie das Gerät nicht verwenden. Leeren und spülen Sie den Tank nach jedem Gebrauch.



20. Der Tank sollte regelmäßig gereinigt werden, mindestens einmal alle drei Tage oder wenn Sie Schmutz oder Ablagerungen bemerken.



21. Reinigen und ersetzen Sie den Filter regelmäßig gemäß dieser Anleitung.
22. Entfernen Sie das Wasser von der Gerätebasis und trocknen Sie sie nach jedem Gebrauch vollständig ab.
23. Füllen Sie den Gerätesockel nicht mit Wasser oder anderen Flüssigkeiten auf.
24. Beachten Sie, dass eine hohe Luftfeuchtigkeit das Wachstum biologischer Organismen in der Umwelt fördern kann.
25. Halten Sie beim Herausziehen des Geräts den Stecker und nicht das Kabel fest.
26. Wenn das Gerät nicht ordnungsgemäß funktioniert, heruntergefallen ist, beschädigt wurde, im Freien liegen gelassen oder in Flüssigkeit geraten ist, sollte es zum Kundendienst des Herstellers gebracht werden.
27. Versuchen Sie nicht, das Gerät zu reparieren, zu zerlegen oder zu modifizieren. Es enthält keine Teile, die vom Benutzer gewartet werden können.
28. Achten Sie bei Verwendung eines Verlängerungskabels darauf, dass Sie die maximale Nennbetriebsleistung/-belastung des Verlängerungskabels nicht überschreiten.
29. Schalten Sie das Gerät aus, bevor Sie den Stecker ziehen.
30. Ziehen Sie den Stecker aus der Steckdose, bevor Sie das Gerät tragen, reinigen, auseinandernehmen, zusammenbauen oder den Wassertank nachfüllen.

31. Tragen Sie das Gerät nicht, wenn sich Wasser im Tank befindet, da durch Kippen Wasser austreten kann.
32. Demontieren Sie den oberen Deckel nicht während des Gerätebetriebs.
33. Bewegen oder kippen Sie das Gerät nicht während des Betriebs oder wenn sich Wasser im Wassertank befindet.
34. Halten Sie den Tank beim Befüllen mit beiden Händen fest, um Verletzungen durch Herunterfallen des Tanks zu vermeiden.
35. Tauchen Sie während des Gerätebetriebs keine Körperteile ins Wasser und berühren Sie keine Innenteile des Tanks.
36. Geben Sie keine Mittel in den Tank, die nicht vom Hersteller empfohlen werden.
37. Benutzen Sie das Gerät nicht ohne den eingebauten, gefüllten Wassertank.
38. Achten Sie darauf, dass das Gehäuse des Geräts nicht nass wird.
39. Verwenden Sie kein Wasser, das heißer als 40 °C ist.
40. In den Wassertank dürfen ausschließlich kaltes, gefiltertes Wasser, kaltes, abgekochtes Wasser, destilliertes Wasser oder demineralisiertes Wasser eingefüllt werden.
41. Der Einsatz des antibakteriellen Filters ermöglicht nicht die Nutzung von ungefiltertem Leitungswasser im Gerät.
42. Die Öffnungen am Gerät dürfen nicht abgedeckt oder verschlossen werden. Keine Körperteile oder Gegenstände in die Ein- und Ausgänge des Geräts stecken.
43. Sorgen Sie bei der Nutzung des Gerätes für ausreichende Belüftung, um Feuchtigkeitsbildung an Wänden, Fenstern, Möbeln und anderen Gegenständen zu vermeiden.
44. Achten Sie darauf, dass der Bereich um den Luftbefeuchter nicht feucht oder nass wird. Wenn in der Nähe Feuchtigkeit auftritt, reduzieren Sie die Leistung des Luftbefeuchters. Wenn eine Reduzierung der Leistung nicht möglich ist, verwenden Sie den Luftbefeuchter intermittierend. Achten Sie außerdem darauf, dass feuchtigkeitsabsorbierende Materialien wie Teppiche, Vorhänge

- 
- oder Tischdecken nicht feucht werden. Schalten Sie das Gerät aus, wenn Sie Feuchtigkeit an der Innenseite von Fenstern bemerken.
45. Berühren Sie den Netzstecker nicht mit nassen Händen, da dies zu einem Stromschlag führen kann.
  46. Bewahren Sie Batterien außerhalb der Reichweite von Kindern auf.
  47. Nicht wiederaufladbare Batterien dürfen nicht wiederaufladbar sein.
  48. Batterien nicht zerlegen, öffnen oder zerstören.
  49. Erhitzen Sie Batterien nicht. Setzen Sie Batterien keiner Hitze oder Feuer aus. Vermeiden Sie die Lagerung in direktem Sonnenlicht.
  50. Schließen Sie Batterien nicht kurz. Lagern Sie Batterien nicht wahllos in einer Schachtel oder Schublade, wo sie sich gegenseitig kurzschließen oder durch andere Metallgegenstände kurzgeschlossen werden könnten.
  51. Nehmen Sie die Batterie erst aus der Originalverpackung, wenn Sie sie verwenden möchten.
  52. Setzen Sie Batterien keinen mechanischen Stößen aus.
  53. Bei einem Batterieleck vermeiden Sie den Kontakt der Flüssigkeit mit Haut und Augen. Sollte es dennoch zu einem Kontakt gekommen sein, spülen Sie die betroffene Stelle mit reichlich Wasser aus und suchen Sie einen Arzt auf.
  54. Achten Sie beim Einlegen der Batterien auf die richtige Polarität (+ und -).
  55. Kinder sollten beim Umgang mit Batterien beaufsichtigt werden. Lassen Sie Kinder nicht ohne Aufsicht eines Erwachsenen Batterien austauschen.
  56. Bei verschluckter Batterie sofort ärztlichen Rat einholen.
  57. Halten Sie die Batterien sauber und trocken.
  58. Reinigen Sie die Batteriekontakte sowie die der Fernbedienung, bevor Sie die Batterien einlegen.
  59. Wählen Sie immer die richtige Größe und den richtigen Batterietyp für den vorgesehenen Einsatzzweck. Bewahren Sie die mit dem Gerät mitgelieferten Informationen zur richtigen Batterieauswahl als Referenz auf.



60. Nehmen Sie die Batterien aus dem Gerät, wenn Sie es längere Zeit nicht verwenden.
61. Entfernen Sie leere Batterien umgehend.
62. Entsorgen Sie Batterien nicht im Feuer, außer unter den Bedingungen einer zugelassenen und kontrollierten Verbrennung.
63. Batterien müssen in speziell gekennzeichneten Behältern an dafür vorgesehenen Entsorgungsstellen entsorgt werden.
64. Lassen Sie das eingeschaltete Gerät nicht unbeaufsichtigt.
65. Dieses Gerät ist nur für den Gebrauch im Haushalt auf trockenen Oberflächen vorgesehen. Jede andere Verwendung gilt als ungeeignet und gefährlich.
66. Für Schäden, die durch Nichtbefolgen der Gebrauchsanweisung entstehen, übernimmt der Hersteller keine Haftung.



**BEWAHREN SIE BATTERIEN  
AUSSERHALB DER REICHWEITE VON  
KINDERN AUF**

Das Verschlucken einer Batterie kann zu chemischen Verbrennungen, Perforationen von Weichteilen und zum Tod führen. Schwere Verbrennungen können innerhalb von 2 Stunden nach dem Verschlucken auftreten. Suchen Sie sofort einen Arzt auf.

## KENNEN SIE IHREN LUFTBEFEUCHTER

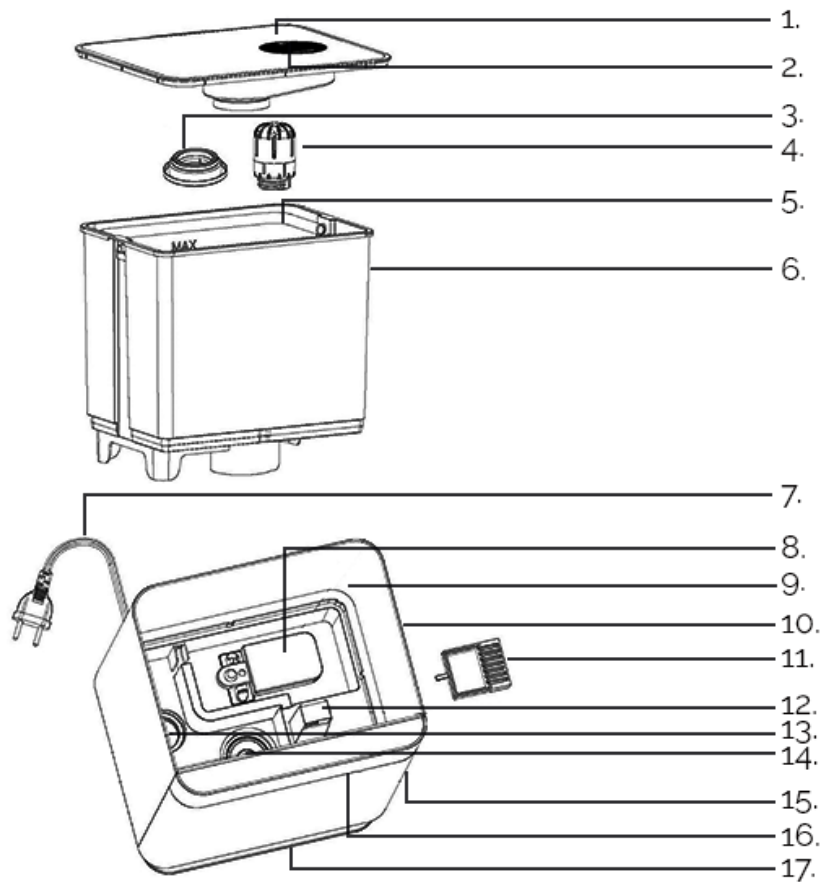







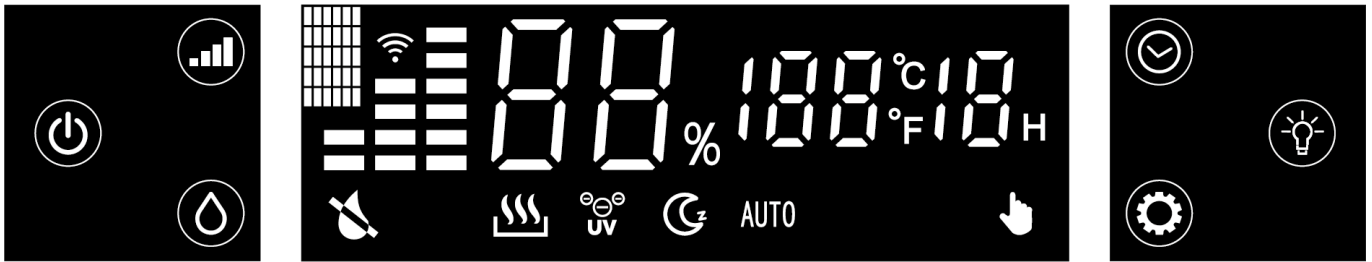





- 1. Oberabdeckung
- 2. Düse
- 3. Nebelverschlussabdeckung
- 4. Antibakterieller Filter
- 5. Griff
- 6. Wassertank
- 7. Netzkabel
- 8. Schwimmer

- 9. Basis
- 10. Gehäuse
- 11. Aromaschale
- 12. Luftauslass
- 13. Heizelement
- 14. Wandler
- 15. Montageplatz für die Aromaschale
- 16. Anzeige
- 17. Füße







## BEDIENFELD UND ANZEIGE

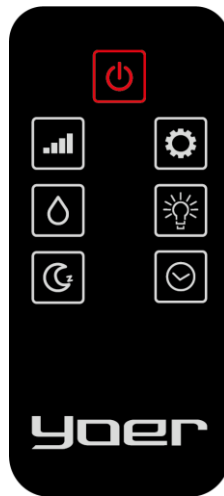

Symbol	Beschreibung
	Zeigt an, dass Wassermangel oder zu wenig Wasser im Wassertank vorliegt
	Anzeige aktivierter Heizbetrieb
	Zeigt an, dass die UV-Lampe eingeschaltet ist bzw. die Plasmafunktion aktiviert ist
	Zeigt den aktivierten Schlafmodus an
AUTO	Anzeige aktivierter Automatikmodus
	Zeigt die aktivierte Funktion der Feuchtigkeitsregulierung an
	Zeigt die aktivierte Wi-Fi-Funktion an
	Ein-/Ausschalter / WLAN-Funktion
	Geschwindigkeitsanpassung / Automodus / Schlafmodus
	Feuchtigkeitsregulierung
	Timer
	Heizmodus / UV-Lampe + Plasmafunktion
	Farbanpassung der Hintergrundbeleuchtung

## FERNBEDIENUNG



Symbol	Beschreibung
	An / aus Schalter
	Geschwindigkeitsanpassung / Auto-Modus
	Feuchtigkeitsregulierung
	Schlafmodus
	Heizmodus / UV-Lampe + Plasmafunktion
	Farbanpassung der Hintergrundbeleuchtung
	Timer

## TECHNISCHE DATEN

Leistung	110 W
Spannung / Frequenz	220-240 V~ 50/60 Hz
Fassungsvermögen des Wassertanks	4,3 Liter
Ausgabe	Kalter Nebel: 350 ml/h (± 50 ml/h), warmer Nebel: 450 ml/h (± 50 ml/h)
Wirkungsbereich	35 m <sup>2</sup>

## VERWENDUNG DES GERÄTS

Stellen Sie das Gerät vor der Inbetriebnahme auf eine flache, ebene, stabile, trockene und harte Oberfläche in einem gut belüfteten Raum.

**ACHTUNG:** Lassen Sie das Gerät vor dem Einschalten mindestens 30 Minuten lang in aufrechter Position. Es wird empfohlen, den Luftbefeuchter in Räumen zu verwenden, in denen die Temperatur etwa 20 °C beträgt und die relative Luftfeuchtigkeit 80 % RH nicht übersteigt.

1. Richten Sie die Nebelauslassrichtung ein. Füllen Sie den Wassertank mit Wasser und stecken Sie das Gerät anschließend in die Steckdose. Anschließend leuchtet das Display auf und das Gerät gibt einen charakteristischen Ton von sich. Das Gerät wechselt in den Standby-Modus. Der Power-Button leuchtet auf.

**ACHTUNG:** In den Wassertank dürfen ausschließlich kaltes, gefiltertes Wasser, kaltes, abgekochtes Wasser, destilliertes Wasser oder demineralisiertes Wasser eingefüllt werden.

**ACHTUNG:** Überfüllen Sie den Wassertank nicht. Der Wasserstand im Tank darf die Markierung MAX nicht überschreiten.



**ACHTUNG:** Bewegen Sie das Gerät niemals mit einem gefüllten Wassertank, da das Kippen des Luftbefeuchters zu Undichtigkeiten führen kann. Um das Gerät zu bewegen, entfernen Sie zuerst den Tank.

2. Drücken Sie , um das Gerät einzuschalten. Das Display leuchtet auf. Die Anzeige leuchtet dann abwechselnd in sieben verschiedenen Farben. Die aktuelle Luftfeuchtigkeit und die Uhrzeit werden auf dem Display angezeigt. Standardmäßig ist der Automatikmodus aktiviert AUTO – das Gerät passt automatisch die Geschwindigkeit an, um maximalen Komfort bei minimalem Energieverbrauch zu gewährleisten. In diesem Modus kann das Gerät innerhalb einer Stunde mehrmals die Geschwindigkeit von der höchsten auf die niedrigste und umgekehrt wechseln, um optimale Bedingungen aufrechtzuerhalten.

### 3. GESCHWINDIGKEITSANPASSUNG

Drücken Sie , um die Geschwindigkeit des Geräts anzupassen. Wählen Sie zwischen Geschwindigkeitsstufe 1, 2 oder 3 oder dem Automatikmodus. Je nach gewähltem Modus ändert sich die Nebelmenge.

#### 4. SCHLAFMODUS

Halten Sie  etwa 3 Sekunden lang gedrückt, um den Ruhemodus einzuschalten. Durch Drücken des Symbols werden alle Anzeigen auf dem Display gedimmt. Das Gerät arbeitet dann mit der niedrigsten Leistung. Nach etwa 10 Sekunden schaltet sich das Display aus. Die Nachtmodusanzeige wird gedimmt und die Betriebsanzeige auf dem Display wird gedimmt. Während dieses Modus gibt das Gerät warnt Sie nicht vor Wassermangel im Tank. Um den Modus auszuschalten, halten Sie  etwa 3 Sekunden lang gedrückt.

#### 5. FEUCHTIGKEITSANPASSUNG

Drücken Sie , um in den Feuchtigkeitsanpassungsmodus zu wechseln. Der Feuchtigkeitsanpassungsbereich reicht von 30 % RH bis 75 % RH. Jeder weitere Druck erhöht die ausgewählte Luftfeuchtigkeit um 5 Prozentpunkte. Um die Auswahl zu bestätigen, warten Sie einige Sekunden, bis die Anzeige wieder die gemessene Luftfeuchtigkeit anzeigt.



Wenn die gewünschte Luftfeuchtigkeit im Raum erreicht ist, stoppt das Gerät automatisch die Nebelerzeugung und wechselt in den Standby-Modus (die Timerfunktion ist weiterhin verfügbar). Während dieses Modus passt das Gerät automatisch die Geschwindigkeit an, um den besten Komfort zu gewährleisten und den Energieverbrauch zu minimieren. Innerhalb einer Stunde kann das Gerät die Geschwindigkeit mehrfach von der höchsten auf die mittlere oder niedrigste und umgekehrt ändern, um optimale Bedingungen aufrechtzuerhalten.

Um die Funktion auszuschalten, halten Sie  ca. 3 Sekunden gedrückt oder wähle „Co“. Anschließend kehrt das Gerät in den Automatikmodus zurück.

#### 6. TIMER

Drücken Sie , um die Timerfunktion zu aktivieren. Nach dem Drücken der Taste erscheint auf dem Display eine Zahl, die die gewählte Anzahl an Betriebsstunden angibt, nach deren Ablauf sich der Luftbefeuchter ausschaltet. Mit jedem weiteren Drücken des Symbols erhöht sich die Zahl. Sie können die Betriebszeit im Bereich von 1 - 12 Stunden wählen oder wähle „Co“. Um die Auswahl zu bestätigen, warten Sie einige Sekunden.

#### 7. HEIZMODUS / PLASMA + UV-LAMPE

Durch Drücken  wird der Heizmodus aktiviert. Das Aktivieren dieser Funktion erleichtert die Nebelerzeugung bei Verwendung von kaltem Wasser mit einer Temperatur von ca. 5°C. Diese Funktion ist im Winter nützlich. Durch erneutes Drücken der Z-Taste wird zusätzlich zur UV-Lampe auch die Ionisierungsfunktion aktiviert. Durch erneutes Drücken  wird der Heizmodus ausgeschaltet. Durch erneutes Drücken der Z-Taste werden die Plasmafunktion und die UV-Lampe ausgeschaltet.

#### 8. Farbanpassung der Hintergrundbeleuchtung

Drücken Sie , um die Farbe nacheinander zu ändern. Halten Sie die Taste etwa 3 Sekunden lang gedrückt, um die Hintergrundbeleuchtung auszuschalten.

9. Füllen Sie die Schale optional mit ätherischem Öl.

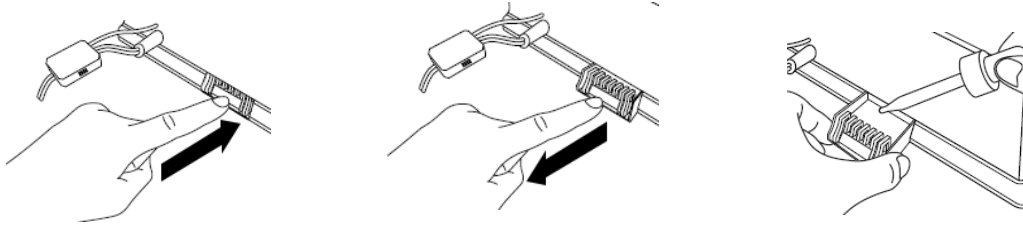

## Weitere Informationen

Das Gerät verfügt über die Möglichkeit, den Tastenton über eine mobile App auszuschalten.

Das Gerät kann über WLAN gesteuert werden. Um das Gerät mit der mobilen App zu verbinden, schließen Sie das Gerät an und halten Sie dann  etwa 3 Sekunden lang gedrückt.

## REINIGUNG UND INSTANDHALTUNG

**Achtung:** Vor jeder der folgenden Aktionen das Gerät ausschalten und von der Stromversorgung trennen!

**Achtung:** Reinigen Sie keine Geräteteile mit ätzenden chemischen Mitteln. Diese können zu Verformungen oder Verfärbungen des Gehäuses führen und die Komponenten des Luftbefeuchters beschädigen.

**Achtung:** Tauchen Sie das Gehäuse und das Display des Gerätes nicht in Wasser oder andere Flüssigkeiten!

**Achtung:** Reinigen Sie das Gerät und trocknen Sie es nach jedem Gebrauch vollständig.

### Gehäuse und Standfüße reinigen

- Wischen Sie das Gehäuse und die Standfüße des Gerätes mit einem weichen, feuchten Tuch ab.
- Trocknen Sie die Komponenten gründlich mit einem weichen, trockenen und sauberen Tuch.

### Reinigen der oberen Abdeckung und der Düse

- Nehmen Sie die Abdeckung ab und reinigen Sie dann Abdeckung und Düse mit einem weichen, sauberen, feuchten Tuch.
- Trocknen Sie sie gründlich mit einem weichen, trockenen und sauberen Tuch.
- Bringen Sie die obere Abdeckung wieder an, wenn Sie das Gerät verwenden möchten. Wenn Sie das Gerät aufbewahren möchten, lassen Sie die Abdeckung abgenommen.

## Reinigung des Wassertanks

- Leeren und spülen Sie den Tank nach jedem Gebrauch.
- Der Tank sollte regelmäßig gereinigt werden, mindestens alle drei Tage oder wenn Sie Schmutz- oder Sedimentablagerungen bemerken.
- Entfernen Sie die obere Abdeckung des Geräts und zerlegen Sie den Filter. Greifen Sie den Tankgriff und heben Sie den Tank an.
- Führen Sie die folgenden Aktionen über einem Waschbecken durch.
- Leeren Sie den Tank. Reinigen Sie den Wassertank mit sauberem, kaltem Wasser und einem weichen, sauberen Tuch. Bei starker Verschmutzung gießen Sie etwas Wasser und eine milde Reinigungslösung in den Tank. Schütteln Sie den Tank, um Ablagerungen zu lösen, und achten Sie dabei darauf, dass Sie den Tank nicht fallen lassen. Entfernen Sie angetrockneten Schmutz oder Ablagerungen mit einem weichen, sauberen, feuchten Tuch. Gießen Sie den Inhalt des Tanks in die Spüle und spülen Sie den Tank anschließend mit sauberem Wasser aus. Trocknen Sie alle Teile gründlich mit einem weichen, sauberen, trockenen Tuch.

## Reinigen der Nebelschleusenabdeckung

- Reinigen Sie die am Tank angebrachte Nebelverschlussabdeckung gründlich. Zerlegen Sie sie und reinigen Sie sie dann mit einem weichen, feuchten, sauberen Tuch. Trocknen Sie die Komponenten vollständig mit einem weichen, sauberen, trockenen Tuch. Reinigen Sie auch den Teil, an dem die Nebelverschlussabdeckung angebracht ist, mit einem weichen, sauberen, feuchten Tuch. Trocknen Sie ihn vollständig mit einem weichen, sauberen, trockenen Tuch.

## Reinigen der Basis

- **Achtung:** Füllen Sie den Gerätesockel nicht mit Wasser oder anderen Flüssigkeiten.
- Entfernen Sie nach jedem Gebrauch sämtliches Wasser aus der Basis und trocknen Sie sie gründlich mit einem weichen, sauberen Tuch ab.
- Der Gerätesockel (wo der Wassertank montiert ist) sollte regelmäßig gereinigt werden, mindestens einmal wöchentlich oder wenn Sie Ablagerungen oder Schmutz bemerken.
- Reinigen Sie die Gerätebasis, den Schwimmer und den Vernebler mit einem weichen, sauberen und feuchten Tuch. Verwenden Sie eine weiche Bürste, um schwer erreichbare Stellen zu reinigen. Trocknen Sie alle Teile gründlich mit einem weichen, sauberen und trockenen Tuch.



## Reinigung des antibakteriellen Filters

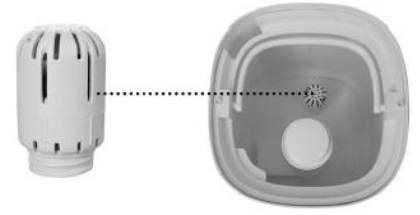

- Den Filter vom Wassertank abmontieren und herausnehmen.
- Um die optimale Effizienz des Luftbefeuchters zu gewährleisten, sollte der Filter regelmäßig gereinigt werden, mindestens alle 1000 Liter verbrauchten Wassers oder wenn Sie Schmutz auf dem Filter bemerken. Spülen Sie den Filter mit sauberem, kaltem Wasser ab und lassen Sie ihn anschließend gründlich auf natürliche Weise trocknen. Bei starker Verschmutzung legen Sie den Filter etwa 5 Minuten lang in Essig ein und spülen ihn anschließend gründlich mit sauberem, kaltem Wasser ab. Lassen Sie den Filter vollständig auf natürliche Weise trocknen (mindestens 5-6 Stunden trocknen lassen).
- Montieren Sie den Filter wieder am Tank.
- Um die effiziente Leistung des Geräts aufrechtzuerhalten, sollte der Filter mindestens alle 8-10 Monate oder öfter ausgetauscht werden, wenn er sichtbar verschmutzt ist.

Lagern Sie das saubere, trockene Gerät in der Originalverpackung an einem trockenen, kühlen, belüftet Ort.

**FEHLERBEHEBUNG**

<b>Problem</b>	<b>Möglicher Fall</b>	<b>Lösung</b>
Das Gerät ist eingeschaltet, aber die EIN/AUS-Taste leuchtet nicht.	Das Gerät ist von der Steckdose getrennt.	Schließen Sie das Gerät an.
	Zu wenig Wasser im Wassertank / Kein Wasser im Wassertank.	Trennen Sie das Gerät von der Steckdose und füllen Sie anschließend den Wassertank mit Wasser.
	Kein Wassertank / Falsch montierter Wassertank.	Trennen Sie das Gerät von der Steckdose und montieren Sie anschließend den Wassertank in der richtigen Weise.
	Das Gerät ist defekt.	Kontaktieren Sie Ihren Service.
Die EIN/AUS-Taste leuchtet, es wird jedoch kein Nebel erzeugt.	Das Gerät ist ausgeschaltet.	Schalten Sie das Gerät ein.
	Die gewünschte Luftfeuchtigkeit ist erreicht.	Stellen Sie eine andere Luftfeuchtigkeit ein oder wählen Sie einen anderen Modus.
Der Nebel hat einen ungewöhnlichen Geruch.	Das Gerät und/oder der Wassertank müssen gereinigt werden.	Reinigen Sie das Gerät gemäß dem Abschnitt REINIGUNG UND WARTUNG. Reinigen Sie das Gerät und den Wassertank regelmäßig.
	Die Schale für ätherische Öle und/oder deren Inhalt müssen gereinigt werden.	Entnehmen Sie die Patrone, spülen Sie sie mit klarem, kaltem Wasser ab und lassen Sie sie anschließend vollständig an der Luft trocknen. Reinigen Sie die Schale für ätherische Öle mit klarem Wasser und trocknen Sie sie anschließend vollständig mit einem weichen, sauberen Tuch ab. Reinigen Sie die Schale und die Patrone nach jedem Gebrauch.
Auf dem Display erscheint das Symbol X.	Das Gerät wurde nicht auf einer ebenen Fläche platziert.	Stellen Sie das Gerät auf eine flache, ebene, stabile, trockene und harte Oberfläche in einem gut belüfteten Raum.
	Zu wenig Wasser im Wassertank / Kein Wasser im Wassertank.	Ziehen Sie den Stecker aus der Steckdose und füllen Sie das Gerät mit Wasser. Warten Sie einige Minuten.
	Falsch montierter Wassertank.	Ziehen Sie den Stecker aus der Steckdose und montieren Sie den Wassertank anschließend ordnungsgemäß.
Das Gerät macht laute oder ungewöhnliche Geräusche.	Zu wenig Wasser im Wassertank / Kein Wasser im Wassertank.	Ziehen Sie den Stecker aus der Steckdose und füllen Sie das Gerät anschließend mit Wasser.
	Das Gerät wurde nicht auf einer ebenen Fläche platziert.	Stellen Sie das Gerät auf eine flache, ebene, stabile, trockene und harte Oberfläche in einem gut belüfteten Raum.
	Fehlender Wassertank / Falsch montierter Wassertank.	Ziehen Sie den Stecker aus der Steckdose und montieren Sie den Wassertank anschließend ordnungsgemäß.

Das Gerät macht laute oder ungewöhnliche Geräusche.	Das Gerät ist defekt.	Kontaktieren Sie Ihren Service.
Es gibt zu wenig Nebel	Im Raum findet ein natürlicher oder künstlicher Luftaustausch statt, wodurch sich die relative Luftfeuchtigkeit (%RH) nur schwer erhöhen lässt.	Schließen Sie die Fenster und die Tür. Schalten Sie die Klimaanlage und andere Geräte aus, die zum Luftaustausch im Raum beitragen.
	Luft einlass und/oder Luftauslass sind blockiert.	Entriegeln Sie den Luft einlass und den Luftauslass.
	Der Wassertank und/oder der Wandler müssen gereinigt werden.	Reinigen Sie das Gerät gemäß dem Abschnitt REINIGUNG UND WARTUNG. Reinigen Sie das Gerät und den Wassertank regelmäßig.
	Die gewünschte Luftfeuchtigkeit ist zu niedrig.	Stellen Sie eine höhere Luftfeuchtigkeit und eine höhere Leistung ein.
	Der Wassertank muss gereinigt werden.	Reinigen Sie den Wassertank und füllen Sie ihn mit sauberem, destilliertem Wasser.
	Die erreichte Luftfeuchtigkeit ist zu hoch.	Stellen Sie eine niedrigere Luftfeuchtigkeit ein.
Die erreichte Luftfeuchtigkeit ist zu hoch.	Der Raum, in dem das Gerät aufgestellt ist, ist nicht gut belüftet.	Sorgen Sie für eine ausreichende Belüftung des Raumes.
	Es befindet sich zu viel Wasser in der Basis.	Leeren Sie die Basis und trocknen Sie sie vollständig, bevor Sie den Wassertank einsetzen.
	Die Raumtemperatur ist zu niedrig.	Erhöhen Sie die Raumtemperatur.
Es bildet sich Kondenswasser im Raum.	Die Raumtemperatur ist zu niedrig.	Erhöhen Sie die Raumtemperatur.
Es entsteht kein Nebel.	Der Timer hat das Gerät ausgeschaltet.	Schalten Sie das Gerät ein.
	Zu wenig Wasser im Wassertank / Kein Wasser im Wassertank.	Ziehen Sie den Stecker aus der Steckdose und füllen Sie das Gerät anschließend mit Wasser.
	Die gewünschte Luftfeuchtigkeit ist erreicht.	Stellen Sie eine andere Luftfeuchtigkeit ein.
Das Gerät zeigt eine falsche Luftfeuchtigkeit an.	Das Gerät wurde nicht auf einer flachen, ebenen, stabilen, trockenen, harten Oberfläche in einem gut belüfteten Raum.	Stellen Sie das Gerät auf eine flache, ebene, stabile, trockene und harte Oberfläche in einem gut belüfteten Raum.
	Im Feuchtigkeitssensor befindet sich Feuchtigkeit.	Schalten Sie das Gerät aus und warten Sie, bis es vollständig trocken ist, bevor Sie es wieder verwenden.
	Die Düse ist auf den Feuchtigkeitssensor gerichtet.	Ändern Sie die Richtung des Nebelauslasses.
	Der Feuchtigkeitssensor ist defekt.	Kontaktieren Sie Ihren Service.

Das Bedienfeld reagiert nicht auf Tastendrucke.	Das Bedienfeld wurde mit nassen Händen berührt.	Berühren Sie das Gerät nicht mit nassen Händen.
	Das Gerät ist defekt.	Kontaktieren Sie Ihren Service.
In der Nähe des Luftbefeuchters entsteht weißer Belag. - Im Wassertank befindet sich zu hartes Wasser.	Im Wassertank befindet sich zu hartes Wasser.	Um die Ablagerung von weißem Belag auf Möbeln zu vermeiden, wird die Verwendung von destilliertem oder demineralisiertem Wasser empfohlen.
	Das Gerät muss gereinigt werden.	Reinigen Sie das Gerät gemäß dem Abschnitt REINIGUNG UND WARTUNG.
Aus der Basis kommt Nebel.	Falsch montierter Wassertank.	Ziehen Sie den Stecker aus der Steckdose und montieren Sie den Wassertank ordnungsgemäß.
Nebel tritt aus dem Raum in der Nähe der Düse aus.	Die Abdeckung und/oder die Düse wurden nicht richtig montiert.	Montieren Sie die Abdeckung und die Düse ordnungsgemäß.
E0-Fehler	Das Gerät ist defekt.	Kontaktieren Sie Ihren Service.
Fehler E1	Das Gerät muss zurückgesetzt werden.	Der Resetvorgang muss innerhalb von 1 Minute nach dem Einstecken des Geräts abgeschlossen sein. 1. Entfernen Sie den Wassertank, leeren Sie die Basis und trocknen Sie sie vollständig ab. 2. Schließen Sie das Gerät an. 3. Drücken Sie die EIN/AUS-Taste zweimal und halten Sie die EIN/AUS-Taste dann etwa 2 Sekunden lang gedrückt. Auf dem Display erscheint PL und dann PA. 4. Ziehen Sie den Stecker aus der Steckdose.
	Das Gerät ist defekt.	Kontaktieren Sie Ihren Service.
EF-Fehler	Es befindet sich zu viel Wasser in der Basis.	Reinigen Sie den Wassertank und die Basis und trocknen Sie die Basis anschließend vollständig.

## UMFELD



■ Dieses Produkt enthält wiederverwertbare Materialien. Entsorgen Sie dieses Produkt nicht im unsortierten Hausmüll. Bitte wenden Sie sich an Ihre Gemeindeverwaltung, um die nächstgelegene Sammelstelle zu erfahren.

## GARANTIE UND REPARATUR

Die Produktgarantie umfasst Mängel, die auf Material- oder Herstellungsfehler zurückzuführen sind. Diese Garantie gilt nur, wenn das Gerät gemäß den Anweisungen verwendet wurde und sofern es nicht von unbefugten Personen verändert, repariert oder manipuliert oder durch Missbrauch oder Transport beschädigt wurde. Die Garantie gilt nicht für Mängel, die auf natürlichen Verschleiß von Komponenten oder zerbrechliche Gegenstände wie Glas und Keramik zurückzuführen sind.

Diese Garantie schränkt die grundlegenden oder sonstigen Rechte des Kunden, die ihm durch das Gesetz beim Kauf von Geräten zustehen, nicht ein.

Im Garantiefall wende Dich bitte an den verifizierten Händler oder an den Yoer Service. Bitte füge der Reklamation eine Beschreibung der Störung sowie einen Kaufbeleg bei.

## **IMPORTANT SAFEGUARDS**

**When using electrical appliances, basic safety precautions should always be followed, including the following:**

1. Read all instructions before using and keep for future reference.
2. Make sure that your outlet voltage corresponds to the voltage stated on the rating label.
3. To protect against fire, electrical shock and injury do not immerse cord, plug or unit in water or other liquids.
4. If during operation of the device an unusual noise or smell appears, immediately turn it off and unplug it.
5. If the unit is to be left inactive for a long time, unplug it.
6. This appliance can be used by children aged 8 years old and above and persons with reduced physical, sensory or mental capabilities or lack of experience and knowledge if they have been given supervision or instruction concerning use of the appliance in a safe way and understand the hazards involved. Children should not play with the appliance. Cleaning and user maintenance must not be made by children without supervision.
7. Children of less than 3 years should be kept away unless continuously supervised. Children aged from 3 years and less than 8 years shall only switch on/off the appliance provided that it has been placed or installed in its intended normal operating position and they have been given supervision or instruction concerning use of the appliance in a safe way and understand the hazards involved. Children aged from 3 years and less than 8 years shall not plug in, regulate and clean the appliance or perform user maintenance.
8. If the supply cord is damaged, it must be replaced by the manufacturer service.
9. Place the device on a flat, level, stable, dry, hard surface in a well-ventilated room.
10. Keep the device away from heat sources such as heaters, fan heaters, fireplaces etc. Avoid exposing the device to direct sunlight.

11. Do not use the device in rooms cooler than the freezing point of the water in the tank. Avoid using the device in very cold rooms to avoid damage. If the water in the tank is frozen, do not turn on the unit until the water thaws.
12. During operation, the unit should be placed at least 2m away from furniture, window curtains or electrical appliances so that the generated mist does not cause danger and / or damage.
13. Do not place the device on surfaces that are susceptible to water damage.
14. Using the device in environments with flammables and explosives is strictly prohibited.
15. Do not place any body parts or objects above the mist outlet when the humidifier is on.
16. Do not allow the mist outlet to be directed directly at a wall.
17. To maintain high performance, clean the water tank regularly, at least once every three days, and whenever you notice dirt or residue in the tank.
18. Do not overfill the water tank. The water level in the tank must not exceed the MAX level.
19. Do not leave water in the water tank when not using the device. Empty and rinse the tank after each use.



20. The tank should be cleaned regularly, at least once every three days, or when you notice dirt or sediment buildup.



21. Clean and replace the filter regularly following this instruction manual.
22. Remove water from the base of the device and dry it completely after each use.
23. Do not refill the base of the device with water or any other liquid.

24. Be aware that high humidity levels can promote the growth of biological organisms in the environment.
25. When unplugging the device, hold the plug, not the cord.
26. If the device does not work as it should, was dropped, damaged, left outside or put into liquid, it should be delivered to manufacturer service.
27. Do not attempt to repair, disassemble or modify the appliance. There are no user-serviceable parts inside.
28. When using an extension lead please ensure you do not exceed the maximum rated running wattage / load of the extension lead.
29. Turn the device off before unplugging.
30. Unplug the device before carrying, cleaning, disassembling, assembling, or refilling the water tank.
31. Do not carry the device if there is water in the tank, because tilting may result in spilling.
32. Do not disassemble the upper cover during the device's operation.
33. Do not move or tilt the device during its operation or when there is water in the water tank.
34. While refilling, hold the tank with both hands in order to prevent harm in case of dropping the tank.
35. Do not put any body parts in the water and do not touch any internal parts of the tank during operation of the device.
36. Do not add any agents not recommended by the manufacturer to the tank.
37. Do not use the unit without the filled water tank installed.
38. Do not allow the body of the unit to get wet.
39. Do not use water hotter than 40 °C.
40. Only fill the water tank with cold filtered water, cold boiled water, distilled water, or demineralized water.
41. The application of the antibacterial filter does not result in the ability to use unfiltered mains water in the unit.
42. Do not cover or lock the device's openings. Do not put any body parts or objects into the device's inlets or outlets.



43. Ensure proper ventilation when using the device to avoid moisture buildup on walls, windows, furniture, and other objects.
44. Do not allow the area around the humidifier to become damp or wet. Also, do not let moisture-absorbing materials like carpets, curtains, or tablecloths become damp. Turn off the device if you notice moisture on the inside of windows.
45. Do not touch the power plug with wet hands, because it might cause electrical shock.
46. Keep batteries out of the reach of children.
47. Do not recharge non-rechargeable batteries.
48. Do not dismantle, open or destroy batteries.
49. Do not heat batteries. Do not expose batteries to heat or fire. Avoid storage in direct sunlight.
50. Do not short-circuit batteries. Do not store batteries haphazardly in a box or drawer where they may short-circuit each other or be short-circuited by other metal objects.
51. Do not remove a battery from its original packaging until required for use.
52. Do not subject batteries to mechanical shock.
53. In the event of a battery leaking, do not allow the liquid to come in contact with the skin or eyes. If contact has been made, wash the affected area with copious amounts of water and seek medical advice.
54. Ensure that batteries are installed correctly with regard to polarity (+ and -).
55. Batteries usage by children should be supervised. Do not allow children to replace batteries without adult supervision.
56. Seek medical advice immediately if a battery has been swallowed.
57. Keep batteries clean and dry.
58. Clean the battery contacts and also those of the remote prior to battery installation.

59. Always select the correct size and type of battery most suitable for the intended use. Information provided with the equipment to assist correct battery selection should be retained for reference.
60. Remove batteries from equipment if it is not to be used for an extended period of time.
61. Remove exhausted batteries promptly.
62. Do not dispose of batteries in fire except under conditions of approved and controlled incineration.
63. Batteries should be disposed of in specially marked containers at designated disposal points.
64. Do not leave the device unattended when turned on.
65. This appliance is intended for household use only, on dry surfaces. Any other use is considered inappropriate and dangerous.
66. The manufacturer does not accept liability for damage resulting from failure to follow the instruction sheet.



### **KEEP BATTERIES OUT OF REACH OF CHILDREN**

Swallowing a battery can lead to chemical burns, perforation of soft tissue, and death. Severe burns can occur within 2 hours of ingestion. Seek medical attention immediately.

**KNOW YOUR HUMIDIFIER**

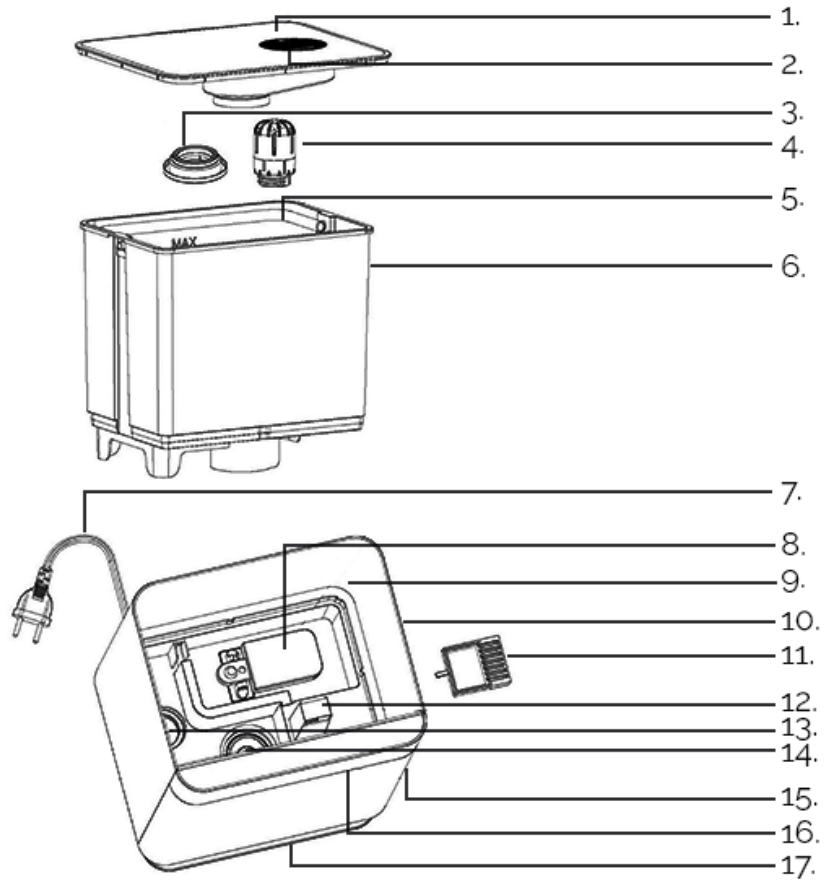

- 1. Upper cover
- 2. Nozzle
- 3. Mist lock cover
- 4. Antibacterial filter
- 5. Handle
- 6. Water tank
- 7. Power cord
- 8. Floater

- 9. Base
- 10. Housing
- 11. Essential oil tray
- 12. Air outlet
- 13. Heating element
- 14. Transducer
- 15. Essential oil tray mounting place
- 16. Display
- 17. Feet







## CONTROL PANEL WITH DISPLAY

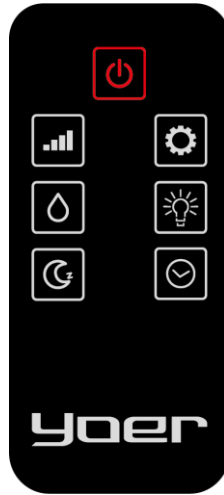

Symbol	Description
	Indicates that there is a lack of water or too little water in the water tank
	Indicated activated heating mode
	Indicates turned on UV lamp / activated plasma function
	Indicates activated sleep mode
AUTO	Indicated activated auto mode
	Indicates activated function of humidity adjustment
	Indicates activated Wi-Fi function
	ON/OFF button / Wi-Fi function
	Speed adjustment / Auto mode / Sleep mode
	Humidity adjustment
	Timer
	Heating mode / UV lamp + Plasma function
	Backlight color adjustment

## REMOTE CONTROL



Symbol	Description
	ON/OFF button
	Speed adjustment / Auto mode
	Humidity adjustment
	Sleep mode
	Heating mode / UV lamp + Plasma function
	Backlight color adjustment
	Timer

## TECHNICAL SPECIFICATION

Power	110 W
Voltage / Frequency	220-240 V~ 50/60 Hz
Water tank capacity	4.3 L
Output	Cool mist: 350 ml/h ( $\pm$ 50 ml/h), warm mist: 450 ml/h ( $\pm$ 50 ml/h)
Effectiveness range	35 m <sup>2</sup>

## USING THE DEVICE

Before using the device place it on a flat, level, stable, dry, hard surface in a well-ventilated room.

**CAUTION:** Before turning on the device, leave it in an upright position for at least 30 minutes. It is recommended to use the humidifier in rooms where the temperature is around 20°C and the relative humidity does not exceed 80% RH.

1. Set the direction of the mist outlet. Fill the water tank with water, and then plug the device in. The display will then light up, and the device will emit a characteristic sound. The device will enter standby mode. The power button will light up.

**CAUTION:** Only fill the water tank with cold filtered water, cold boiled water, distilled water, or demineralized water.

**CAUTION:** Do not overfill the water tank. The water level in the tank must not exceed the MAX level.

**CAUTION:** Never move the device with a filled water tank, as tilting the humidifier may cause leakage.



To move the device, first remove the tank.

2. Press  to turn on the device. The display will light up. The indicator will then alternately light up in seven different colors. The current humidity and time will be shown on the display. The automatic mode **AUTO** will be activated by default – the device automatically adjusts its speed to ensure maximum comfort while minimizing energy consumption. In this mode, the device can switch between the highest and lowest speeds within an hour to maintain optimal conditions..

### 1. SPEED ADJUSTMENT

Press  to adjust the speed of the device. Choose between 1, 2 or 3 speed level or auto mode **AUTO**. Depending on the chosen mode, the mist volume will change.

### 2. SLEEP MODE

Press and hold  for about 3 seconds to turn the sleep mode on. It will dim all indicators on the display. The device will then operate at the lowest power. After about 10 seconds, the display will turn off. The night mode indicator will be dimmed, and the power indicator will flash on the display. During this mode, the device does not alert you about a lack of water in the tank. To turn off the mode, press and hold  for about 3 seconds.

### 3. HUMIDITY ADJUSTMENT

Press  to enter humidity adjustment mode. The humidity adjustment range is from 30%RH to 75%RH. Each subsequent press increases the selected humidity by 5 percentage points. To confirm the selection, wait for a few seconds.

When the desired humidity is reached in the room, the device will automatically stop generating mist and enter standby mode (the timer function is still available).



During this mode, the device automatically adjusts its speed to ensure optimal comfort while reducing energy consumption. Within an hour, the device can switch between the highest, medium, and lowest speeds, maintaining ideal conditions

To turn off the function, press and hold  for about 3 seconds or choose "Co". The device will then return to automatic mode.



### 4. TIMER

Press  to activate the timer function. After pressing the button, a number indicating the selected number of hours of operation after which the humidifier will turn off will appear on the display. Each subsequent press of the icon increases the number. You can select the operating time within the range of 1 - 12 hours. To confirm the selection, wait for a few seconds or choose "Co".

### 5. HEATING MODE / PLASMA + UV LAMP

Press  to activate the heating mode. Activating this function facilitates mist generation when cold water at a temperature of about 5°C is used. This function is useful in winter. Press the button again to additionally activate the ionization function along with the UV lamp. Press  once more to turn off the heating mode. Press the button once again to turn off the plasma function and the UV lamp.

### 6. BACKLIGHT COLOR ADJUSTMENT

Press  to change the backlight color. Press and hold  for about 3 seconds to turn off the backlight.

7. Optionally, fill the tray with essential oil.

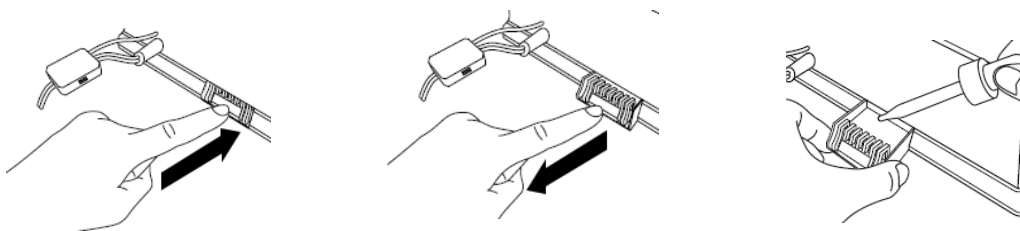

### Additional information

The device has the ability to turn off the buttons' sound via mobile app.

The device can be controlled via Wi-Fi. To connect the device with the mobile app, plug the device in, and then press and hold  for about 3 seconds,

## CLEANING AND MAINTENANCE

**Caution:** Before performing any of the following actions, turn off the device and disconnect it from the power supply!

**Caution:** Do not clean any parts of the device with corrosive chemical agents. They may cause distortion or discoloration of the housing and damage the components of the humidifier.

**Caution:** Do not immerse the housing or display of the device in water or any other liquid!

**Caution:** Clean the device and dry it completely after each use.

### Cleaning the housing and feet

- Wipe the housing and feet of the device with a soft, damp, clean cloth.
- Thoroughly dry the components with a soft, dry, clean cloth.

### Cleaning the top cover and nozzle

- Remove the top cover, then clean the cover and nozzle with a soft, clean, damp cloth.
- Thoroughly dry them with a soft, dry, clean cloth.
- Reattach the top cover if you plan to use the device. If you plan to store the device, leave the cover detached.

### Cleaning the water tank

- Empty, rinse and dry the tank completely after each use.
- The tank should be cleaned regularly, at least once every three days, or when you notice dirt or sediment buildup.
- Remove the top cover of the device and disassemble the filter. Grab the tank handle and lift the tank.
- Perform the following actions over a sink.
- Empty the tank. Clean the water tank with clean, cool water and a soft, clean cloth. For heavy dirt, pour a bit of a water and mild detergent solution into the tank. Shake the tank to dislodge sediment, being careful not to drop the tank. Use a soft, clean, damp cloth to remove any dried-on dirt or sediment. Pour out the contents of the tank into the sink, then rinse the tank with clean water. Thoroughly dry all parts with a soft, clean, dry cloth.

### Cleaning the mist lock cover

- Thoroughly clean the mist lock cover attached to the tank. Unscrew it, then clean it with a soft, damp, clean cloth. Completely dry the components with a soft, clean, dry cloth. Also, clean the part to which the mist lock cover is attached with a soft, clean, damp cloth. Completely dry with a soft, clean, dry cloth.



## Cleaning the base

- **Caution:** Do not fill the base of the device with water or any other liquid.
- Remove water from the base and thoroughly dry the base with a soft, clean cloth after each use.
- The base of the device should be cleaned regularly, at least once a week, or when you notice sediment or dirt.
- Clean the base of the device, the float, and the nebulizer with a soft, clean, damp cloth. Use a soft brush to clean hard-to-reach places. Thoroughly dry all parts with a soft, clean, dry cloth.

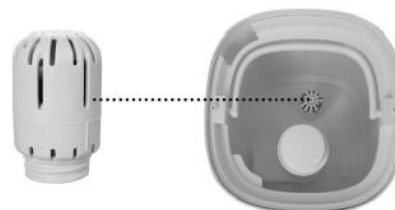

## Cleaning the antibacterial filter

- Unscrew the filter from the water tank and remove it.
- To ensure the best efficiency of the humidifier, the filter should be cleaned regularly, at least every 1000 liters of used water, or when you notice dirt on the filter. Rinse the filter with clean, cool water, then thoroughly dry it naturally. For heavy dirt, soak the filter in vinegar for about 5 minutes, then rinse thoroughly with clean, cool water. Allow the filter to dry completely naturally.
- Assemble the filter back onto the tank.
- The filter should be replaced at least once every 8-10 months, or more often if it becomes visibly dirty, to maintain the efficient performance of the device.

Store the clean, dry device in a dry, cool, ventilated place in its original packaging.

## TROUBLESHOOTING

Problem	Possible case	Solution
The device is turned on but the ON/OFF button is not illuminated.	The device is disconnected from the power outlet.	Plug in the device.
	Too little water in the water tank / No water in the water tank.	Disconnect the device from the power outlet, and then fill the water tank with water.
	No water tank / Improperly mounted water tank.	Disconnect the device from the power outlet, and then mount the water tank in the correct way.
	The device is faulty.	Contact Yoer service.
The ON/OFF button is illuminated but mist is not generated.	The device is turned off.	Turn on the device.
	The desired humidity has been reached.	Set different humidity or choose different mode.
The mist has an unusual smell.	The device or/and the water tank needs cleaning.	Clean the device according to the CLEANING AND MAINTENANCE section. Clean the device and the water tank regularly.
	Essential oil tray or/and its contents needs cleaning.	Remove the cartridge, rinse it with clean, cool water, and then let it air dry completely. Clean the essential oil tray with clean water, and then dry it completely with a soft, clean cloth. Clean the tray and the cartridge after each use.
There is symbol X on the display.	The device was placed not on a flat surface.	Place the device on a flat, level, stable, dry, hard surface in a well-ventilated room.
	Too little water in the water tank / No water in the water tank.	Unplug the device, and then fill it with water. Wait for a few minutes.
	Improperly mounted water tank.	Unplug the device, and then mount the water tank in a correct way.
The device makes loud or unusual noises.	Too little water in the water tank / No water in the water tank.	Unplug the device, and then fill it with water.
	The device was placed not on a flat surface.	Place the device on a flat, level, stable, dry, hard surface in a well-ventilated room.
	Lack of water tank / Improperly mounted water tank.	Unplug the device, and then mount the water tank in a correct way.
	The device is faulty.	Contact Yoer service.
There is too little mist	There is natural or artificial air exchange in the room, which makes it difficult to increase the relative humidity level (%RH).	Close the windows and the door. Turn off the air conditioner and other devices which contribute to the air exchange in the room.
	Air inlet or/and air outlet is locked.	Unlock the air inlet and air outlet.

ENGLISH

There is too little mist	The water tank or/and the transducer needs cleaning.	Clean the device according to the section CLEANING AND MAINTENANCE. Clean the device and the water tank regularly.
	The desired humidity is too low.	Set higher humidity and higher power.
	The water tank needs cleaning.	Clean the water tank and fill it with clean, distilled water.
The reached humidity is too high.	The set humidity is too high.	Set lower humidity.
	The room in which the device is placed is not well-ventilated.	Ensure proper ventilation in a room.
	There is too much water in the base.	Empty the base and dry it completely before placing the water tank.
There is condensation in the room.	Room temperature is too low.	Increase the room temperature.
Mist is not generated.	The timer turned the device off.	Turn on the device.
	Too little water in the water tank / No water in the water tank.	Unplug the device, and then fill it with water.
	The desired humidity has been reached.	Set different humidity.
The device shows incorrect humidity level.	The device has not been placed on a flat, level, stable, dry, hard surface in a well-ventilated room.	Place the device on a flat, level, stable, dry, hard surface in a well-ventilated room.
	There is moisture inside the humidity sensor.	Turn the device off, and wait until it is completely dry before using the device again.
	The nozzle is directed at the humidity sensor.	Change the direction of the mist outlet.
	The humidity sensor is faulty.	Contact Yoer service.
The control panel does not respond to button presses.	The control panel has been touched with wet hands.	Do not touch the device with wet hands.
	The device is faulty.	Contact Yoer servise.
A white residue appears near the humidifier.	The water in the tank is too hard.	To avoid the buildup of white residue on furniture, it is recommended to use distilled or demineralized water.
	The device needs cleaning.	Clean the device according to the section CLEANING AND MAINTENANCE.
Mist is coming out of base.	Improperly mounted water tank.	Unplug the device, and mount the water tank correctly.
Mist is coming out of the space nearby the nozzle.	The cover or/and the nozzle has not been mounted properly.	Mount correctly the cover and the nozzle.

ENGLISH

E0 error	The device is faulty.	Contact Yoer service
E1 error	The device needs to be reset.	<p>The proces of reseting needs to be finished within 1 minute after plugging the device in.</p> <ol style="list-style-type: none"> <li>1. Remove the water tank, empty the base, and then dry it completely.</li> <li>2. Plug the device in.</li> <li>3. Press ON/OFF button for two times, and then press and hold ON/OFF button for about 2 seconds. There will be PL on the display, and then there will be PA on the display.</li> <li>4. Unplug the device.</li> </ol>
	The device is faulty.	Contact Yoer service.
EF error	There is too much water in the base.	Clean the water tank and the base, then dry the base completely.

---

## ENVIRONMENT



■ This product contains recyclable materials. Do not dispose this product as unsorted municipal waste. Please contact your local municipality for the nearest collection point.

## WARRANTY AND REPAIR

The product warranty includes defects resulting from material or manufacturing defects. This warranty is only valid if the appliance has been used in accordance with the instructions, and provided that it has not been modified, repaired or interfered with by any unauthorized person or damaged by misuse or transportation. The warranty does not apply to defects resulting from natural wear of components or nor breakables such as glass and ceramic items.

This warranty does not limit the customer's basic or any other rights granted by laws regarding appliance purchase.

In the event of a warranty claim please contact the verified vendor or Yoer Service. While submitting the claim please attach information on the nature of the malfunction and a proof of purchase.

## **IMPORTANTE SALVAGUARDIAS**

**Cuando usando eléctrico accesorios, básico seguridad precauciones siem pre se debe seguir, incluyendo la siguiente:**

1. Lea todas las instrucciones antes de usar y consérvelas para futuras consultas.
2. Asegúrese de que el voltaje de su toma de corriente corresponda con el voltaje indicado en la etiqueta de clasificación.
3. Para protegerse contra incendios, descargas eléctricas y lesiones, no sumerja el cable, el enchufe ni la unidad en agua ni en otros líquidos.
4. Si durante el funcionamiento del dispositivo aparece un ruido o un olor inusual, apáguelo inmediatamente y desenchúfelo.
5. Si la unidad va a dejarse inactiva durante un largo periodo de tiempo, desconéctela.
6. Este aparato puede ser utilizado por niños mayores de 8 años y personas con capacidades físicas, sensoriales o mentales reducidas o que carezcan de experiencia y conocimientos, siempre que estén bajo supervisión o hayan recibido instrucciones sobre el uso seguro del aparato y comprendan los peligros que conlleva. Los niños no deben jugar con el aparato. La limpieza y el mantenimiento por parte del usuario no deben ser realizados por niños sin supervisión.
7. Los niños menores de 3 años deben mantenerse alejados a menos que estén bajo supervisión continua. Los niños de 3 años y menos de 8 años solo deben encender y apagar el aparato si este se ha colocado o instalado en su posición de funcionamiento normal prevista y si han recibido supervisión o instrucciones sobre el uso del aparato de forma segura y comprenden los peligros que implica. Los niños de 3 años y menos de 8 años no deben enchufar, regular ni limpiar el aparato ni realizar tareas de mantenimiento.
8. Si el cable de alimentación está dañado, deberá ser reemplazado por el servicio técnico del fabricante.

9. Coloque el dispositivo sobre una superficie plana, nivelada, estable, seca y dura en una habitación bien ventilada.
10. Mantenga el dispositivo alejado de fuentes de calor como calentadores, calentadores de ventilador, chimeneas, etc. Evite exponer el dispositivo a la luz solar directa.
11. No utilice el dispositivo en habitaciones con temperaturas más frías que el punto de congelación del agua del tanque. Evite utilizar el dispositivo en habitaciones muy frías para evitar daños. Si el agua del tanque está congelada, no encienda la unidad hasta que el agua se descongele.
12. Durante el funcionamiento, la unidad debe colocarse al menos a 2 m de distancia de muebles, cortinas de ventanas o aparatos eléctricos para que la niebla generada no cause peligro y/o daños.
13. No coloque el dispositivo sobre superficies que sean susceptibles a sufrir daños por agua.
14. Está estrictamente prohibido utilizar el dispositivo en entornos con materiales inflamables y explosivos.
15. No coloque ninguna parte del cuerpo ni objetos sobre la salida de niebla cuando el humidificador esté encendido.
16. No permita que la salida de niebla se dirija directamente a una pared
17. Para mantener un alto rendimiento, limpie el tanque de agua regularmente, al menos una vez cada tres días y siempre que note suciedad o residuos en el tanque.
18. No llene demasiado el tanque de agua. El nivel de agua en el tanque no debe superar el nivel MÁXIMO.
19. No deje agua en el depósito de agua cuando no utilice el dispositivo. Vacíe y enjuague el depósito después de cada uso.



20. El tanque debe limpiarse periódicamente, al menos una vez cada tres días, o cuando note acumulación de suciedad o sedimentos.



21. Limpie y reemplace el filtro periódicamente siguiendo este manual de instrucciones.
22. Retire el agua de la base del dispositivo y séquelo completamente después de cada uso.
23. No rellene la base del dispositivo con agua ni ningún otro líquido.
24. Tenga en cuenta que los altos niveles de humedad pueden promover el crecimiento de organismos biológicos en el ambiente.
25. Al desconectar el dispositivo, sujete el enchufe, no el cable.
26. Si el dispositivo no funciona como debería, se cayó, se dañó, se dejó afuera o se puso en líquido, debe entregarse al servicio técnico del fabricante.
27. No intente reparar, desmontar ni modificar el aparato. No contiene piezas que el usuario pueda reparar.
28. Al utilizar un cable de extensión, asegúrese de no exceder la potencia/carga nominal máxima de funcionamiento del cable de extensión.
29. Apague el dispositivo antes de desenchufarlo.
30. Desenchufe el dispositivo antes de transportarlo, limpiarlo, desmontarlo, montarlo o rellenar el depósito de agua.
31. No transporte el dispositivo si hay agua en el tanque, ya que si lo inclina podría derramarse.
32. No desmonte la cubierta superior durante el funcionamiento del dispositivo.
33. No mueva ni incline el dispositivo durante su funcionamiento o cuando haya agua en el tanque de agua.



34. Al rellenar, sujete el tanque con ambas manos para evitar daños en caso de que se caiga.
35. No introduzca ninguna parte del cuerpo en el agua ni toque ninguna parte interna del tanque durante el funcionamiento del dispositivo.
36. No agregue al tanque ningún agente no recomendado por el fabricante.
37. No utilice la unidad sin el tanque de agua lleno instalado.
38. No permita que el cuerpo de la unidad se moje.
39. No utilice agua a una temperatura superior a 40 °C.
40. Llena el depósito de agua únicamente con agua fría filtrada, agua fría hervida, agua destilada o agua desmineralizada.
41. La aplicación del filtro antibacteriano no implica la posibilidad de utilizar agua de red sin filtrar en la unidad.
42. No cubra ni bloquee las aberturas del dispositivo. No introduzca partes del cuerpo ni objetos en las entradas o salidas del dispositivo.
43. Asegúrese de que haya una ventilación adecuada al utilizar el dispositivo para evitar la acumulación de humedad en las paredes, ventanas, muebles y otros objetos.
44. No permita que el área alrededor del humidificador se humedezca ni se moje. Tampoco permita que se humedezcan materiales que absorban humedad, como alfombras, cortinas o manteles. Apague el dispositivo si nota humedad en el interior de las ventanas.
45. No toque el enchufe de alimentación con las manos mojadas, ya que podría provocar una descarga eléctrica.
46. Mantenga las pilas fuera del alcance de los niños.
47. No recargue baterías no recargables.
48. No desmonte, abra ni destruya las baterías.
49. No caliente las baterías. No las exponga al calor ni al fuego. Evite almacenarlas bajo la luz solar directa.

50. No cortocircuite las baterías. No guarde las baterías de forma desordenada en una caja o cajón donde puedan cortocircuitarse entre sí o con otros objetos metálicos.
51. No retire la batería de su embalaje original hasta que sea necesario utilizarla.
52. No someta las baterías a golpes mecánicos.
53. En caso de fuga de líquido en la batería, no permita que éste entre en contacto con la piel o los ojos. En caso de contacto, lave la zona afectada con abundante agua y consulte a un médico.
54. Asegúrese de que las baterías estén instaladas correctamente respecto a la polaridad (+ y -).
55. El uso de pilas por parte de niños debe estar supervisado. No permita que los niños cambien las pilas sin la supervisión de un adulto.
56. Busque atención médica inmediatamente si se ha ingerido una batería.
57. Mantenga las baterías limpias y secas.
58. Limpie los contactos de la batería y también los del control remoto antes de instalar la batería.
59. Seleccione siempre el tamaño y el tipo de batería adecuados para el uso previsto. La información que acompaña al equipo para ayudar a seleccionar la batería correcta debe conservarse como referencia.
60. Retire las baterías del equipo si no lo va a utilizar durante un período prolongado.
61. Retire las baterías agotadas lo antes posible .
62. No deseche las baterías en el fuego, excepto en condiciones de incineración aprobadas y controladas.
63. Las baterías deben desecharse en contenedores especialmente marcados en puntos de eliminación designados.
64. No deje el dispositivo desatendido cuando esté encendido.

65. Este aparato está destinado únicamente al uso doméstico sobre superficies secas. Cualquier otro uso se considera inapropiado y peligroso.
66. El fabricante no acepta responsabilidad por daños resultantes del incumplimiento de la hoja de instrucciones.



## **ADVERTENCIA**

### **MANTENGA LAS BATERÍAS FUERA DEL ALCANCE DE LOS NIÑOS**

La ingestión de una pila puede provocar quemaduras químicas, perforación de tejidos blandos y la muerte. Pueden producirse quemaduras graves en las dos horas siguientes a la ingestión. Busque atención médica de inmediato.

## CONOZCA SU HUMIDIFICADOR

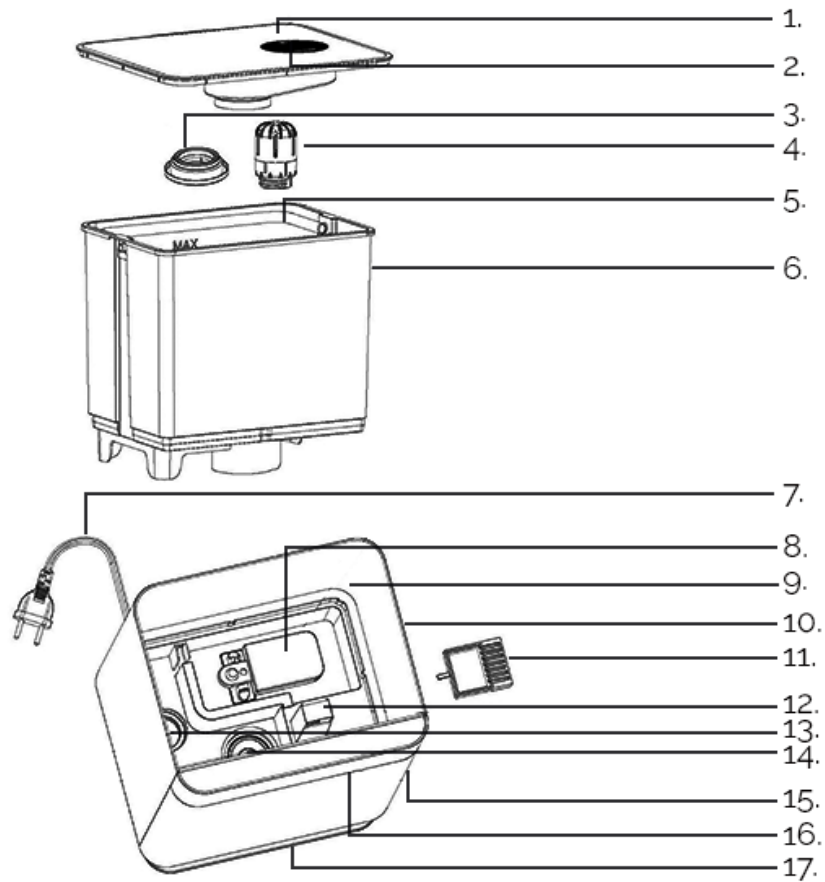

1. Cubierta superior
2. Boquilla
3. Tapa de bloqueo de niebla
4. Filtro antibacteriano
5. Asa
6. Depósito de agua
7. Cable de alimentación
8. Flotador
9. Base
10. Carcasa
11. Bandeja para aceites esenciales
12. Salida de aire
13. Elemento calefactor
14. Transductor
15. Lugar de montaje de la bandeja para aceites esenciales
16. Pantalla
17. Patas



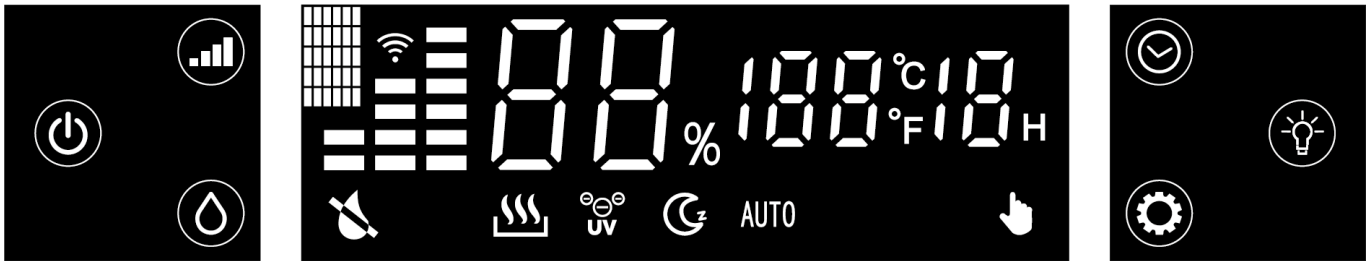



PANEL DE CONTROL CON PANTALLA

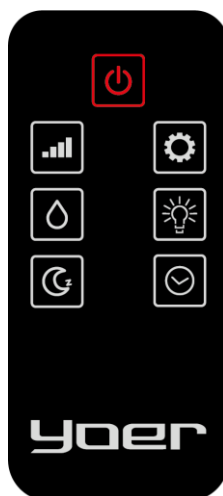

Símbolo	Descripción
	Indica que hay falta de agua o muy poca agua en el tanque de agua.
	Modo de calefacción activado indicado
	Indica lámpara UV encendida / función de plasma activada
	Indica el modo de suspensión activado
AUTO	Modo automático activado indicado
	Indica función activada de ajuste de humedad.
	Indica que la función Wi-Fi está activada
	Botón ON/OFF / Función Wi-Fi
	Ajuste de velocidad / Modo automático / Modo de suspensión
	Ajuste de humedad
	Minutero
	Modo de calentamiento / Lámpara UV + Función Plasma
	Ajuste del color de la luz de fondo

## MANDO A DISTANCIA



Símbolo	Descripción
	Botón ON/OFF
	Ajuste de velocidad / Modo automático
	Ajuste de humedad
	Modo de suspensión
	Modo de calentamiento / Lámpara UV + Función Plasma
	Ajuste del color de la luz de fondo
	Minutero

## ESPECIFICACIÓN TÉCNICA

Fuerza	110 W
Voltaje / Frecuencia	220-240 V~ 50/60 Hz
Capacidad del tanque de agua	4.3 litros
Producción	Niebla fría: 350 mL/h (± 50 mL/h), niebla caliente: 450 mL/h (± 50 mL/h)
Rango de efectividad	35 metros cuadrados

## USO DEL DISPOSITIVO

Antes de utilizar el dispositivo, colóquelo sobre una superficie plana, nivelada, estable, seca y dura en una habitación bien ventilada.

**PRECAUCIÓN:** Antes de encender el dispositivo, déjelo en posición vertical durante al menos 30 minutos. Se recomienda utilizar el humidificador en habitaciones donde la temperatura ronda los 20°C y la humedad relativa no supere el 80% HR.

1. Ajuste la dirección de salida del vapor. Llene el tanque de agua y luego enchufe el dispositivo. La pantalla se iluminará y el dispositivo emitirá un sonido característico. El dispositivo entrará en modo de espera. El botón de encendido se iluminará.

**PRECAUCIÓN:** Llena el depósito de agua únicamente con agua fría filtrada, agua fría hervida, agua destilada o agua desmineralizada.

**PRECAUCIÓN:** No llene demasiado el tanque de agua. El nivel de agua en el tanque no debe superar el nivel MÁXIMO.

**PRECAUCIÓN:** Nunca mueva el dispositivo con el tanque de agua lleno, ya que inclinar el humidificador puede provocar fugas. Para mover el dispositivo, primero retire el tanque.

2. Pulse  para encender el aparato. La pantalla se iluminará. A continuación, el indicador se iluminará alternativamente en siete colores diferentes. La humedad actual y la hora se mostrarán en la pantalla. El modo automático AUTO se activará de forma predeterminada: el dispositivo ajusta automáticamente su velocidad para garantizar el máximo confort y minimizar el consumo de energía. En este modo, el dispositivo puede cambiar entre la velocidad más alta y la más baja en una hora para mantener las condiciones óptimas.

### 3. AJUSTE DE VELOCIDAD

Pulse  para ajustar la velocidad del dispositivo. Elija entre 1, 2 o 3 niveles de velocidad o modo automático AUTO. Según el modo elegido, el volumen de vapor cambiará.

### 4. MODO DE SUEÑO

Mantenga presionado  durante aproximadamente 3 segundos para activar el modo de suspensión.

Todos los indicadores de la pantalla se atenuarán. El dispositivo funcionará a la potencia más baja. Después de unos 10 segundos, la pantalla se apagará. El indicador de modo nocturno se atenuará y el indicador de encendido parpadeará en la pantalla. Durante este modo, el dispositivo no le avisará sobre la falta de agua en el tanque. Para apagar el modo, mantenga presionado  durante unos 3 segundos.

## 5. AJUSTE DE HUMEDAD

Presione  para ingresar al modo de ajuste de humedad. El rango de ajuste de humedad es de 30 % HR a 75 % HR. Cada vez que presione nuevamente, la humedad seleccionada aumentará en 5 puntos porcentuales. Para confirmar la selección, espere unos segundos.

Cuando se alcanza la humedad deseada en la habitación, el dispositivo dejará automáticamente de generar niebla y entrará en modo de espera (la función de temporizador sigue estando disponible).



Durante este modo, el dispositivo ajusta automáticamente su velocidad para garantizar un confort óptimo y reducir el consumo de energía. En una hora, el dispositivo puede cambiar entre las velocidades más alta, media y más baja, manteniendo las condiciones ideales.

Para desactivar la función, mantenga pulsada la tecla  durante unos 3 segundos o seleccione "Co". El dispositivo volverá al modo automático.



## 6. MINUTERO

Pulse  para activar la función de temporizador. Después de pulsar el botón, aparecerá en la pantalla un número que indica el número de horas de funcionamiento seleccionado, tras las cuales se apagará el humidificador. Cada vez que pulse el icono, el número aumentará. Puede seleccionar el tiempo de funcionamiento en un rango de 1 a 12 horas. Para confirmar la selección, espere unos segundos o seleccione "Co".

## 7. MODO CALEFACCIÓN / PLASMA + LÁMPARA UV

Pulse  para activar el modo de calefacción. Activar esta función facilita la generación de niebla cuando se utiliza agua fría a una temperatura de unos 5 °C. Esta función es útil en invierno. Pulse el botón de nuevo para activar adicionalmente la función de ionización junto con  la lámpara UV. Pulse una vez más para apagar el modo de calefacción. Pulse el botón una vez más para apagar la función de plasma y la lámpara UV.

## 8. AJUSTE DEL COLOR DE LA LUZ DE FONDO

Presione  para cambiar el color de la luz de fondo. Mantenga presionado  durante aproximadamente 3 segundos para apagar la luz de fondo.

9. Opcionalmente, rellene la bandeja con aceite esencial.

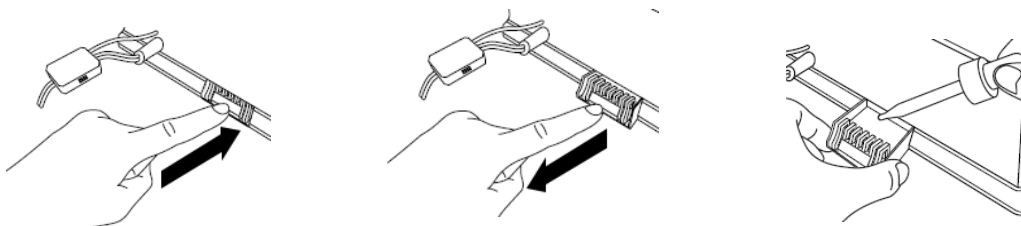



## Información adicional

El dispositivo tiene la capacidad de apagar el sonido de los botones a través de la aplicación móvil.

El dispositivo se puede controlar a través de Wi-Fi. Para conectar el dispositivo con la aplicación móvil, conecte el dispositivo y luego mantenga presionado  durante aproximadamente 3 segundos.

## LIMPIEZA Y MANTENIMIENTO

**Precaución:** Antes de realizar cualquiera de las siguientes acciones, apague el dispositivo y desconéctelo de la fuente de alimentación.

**Precaución:** No limpie ninguna pieza del dispositivo con agentes químicos corrosivos. Pueden causar deformación o decoloración de la carcasa y dañar los componentes del humidificador.

**Precaución:** ¡No sumerja la carcasa ni la pantalla del dispositivo en agua ni en ningún otro líquido!

**Precaución:** Limpie el dispositivo y séquelo completamente después de cada uso.

### Limpieza de la carcasa y los pies

- Limpie la carcasa y las patas del dispositivo con un paño suave, húmedo y limpio.
- Seque completamente los componentes con un paño suave, seco y limpio.

### **Limpieza de la cubierta superior y la boquilla**

- Retire la cubierta superior, luego limpie la cubierta y la boquilla con un paño suave, limpio y húmedo.
- Séquelos completamente con un paño suave, seco y limpio.
- Vuelva a colocar la cubierta superior si piensa utilizar el dispositivo. Si piensa almacenar el dispositivo, deje la cubierta desmontada.

### **Limpieza del tanque de agua**

- Vacíe, enjuague y seque completamente el tanque después de cada uso.
- El tanque debe limpiarse periódicamente, al menos una vez cada tres días, o cuando note acumulación de suciedad o sedimentos.
- Quite la tapa superior del dispositivo y desmonte el filtro. Sujete el asa del tanque y levántelo.
- Realice las siguientes acciones sobre un fregadero.
- Vacíe el tanque. Limpie el tanque de agua con agua limpia y fría y un paño suave y limpio. Para suciedad difícil, vierta un poco de una solución de agua y detergente suave en el tanque. Agite el tanque para desalojar los sedimentos, teniendo cuidado de no dejarlo caer. Use un paño suave, limpio y húmedo para eliminar la suciedad o los sedimentos secos. Vierta el contenido del tanque en el fregadero y luego enjuague el tanque con agua limpia. Seque bien todas las piezas con un paño suave, limpio y seco.

### **Limpieza de la cubierta de bloqueo de niebla**

- Limpie a fondo la tapa de bloqueo de niebla unida al tanque. Desatornillela y luego límpiela con un paño suave, limpio y húmedo. Seque completamente los componentes con un paño suave, limpio y seco. Además, limpie la parte a la que está unida la tapa de bloqueo de niebla con un paño suave, limpio y húmedo. Secar con un paño suave, limpio y seco. paño.

### **Limpieza de la base**

- **Precaución:** No llene la base del dispositivo con agua ni ningún otro líquido.
- Retire el agua de la base y seque completamente la base con un paño suave y limpio después de cada uso.
- La base del dispositivo debe limpiarse periódicamente, al menos una vez a la semana, o cuando note sedimentos o suciedad.

### **Limpieza de la cubierta superior y la boquilla**

- Retire la cubierta superior, luego limpie la cubierta y la boquilla con un paño suave, limpio y húmedo.
- Séquelos completamente con un paño suave, seco y limpio.

- Vuelva a colocar la cubierta superior si piensa utilizar el dispositivo. Si piensa almacenar el dispositivo, deje la cubierta desmontada.

### **Limpieza del tanque de agua**

- Vacíe, enjuague y seque completamente el tanque después de cada uso.
- El tanque debe limpiarse periódicamente, al menos una vez cada tres días, o cuando note acumulación de suciedad o sedimentos.
- Quite la tapa superior del dispositivo y desmonte el filtro. Sujete el asa del tanque y levántelo.
- Realice las siguientes acciones sobre un fregadero.
- Vacíe el tanque. Limpie el tanque de agua con agua limpia y fría y un paño suave y limpio. Para suciedad difícil, vierta un poco de una solución de agua y detergente suave en el tanque. Agite el tanque para desalojar los sedimentos, teniendo cuidado de no dejarlo caer. Use un paño suave, limpio y húmedo para eliminar la suciedad o los sedimentos secos. Vierta el contenido del tanque en el fregadero y luego enjuague el tanque con agua limpia. Seque bien todas las piezas con un paño suave, limpio y seco.

### **Limpieza de la cubierta de bloqueo de niebla**

- Limpie a fondo la tapa de bloqueo de niebla unida al tanque. Desatornillela y luego límpiela con un paño suave, limpio y húmedo. Seque completamente los componentes con un paño suave, limpio y seco. Además, limpie la parte a la que está unida la tapa de bloqueo de niebla con un paño suave, limpio y húmedo. . Secar con un paño suave , limpio y seco. paño.

### **Limpieza de la base**

- **Precaución** : No llene la base del dispositivo con agua ni ningún otro líquido.
- Retire el agua de la base y seque completamente la base con un paño suave y limpio después de cada uso.
- La base del dispositivo debe limpiarse periódicamente, al menos una vez a la semana, o cuando note sedimentos o suciedad.
- Limpie la base del dispositivo, el flotador y el nebulizador con un paño suave, limpio y húmedo. Utilice un cepillo suave para limpiar los lugares de difícil acceso. Seque bien todas las piezas con un paño suave, limpio y seco.

## Limpieza del antibacteriano filtrar

- Desenrosque el filtro del tanque de agua y retírelo.
- Para garantizar la máxima eficacia del humidificador, el filtro debe limpiarse periódicamente, al menos cada 1000 litros de agua utilizada o cuando se observe suciedad en el filtro.

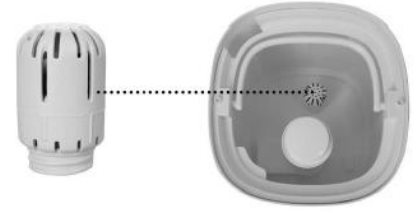

Enjuague el filtro con agua limpia y fría y luego séquelo completamente de forma natural. En caso de suciedad intensa, sumerja el filtro en vinagre durante unos 5 minutos y luego enjuáguelo bien con agua limpia y fría. Deje que el filtro se seque completamente de forma natural.

- Vuelva a colocar el filtro en el tanque.
- El filtro debe reemplazarse al menos una vez cada 8 a 10 meses, o con mayor frecuencia si se ensucia visiblemente, para mantener el rendimiento eficiente del dispositivo.

Guarde el dispositivo limpio y seco en un lugar seco, fresco y ventilado en su embalaje original.

**DE PROBLEMAS**

<b>Problema</b>	<b>Posible caso</b>	<b>Solución</b>
El dispositivo está encendido pero el botón ON/OFF no está iluminado.	El dispositivo está desconectado de la toma de corriente.	Conecte el dispositivo.
	Muy poca agua en el tanque de agua / No hay agua en el tanque de agua.	Desconecte el dispositivo de la toma de corriente y luego llene el tanque de agua con agua.
	Sin tanque de agua / Tanque de agua montado incorrectamente.	Desconecte el dispositivo de la toma de corriente y luego monte el tanque de agua de la manera correcta.
	El dispositivo está defectuoso.	Contacte con el servicio técnico de Yoer.
El botón ON/OFF está iluminado pero no se genera niebla.	El dispositivo está apagado.	Encienda el dispositivo.
	Se ha alcanzado la humedad deseada.	Configure una humedad diferente o elija un modo diferente.
La niebla tiene un olor inusual.	El dispositivo y/o el tanque de agua necesitan limpieza.	Limpie el dispositivo de acuerdo con la sección LIMPIEZA Y MANTENIMIENTO. Limpie el dispositivo y el tanque de agua con regularidad.
	La bandeja de aceite esencial o/y su contenido necesitan limpieza.	Retire el cartucho, enjuáguelo con agua limpia y fría y luego déjelo secar al aire por completo. Limpie la bandeja de aceite esencial con agua limpia y luego séquela por completo con un paño suave y limpio. Limpie la bandeja y el cartucho después de cada uso.
En la pantalla aparece el símbolo X.	El dispositivo no fue colocado sobre una superficie plana.	Coloque el dispositivo sobre una superficie plana, nivelada, estable, seca y dura en una habitación bien ventilada.
	Muy poca agua en el tanque de agua / No hay agua en el tanque de agua.	Desconecte el dispositivo y llénelo con agua. Espere unos minutos.
	Incorrectamente montado Tanque de agua.	Desconecte el dispositivo y luego monte el tanque de agua de manera correcta.
El dispositivo hace ruidos fuertes o inusuales.	Muy poca agua en el tanque de agua / No hay agua en el tanque de agua.	Desenchufe el dispositivo y luego llénelo con agua.
	El dispositivo no fue colocado sobre una superficie plana.	Coloque el dispositivo sobre una superficie plana, nivelada, estable, seca y dura en una habitación bien ventilada.
	Falta de tanque de agua / Tanque de agua mal montado.	Desconecte el dispositivo y luego monte el tanque de agua de manera correcta.
	El dispositivo está defectuoso.	Contacte con el servicio técnico de Yoer.

ESPAÑOL

Hay muy poca niebla	Hay intercambio de aire natural o artificial en la habitación, lo que dificulta aumentar el nivel de humedad relativa (%HR).	Cierre las ventanas y la puerta. Apague el aire acondicionado y otros dispositivos que contribuyan al intercambio de aire en la habitación.
	La entrada y/o salida de aire está bloqueada.	Desbloquee la entrada y la salida de aire.
	Es necesario limpiar el tanque de agua o/y el transductor.	Limpie el dispositivo de acuerdo con la sección LIMPIEZA Y MANTENIMIENTO. Limpie el dispositivo y el tanque de agua con regularidad.
	La humedad deseada es demasiado baja.	Ajuste una humedad más alta y una mayor potencia.
	El tanque de agua necesita limpieza.	Limpie el tanque de agua y llénelo con agua destilada limpia.
La humedad alcanzada es demasiado alta.	La humedad establecida es demasiado alta.	Establecer más bajo humedad .
	La habitación en la que está colocado el dispositivo no está bien ventilada.	una ventilación adecuada en una habitación.
	Hay demasiada agua en la base.	Vacíe la base y séquela completamente antes de colocar el tanque de agua.
Hay condensación en la habitación.	La temperatura ambiente es demasiado baja.	Aumente la temperatura de la habitación.
No se genera niebla .	El temporizador apagó el dispositivo.	Encienda el dispositivo.
	Muy poca agua en el tanque de agua / No hay agua en el tanque de agua.	Desenchufe el dispositivo y luego llénelo con agua.
	Se ha alcanzado la humedad deseada.	Establecer diferentes humedad.
El dispositivo muestra un nivel de humedad incorrecto.	El dispositivo no ha sido colocado sobre una superficie plana, nivelada, estable, seca y dura en una habitación bien ventilada.	Coloque el dispositivo sobre una superficie plana, nivelada, estable, seca y dura en una habitación bien ventilada.
	Hay humedad dentro del sensor de humedad.	Apague el dispositivo y espere hasta que esté completamente seco antes de volver a usarlo.
	La boquilla está dirigida al sensor de humedad.	Cambiar la dirección de la salida de niebla.
	El sensor de humedad está defectuoso.	Contacte con el servicio técnico de Yoer.
El panel de control no responde al presionar los botones.	El panel de control se ha tocado con las manos mojadas.	No toque el dispositivo con las manos mojadas.
	El dispositivo está defectuoso.	Contacte con Yoer servise.

ESPAÑOL

Aparece un residuo blanco cerca del humidificador.	En el depósito de agua hay agua demasiado dura.	Para evitar la acumulación de residuos blancos en los muebles, se recomienda utilizar agua destilada o desmineralizada.
	El dispositivo necesita limpieza.	Limpie el dispositivo según la sección LIMPIEZA Y MANTENIMIENTO.
Sale niebla de la base.	Tanque de agua mal montado.	Desconecte el dispositivo y monte correctamente el tanque de agua.
Sale niebla del espacio cercano a la boquilla.	La tapa o/y la boquilla no se han montado correctamente.	Monte correctamente la tapa y la boquilla.
Error E0	El dispositivo está defectuoso.	Contacte con el servicio técnico de Yoer.
Error E1	Es necesario reiniciar el dispositivo.	El proceso de reinicio debe finalizar en el plazo de 1 minuto después de enchufar el dispositivo. 1. Retire el tanque de agua, vacíe la base y luego séquela por completo. 2. Enchufe el dispositivo. 3. Presione el botón ON/OFF dos veces y luego presione y mantenga presionado el botón ON/OFF durante aproximadamente 2 segundos. Aparecerá PL en la pantalla y luego PA en la pantalla. 4. Desenchufe el dispositivo.
	El dispositivo está defectuoso.	Contacte con el servicio técnico de Yoer.
Error de EF	Hay demasiada agua en la base.	Limpie el tanque de agua y la base, luego seque la base completamente.

## AMBIENTE



Este producto contiene materiales reciclables. No deseche este producto junto con los residuos municipales sin clasificar. Póngase en contacto con su municipio local para conocer el punto de recolección más cercano.

## GARANTÍA Y REPARACIÓN

La garantía del producto incluye los defectos resultantes de defectos de material o fabricación. Esta garantía sólo es válida si el aparato se ha utilizado de acuerdo con las instrucciones y siempre que no haya sido modificado, reparado o manipulado por ninguna persona no autorizada o dañado por un uso indebido o transporte. La garantía no se aplica a los defectos resultantes del desgaste natural de los componentes ni a los elementos frágiles como el vidrio y la cerámica.

Esta garantía no limita los derechos básicos del cliente ni ningún otro derecho otorgado por las leyes con respecto a la compra de electrodomésticos.

En caso de una reclamación de garantía, póngase en contacto con el vendedor verificado o con el servicio técnico de Yoer. Al presentar la reclamación, adjunte información sobre la naturaleza del mal funcionamiento y un comprobante de compra .



## IMPORTANTES GARANTIES

**Quand en utilisant électrique appareils électroménagers, basique sécurité précautions doit toujours être suivi, y compris ce qui suit:**

1. Lisez toutes les instructions avant utilisation et conservez-les pour référence ultérieure.
2. Assurez-vous que la tension de votre prise correspond à la tension indiquée sur l'étiquette signalétique.
3. Pour vous protéger contre les incendies, les chocs électriques et les blessures, ne plongez pas le cordon, la fiche ou l'appareil dans l'eau ou d'autres liquides.
4. Si pendant le fonctionnement de l'appareil un bruit ou une odeur inhabituelle apparaît, éteignez-le immédiatement et débranchez-le.
5. Si l'appareil doit rester inactif pendant une longue période, débranchez-le.
6. Cet appareil peut être utilisé par des enfants âgés de 8 ans et plus et par des personnes ayant des capacités physiques, sensorielles ou mentales réduites ou manquant d'expérience et de connaissances s'ils sont sous surveillance ou ont reçu des instructions concernant l'utilisation de l'appareil de manière sûre et s'ils comprennent les risques encourus. Les enfants ne doivent pas jouer avec l'appareil. Le nettoyage et l'entretien par l'utilisateur ne doivent pas être effectués par des enfants sans surveillance.
7. Les enfants de moins de 3 ans doivent être tenus à l'écart, sauf s'ils sont surveillés en permanence. Les enfants âgés de 3 à 8 ans ne doivent allumer et éteindre l'appareil que s'il a été placé ou installé dans sa position de fonctionnement normale prévue et s'ils ont été surveillés ou instruits sur l'utilisation de l'appareil en toute sécurité et s'ils comprennent les dangers encourus. Les enfants âgés de 3 à 8 ans ne doivent pas brancher, régler et nettoyer l'appareil ni effectuer de maintenance.
8. Si le cordon d'alimentation est endommagé, il doit être remplacé par le service du fabricant.

9. Placez l'appareil sur une surface plane, stable, sèche et dure dans une pièce bien aérée.
10. Gardez l'appareil éloigné des sources de chaleur telles que radiateurs, radiateurs soufflants, cheminées, etc. Évitez d'exposer l'appareil à la lumière directe du soleil.
11. N'utilisez pas l'appareil dans des pièces dont la température est inférieure au point de congélation de l'eau du réservoir. Évitez d'utiliser l'appareil dans des pièces très froides pour éviter tout dommage. Si l'eau du réservoir est gelée, n'allumez pas l'appareil tant que l'eau n'a pas dégelé.
12. Pendant le fonctionnement, l'appareil doit être placé à au moins 2 m des meubles, des rideaux de fenêtre ou des appareils électriques afin que le brouillard généré ne provoque pas de danger et/ou de dommages.
13. Ne placez pas l'appareil sur des surfaces susceptibles d'être endommagées par l'eau.
14. L'utilisation de l'appareil dans des environnements contenant des substances inflammables et explosives est strictement interdite.
15. Ne placez aucune partie du corps ni aucun objet au-dessus de la sortie de brume lorsque l'humidificateur est allumé.
16. Ne dirigez pas la sortie du brouillard directement vers un mur.
17. Pour maintenir des performances élevées, nettoyez le réservoir d'eau régulièrement, au moins une fois tous les trois jours, et chaque fois que vous remarquez de la saleté ou des résidus dans le réservoir.
18. Ne remplissez pas excessivement le réservoir d'eau. Le niveau d'eau dans le réservoir ne doit pas dépasser le niveau MAX.
19. Ne laissez pas d'eau dans le réservoir lorsque vous n'utilisez pas l'appareil. Videz et rincez le réservoir après chaque utilisation.



20. Le réservoir doit être nettoyé régulièrement, au moins une fois tous les trois jours, ou lorsque vous remarquez une accumulation de saleté ou de sédiments.



21. Nettoyez et remplacez régulièrement le filtre en suivant ce manuel d'instructions.
22. Retirez l'eau de la base de l'appareil et séchez-le complètement après chaque utilisation.
23. Ne remplissez pas la base de l'appareil avec de l'eau ou tout autre liquide.
24. Soyez conscient que des niveaux d'humidité élevés peuvent favoriser la croissance d'organismes biologiques dans l'environnement.
25. Lorsque vous débranchez l'appareil, tenez la fiche et non le cordon.
26. Si l'appareil ne fonctionne pas comme il le devrait, est tombé, endommagé, laissé à l'extérieur ou mis dans du liquide, il doit être remis au service après-vente du fabricant.
27. N'essayez pas de réparer, de démonter ou de modifier l'appareil. Il ne contient aucune pièce réparable par l'utilisateur.
28. Lorsque vous utilisez une rallonge, assurez-vous de ne pas dépasser la puissance/charge nominale maximale de la rallonge.
29. Éteignez l'appareil avant de le débrancher.
30. Débranchez l'appareil avant de le transporter, de le nettoyer, de le démonter, de l'assembler ou de remplir le réservoir d'eau.
31. Ne transportez pas l'appareil s'il y a de l'eau dans le réservoir, car une inclinaison pourrait entraîner un déversement.
32. Ne démontez pas le capot supérieur pendant le fonctionnement de l'appareil.
33. Ne déplacez pas et n'inclinez pas l'appareil pendant son fonctionnement ou lorsqu'il y a de l'eau dans le réservoir d'eau.

34. Lors du remplissage, tenez le réservoir à deux mains afin d'éviter tout dommage en cas de chute du réservoir.
35. Ne mettez aucune partie du corps dans l'eau et ne touchez aucune partie interne du réservoir pendant le fonctionnement de l'appareil.
36. N'ajoutez aucun agent non recommandé par le fabricant dans le réservoir.
37. N'utilisez pas l'appareil sans le réservoir d'eau rempli installé.
38. Ne laissez pas le corps de l'appareil être mouillé.
39. Ne pas utiliser d'eau à une température supérieure à 40 °C.
40. Ne versez dans le réservoir d'eau que de l'eau froide filtrée, de l'eau froide bouillie, de l'eau distillée ou de l'eau déminéralisée.
41. L'application du filtre antibactérien n'entraîne pas la possibilité d'utiliser de l'eau du réseau non filtrée dans l'appareil.
42. Ne couvrez pas et ne verrouillez pas les ouvertures de l'appareil. N'introduisez aucune partie du corps ni aucun objet dans les entrées ou sorties de l'appareil.
43. Assurez une ventilation adéquate lors de l'utilisation de l'appareil pour éviter l'accumulation d'humidité sur les murs, les fenêtres, les meubles et autres objets.
44. Ne laissez pas la zone autour de l'humidificateur devenir humide ou mouillée. De même, ne laissez pas les matériaux absorbant l'humidité comme les tapis, les rideaux ou les nappes devenir humides. Éteignez l'appareil si vous remarquez de l'humidité à l'intérieur des fenêtres.
45. Ne touchez pas la fiche d'alimentation avec les mains mouillées, car cela pourrait provoquer un choc électrique.
46. Conservez les piles hors de portée des enfants.
47. Ne rechargez pas les piles non rechargeables.
48. Ne pas démonter, ouvrir ou détruire les batteries.
49. Ne pas chauffer les piles. Ne pas exposer les piles à la chaleur ou au feu. Éviter de les stocker en plein soleil.

50. Ne court-circuitez pas les piles. Ne stockez pas les piles de manière désordonnée dans une boîte ou un tiroir où elles pourraient se court-circuiter entre elles ou être court-circuitées par d'autres objets métalliques.
51. Ne retirez pas une batterie de son emballage d'origine avant de l'utiliser.
52. Ne soumettez pas les batteries à des chocs mécaniques.
53. En cas de fuite de la batterie, évitez tout contact du liquide avec la peau ou les yeux. En cas de contact, lavez abondamment la zone concernée avec de l'eau et consultez un médecin.
54. Assurez-vous que les piles sont installées correctement en respectant la polarité (+ et -).
55. L'utilisation des piles par des enfants doit être surveillée. Ne laissez pas les enfants remplacer les piles sans la surveillance d'un adulte.
56. Consultez immédiatement un médecin si une pile a été avalée.
57. Gardez les piles propres et sèches.
58. Nettoyez les contacts de la batterie ainsi que ceux de la télécommande avant l'installation de la batterie.
59. Choisissez toujours la taille et le type de batterie adaptés à l'usage prévu. Les informations fournies avec l'équipement pour vous aider à choisir la batterie appropriée doivent être conservées pour référence.
60. Retirez les piles de l'équipement s'il ne doit pas être utilisé pendant une période prolongée.
61. Retirez rapidement les piles épuisées .
62. Ne jetez pas les piles au feu, sauf dans des conditions d'incinération approuvées et contrôlées.
63. Les piles doivent être jetées dans des conteneurs spécialement marqués, dans des points d'élimination désignés.
64. Ne laissez pas l'appareil sans surveillance lorsqu'il est allumé.
65. Cet appareil est destiné à un usage domestique uniquement, sur des surfaces sèches. Toute autre utilisation est considérée comme inappropriée et dangereuse.

66. Le fabricant décline toute responsabilité pour les dommages résultant du non-respect de la notice d'instructions.



## **AVERTISSEMENT**

### **GARDEZ LES PILES HORS DE PORTÉE DES ENFANTS**

L'ingestion d'une pile peut entraîner des brûlures chimiques, une perforation des tissus mous et la mort. Des brûlures graves peuvent survenir dans les 2 heures suivant l'ingestion. Consultez immédiatement un médecin.

## CONNAISSEZ VOTRE HUMIDIFICATEUR

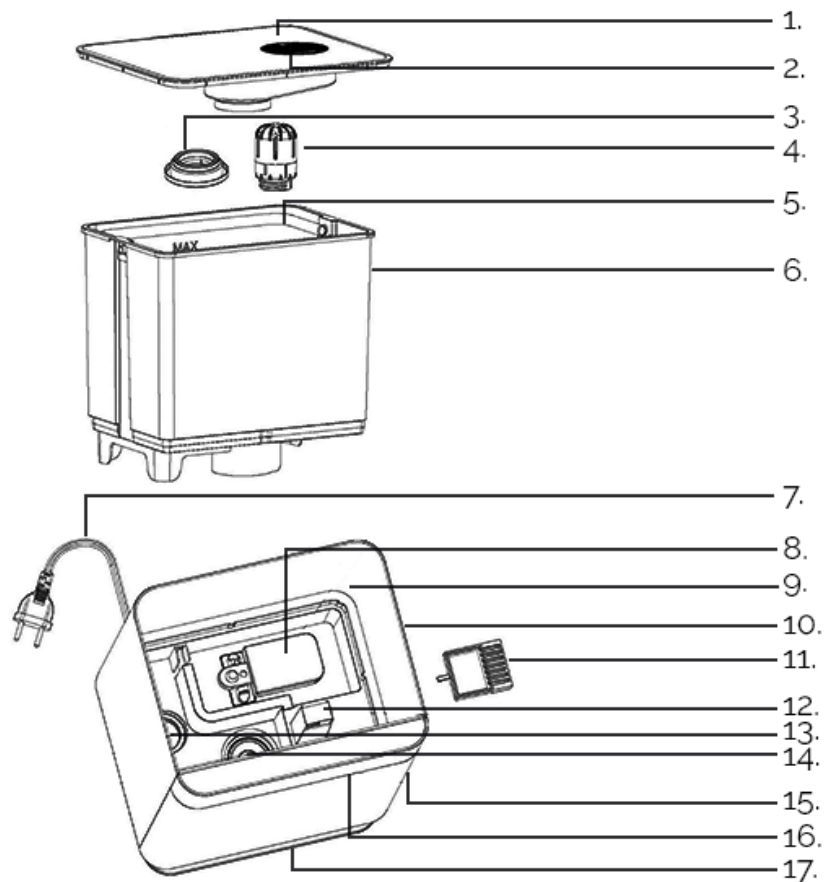

1. Couvercle supérieur
2. Buse
3. Couvercle de verrouillage de brume
4. Filtre antibactérien
5. Poignée
6. Réservoir d'eau
7. Cordon d'alimentation
8. Flotteur
9. Base
10. Boîtier
11. Bac pour huiles essentielles
12. Sortie d'air
13. Élément chauffant
14. Transducteur
15. Emplacement de montage du bac pour huiles essentielles
16. Écran
17. Pieds

## PANNEAU DE COMMANDE AVEC AFFICHAGE

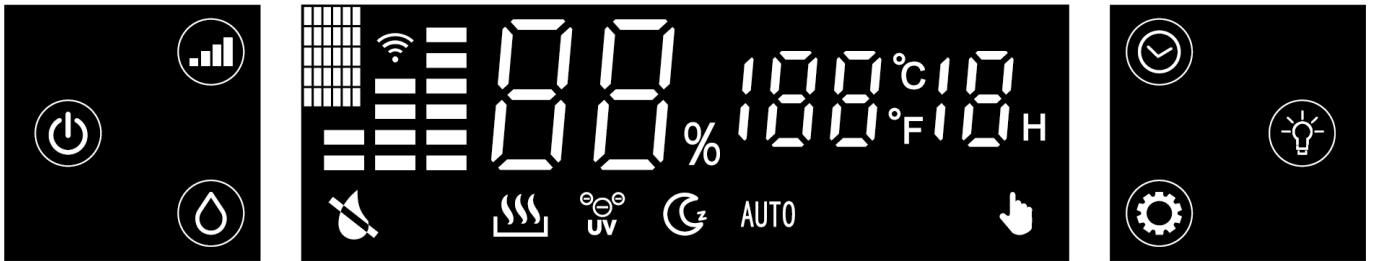





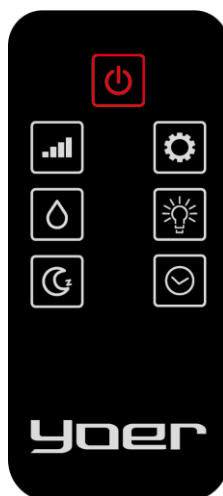

Symbole	Description
	Indique qu'il y a un manque d'eau ou trop peu d'eau dans le réservoir d'eau
	Mode de chauffage activé indiqué
	Indique que la lampe UV est allumée / que la fonction plasma est activée
	Indique le mode veille activé
AUTO	Mode automatique activé indiqué
	Indique la fonction activée du réglage de l'humidité
	Indique la fonction Wi-Fi activée
	Bouton ON/OFF / Fonction Wi-Fi
	Réglage de l'humidité
	Minuteur
	Mode chauffage / Lampe UV + Fonction plasma
	Réglage de la couleur du rétroéclairage



## TÉLÉCOMMANDE



Symbole	Description
	Bouton marche/arrêt
	Réglage de la vitesse / Mode Auto
	Réglage de l'humidité
	Mode veille
	Mode chauffage / Lampe UV + Fonction plasma
	Réglage de la couleur du rétroéclairage
	Minuteur

## CARACTÉRISTIQUES TECHNIQUES

Pouvoir	110 W
Tension / Fréquence	220-240 V~ 50/60 Hz
Capacité du réservoir d'eau	4.3 L
Sortir	Brume froide : 350 ml/h (± 50 ml/h), brume chaude : 450 ml/h (± 50 ml/h)
Plage d'efficacité	35 m <sup>2</sup>

## UTILISATION DE L'APPAREIL

Avant d'utiliser l'appareil, placez-le sur une surface plane, stable, sèche et dure dans une pièce bien ventilée.

**ATTENTION:** Avant d'allumer l'appareil, laissez-le en position verticale pendant au moins 30 minutes. Il est recommandé d'utiliser l'humidificateur dans des pièces où la température est d'environ 20°C et l'humidité relative ne dépasse pas 80% HR.

1. Réglez la direction de la sortie de la brume. Remplissez le réservoir d'eau avec de l'eau, puis branchez l'appareil. L'écran s'allume alors et l'appareil émet un son caractéristique. L'appareil passe en mode veille. Le bouton d'alimentation s'allume.

**ATTENTION:** Ne versez dans le réservoir d'eau que de l'eau froide filtrée, de l'eau froide bouillie, de l'eau distillée ou de l'eau déminéralisée.

**ATTENTION:** Ne pas trop remplir le réservoir d'eau. Le niveau d'eau dans le réservoir ne doit pas dépasser le niveau MAX.



**ATTENTION:** Ne déplacez jamais l'appareil avec un réservoir d'eau rempli, car l'inclinaison de l'humidificateur pourrait provoquer une fuite. Pour déplacer l'appareil, retirez d'abord le réservoir.

2. Appuyez  pour allumer l'appareil. L'écran s'allume. L'indicateur s'allume alors en alternance dans sept couleurs différentes. L'humidité actuelle et l'heure s'affichent sur l'écran. Le mode automatique AUTO est activé par défaut : l'appareil ajuste automatiquement sa vitesse pour assurer un confort maximal tout en minimisant la consommation d'énergie. Dans ce mode, l'appareil peut basculer entre les vitesses les plus élevées et les plus basses en une heure pour maintenir des conditions optimales.

### 3. RÉGLAGE DE LA VITESSE

Appuyez  pour régler la vitesse de l'appareil. Choisissez entre 1, 2 ou 3 niveaux de vitesse ou le mode automatique AUTO. Selon le mode choisi, le volume de brume changera.

### 4. MODE VEILLE

Appuyez et maintenez enfoncé  pendant environ 3 secondes pour activer le mode veille. Tous les indicateurs de l'écran s'atténueront. L'appareil fonctionnera alors à la puissance la plus faible. Après environ 10 secondes, l'écran s'éteindra. L'indicateur de mode nuit s'atténuera et l'indicateur d'alimentation clignotera sur l'écran. Pendant ce mode, l'appareil ne vous avertit pas du manque d'eau dans le réservoir. Pour désactiver le mode, maintenez le bouton enfoncé  pendant environ 3 secondes.

## 5. RÉGLAGE DE L'HUMIDITÉ

Appuyez  pour accéder au mode de réglage de l'humidité. La plage de réglage de l'humidité est comprise entre 30 % HR et 75 % HR. Chaque pression ultérieure augmente l'humidité sélectionnée de 5 points de pourcentage. Pour confirmer la sélection, attendez quelques secondes.

Lorsque l'humidité souhaitée est atteinte dans la pièce, l'appareil arrête automatiquement de générer de la brume et entre en mode veille (la fonction minuterie est toujours disponible).



Pendant ce mode, l'appareil ajuste automatiquement sa vitesse pour assurer un confort optimal tout en réduisant la consommation d'énergie. En une heure, l'appareil peut basculer entre les vitesses les plus élevées, moyennes et les plus basses, en maintenant des conditions idéales

Pour désactiver la fonction, maintenez la touche enfoncée  pendant environ 3 secondes ou choisissez « Co ». L'appareil reviendra alors en mode automatique.

## 6. MINUTEUR

Appuyez sur cette touche  pour activer la fonction de minuterie. Après avoir appuyé sur la touche, un chiffre indiquant le nombre d'heures de fonctionnement sélectionné après lequel l'humidificateur s'éteindra apparaîtra sur l'écran. Chaque pression ultérieure sur l'icône augmente le chiffre. Vous pouvez sélectionner la durée de fonctionnement dans la plage de 1 à 12 heures. Pour confirmer la sélection, attendez quelques secondes ou choisissez « Co ».

## 7. MODE CHAUFFAGE / PLASMA + LAMPE UV

Appuyez p  pour activer le mode chauffage. L'activation de cette fonction facilite la génération de brume lorsque de l'eau froide à une température d'environ 5°C est utilisée. Cette fonction est utile en hiver. Appuyez à nouveau sur le bouton pour activer en plus la fonction d'ionisation  ainsi que la lampe UV. Appuyez une fois de plus pour désactiver le mode chauffage. Appuyez à nouveau sur le bouton pour désactiver la fonction plasma et la lampe UV.

## 8. RÉGLAGE DE LA COULEUR DU RÉTROÉCLAIRAGE

Appuyez  pour changer la couleur du rétroéclairage. Maintenez le bouton enfoncé  pendant environ 3 secondes pour éteindre le rétroéclairage.

9. En option, remplissez le plateau d'huile essentielle.

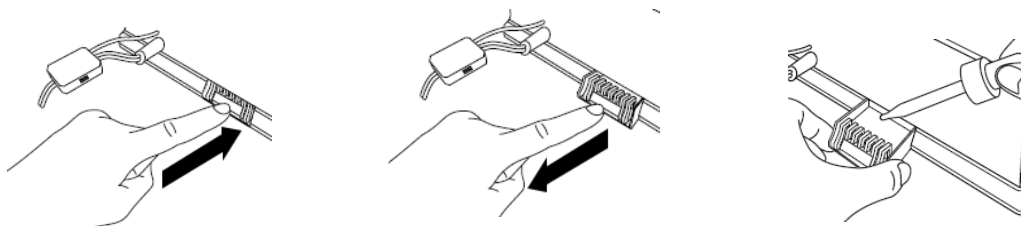

## Informations Complémentaires

L'appareil a la possibilité de désactiver le son des boutons via l'application mobile.

L'appareil peut être contrôlé via Wi-Fi. Pour connecter l'appareil à l'application mobile, branchez l'appareil, puis maintenez enfoncé  pendant environ 3 secondes,

## NETTOYAGE ET ENTRETIEN

**Attention:** Avant d'effectuer l'une des actions suivantes, éteignez l'appareil et débranchez-le de l'alimentation électrique!

**Attention:** Ne nettoyez aucune pièce de l'appareil avec des produits chimiques corrosifs. Ils peuvent provoquer une déformation ou une décoloration du boîtier et endommager les composants de l'humidificateur.

**Attention:** Ne plongez pas le boîtier ou l'écran de l'appareil dans l'eau ou tout autre liquide!

**Attention:** Nettoyez l'appareil et séchez-le complètement après chaque utilisation.

### Nettoyage du boîtier et des pieds

- Essuyez le boîtier et les pieds de l'appareil avec un chiffon doux, humide et propre.
- Séchez soigneusement les composants avec un chiffon doux, sec et propre.

### Nettoyage du capot supérieur et de la buse

- Retirez le couvercle supérieur, puis nettoyez le couvercle et la buse avec un chiffon doux, propre et humide.
- Séchez-les soigneusement avec un chiffon doux, sec et propre.
- Remettez le capot supérieur en place si vous prévoyez d'utiliser l'appareil. Si vous prévoyez de ranger l'appareil, laissez le capot détaché.

### Nettoyage du réservoir d'eau

- Videz, rincez et séchez complètement le réservoir après chaque utilisation.
- Le réservoir doit être nettoyé régulièrement, au moins une fois tous les trois jours, ou lorsque vous remarquez une accumulation de saleté ou de sédiments.
- Retirez le couvercle supérieur de l'appareil et démontez le filtre. Saisissez la poignée du réservoir et soulevez le réservoir.
- Effectuez les actions suivantes au-dessus d'un évier.
- Videz le réservoir. Nettoyez le réservoir d'eau avec de l'eau propre et froide et un chiffon doux et propre. En cas de saleté importante, versez un peu d'eau et une solution de détergent doux dans le

réservoir. Secouez le réservoir pour déloger les sédiments, en prenant soin de ne pas le faire tomber. Utilisez un chiffon doux, propre et humide pour éliminer toute saleté ou sédiment séché. Versez le contenu du réservoir dans l'évier, puis rincez le réservoir à l'eau claire. Séchez soigneusement toutes les pièces avec un chiffon doux, propre et sec.

### Nettoyage du couvercle anti-brouillard

- Nettoyez soigneusement le couvercle du verrou anti-brouillard fixé au réservoir. Dévissez-le, puis nettoyez-le avec un chiffon doux, humide et propre. Séchez complètement les composants avec un chiffon doux, propre et sec. Nettoyez également la partie sur laquelle le couvercle du verrou anti-brouillard est fixé avec un chiffon doux, propre et humide. sécher avec un chiffon doux, propre et sec tissu.

### Nettoyage de la base

- **Attention:** Ne remplissez pas la base de l'appareil avec de l'eau ou tout autre liquide.
- Retirez l'eau de la base et séchez soigneusement la base avec un chiffon doux et propre après chaque utilisation.
- La base de l'appareil doit être nettoyée régulièrement, au moins une fois par semaine, ou lorsque vous remarquez des sédiments ou de la saleté.
- Nettoyez la base de l'appareil, le flotteur et le nébuliseur avec un chiffon doux, propre et humide. Utilisez une brosse douce pour nettoyer les endroits difficiles d'accès. Séchez soigneusement toutes les pièces avec un chiffon doux, propre et sec.

### Nettoyage de l'antibactérien filtre

- Dévissez le filtre du réservoir d'eau et retirez-le.
- Pour garantir la meilleure efficacité de l'humidificateur, le filtre doit être nettoyé régulièrement, au moins tous les 1000 litres d'eau usée ou lorsque vous remarquez de la saleté sur le filtre. Rincez le filtre à l'eau claire et froide, puis séchez-le soigneusement à l'air libre. En cas de saleté importante, faites tremper le filtre dans du vinaigre pendant environ 5 minutes, puis rincez-le soigneusement à l'eau claire et froide. Laissez le filtre sécher complètement à l'air libre.
- Remontez le filtre sur le réservoir.
- Le filtre doit être remplacé au moins une fois tous les 8 à 10 mois, ou plus souvent s'il devient visiblement sale, pour maintenir les performances efficaces de l'appareil.

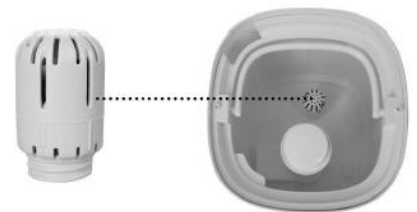

Conserver l'appareil propre et sec dans un endroit sec, frais et aéré, dans son emballage d'origine.

**DÉPANNAGE**

<b>Problème</b>	<b>Possible cas</b>	<b>Solution</b>
L'appareil est allumé mais le bouton ON/OFF n'est pas allumé.	L'appareil est débranché de la prise de courant.	Branchez l'appareil.
	Trop peu d'eau dans le réservoir d'eau / Pas d'eau dans le réservoir d'eau.	Débranchez l'appareil de la prise de courant, puis remplissez le réservoir d'eau avec de l'eau.
	Pas de réservoir d'eau / Réservoir d'eau mal monté.	Débranchez l'appareil de la prise de courant, puis montez le réservoir d'eau correctement.
	L'appareil est défectueux.	Contactez votre service.
Le bouton ON/OFF est allumé mais aucune brume n'est générée.	L'appareil est éteint.	Allumez l'appareil.
	L'humidité souhaitée a été atteinte.	Réglez une humidité différente ou choisissez un mode différent.
La brume a une odeur inhabituelle.	L'appareil ou/et le réservoir d'eau doivent être nettoyés.	Nettoyez l'appareil conformément à la section NETTOYAGE ET ENTRETIEN. Nettoyez régulièrement l'appareil et le réservoir d'eau.
	Le bac à huiles essentielles ou/et son contenu doivent être nettoyés.	Retirez la cartouche, rincez-la à l'eau claire et froide, puis laissez-la sécher complètement à l'air libre. Nettoyez le bac à huile essentielle à l'eau claire, puis séchez-le complètement avec un chiffon doux et propre. Nettoyez le bac et la cartouche après chaque utilisation.
Il y a le symbole X sur l'écran.	L'appareil n'a pas été placé sur une surface plane.	Placez l'appareil sur une surface plane, stable, sèche et dure dans une pièce bien aérée.
	Trop peu d'eau dans le réservoir d'eau / Pas d'eau dans le réservoir d'eau.	Débranchez l'appareil, puis remplissez-le d'eau. Laissez-le tremper quelques minutes.
	Incorrectement monté réservoir d'eau .	Débranchez l'appareil, puis montez le réservoir d'eau de manière correcte.
L'appareil émet des bruits forts ou inhabituels.	Trop peu d'eau dans le réservoir d'eau / Pas d'eau dans le réservoir d'eau.	Débranchez l'appareil, puis remplissez-le d'eau.
	L'appareil n'a pas été placé sur une surface plane.	Placez l'appareil sur une surface plane, stable, sèche et dure dans une pièce bien aérée.
	Manque de réservoir d'eau / Réservoir d'eau mal monté.	Débranchez l'appareil, puis montez le réservoir d'eau de manière correcte.
	L'appareil est défectueux .	Contactez votre service.
Il y a trop peu de brouillard	Il y a un échange d'air naturel ou artificiel dans la pièce, ce qui rend difficile l'augmentation du taux d'humidité relative (%RH).	Fermez les fenêtres et la porte. Éteignez le climatiseur et les autres appareils qui contribuent à l'échange d'air dans la pièce.
	L'entrée d'air ou/et la sortie d'air sont verrouillées.	Déverrouiller l'entrée et la sortie d'air.

Il y a trop peu de brouillard	Le réservoir d'eau ou/et le transducteur doivent être nettoyés.	Nettoyez l'appareil conformément à la section NETTOYAGE ET ENTRETIEN. Nettoyez régulièrement l'appareil et le réservoir d'eau.
	L'humidité souhaitée est trop faible.	Réglez une humidité et une puissance plus élevées.
	Le réservoir d'eau doit être nettoyé.	Nettoyez le réservoir d'eau et remplissez-le d'eau propre et distillée.
L'humidité atteinte est trop élevée.	L'humidité réglée est trop élevée.	Régler plus bas humidité.
	La pièce dans laquelle l'appareil est placé n'est pas bien ventilée.	Assurer une ventilation adéquate dans une pièce.
	Il y a trop d'eau dans la base.	Videz la base et séchez-la complètement avant de placer le réservoir d'eau.
Il y a de la condensation dans la pièce.	La température ambiante est trop basse.	Augmenter la température de la pièce.
Aucune brume n'est générée .	La minuterie a éteint l'appareil.	Allumez l'appareil.
	Trop peu d'eau dans le réservoir d'eau / Pas d'eau dans le réservoir d'eau.	Débranchez l'appareil, puis remplissez-le d'eau.
	L'humidité souhaitée a été atteinte.	Définir différemment humidité.
L'appareil affiche un niveau d'humidité incorrect.	L'appareil n'a pas été placé sur une surface plane, stable, sèche et dure dans une pièce bien ventilée.	Placez l'appareil sur une surface plane, stable, sèche et dure dans une pièce bien aérée.
	Il y a de l'humidité à l'intérieur du capteur d'humidité.	Éteignez l'appareil et attendez qu'il soit complètement sec avant de l'utiliser à nouveau.
	La buse est dirigée vers le capteur d'humidité.	Changer la direction de la sortie du brouillard.
	Le capteur d'humidité est défectueux.	Contactez votre service.
Le panneau de commande ne répond pas aux pressions sur les boutons.	Le panneau de commande a été touché avec des mains mouillées.	Ne touchez pas l'appareil avec les mains mouillées.
	L'appareil est défectueux.	Contactez votre service.
Un résidu blanc apparaît près de l'humidificateur.	L'eau dans le réservoir est trop dure.	Pour éviter l'accumulation de dépôts blancs sur les meubles, il est recommandé d'utiliser de l'eau distillée ou déminéralisée.
	L'appareil a besoin nettoyage.	Nettoyez l'appareil conformément à la section NETTOYAGE ET ENTRETIEN.

## FRANÇAIS

La brume sort de la base.	Réservoir d'eau mal monté.	Débranchez l'appareil et montez correctement le réservoir d'eau.
De la brume sort de l'espace à proximité de la buse.	Le couvercle et/ou la buse n'ont pas été montés correctement.	Monter correctement le couvercle et la buse.
Erreur E0	L'appareil est défectueux.	Contactez votre service.
Erreur E1	L'appareil doit être réinitialisé.	Le processus de réinitialisation doit être terminé dans la minute qui suit le branchement de l'appareil. 1. Retirez le réservoir d'eau, videz la base, puis séchez-la complètement. 2. Branchez l'appareil. 3. Appuyez deux fois sur le bouton ON/OFF, puis maintenez-le enfoncé pendant environ 2 secondes. PL s'affiche à l'écran, puis PA. 4. Débranchez l'appareil.
	L'appareil est défectueux.	Contactez votre service.
Erreur EF	Il y a trop d'eau dans la base.	Nettoyez le réservoir d'eau et la base, puis séchez complètement la base.



## ENVIRONNEMENT



■ Ce produit contient des matériaux recyclables. Ne jetez pas ce produit avec les déchets municipaux non triés. Veuillez contacter votre municipalité pour connaître le point de collecte le plus proche.

## GARANTIE ET RÉPARATION

La garantie du produit couvre les défauts résultant de défauts de matériaux ou de fabrication. Cette garantie n'est valable que si l'appareil a été utilisé conformément aux instructions et à condition qu'il n'ait pas été modifié, réparé ou altéré par une personne non autorisée ou endommagé par une mauvaise utilisation ou un transport. La garantie ne s'applique pas aux défauts résultant de l'usure naturelle des composants ou des objets cassants tels que les articles en verre et en céramique.

Cette garantie ne limite pas les droits fondamentaux du client ni aucun autre droit accordé par les lois concernant l'achat d'appareils électroménagers.

En cas de réclamation au titre de la garantie, veuillez contacter le vendeur vérifié ou le service Yoer. Lors de la soumission de la réclamation, veuillez joindre des informations sur la nature du dysfonctionnement et une preuve d'achat.

## **VAŽNO ZAŠTITE**

**Kada korištenjem električni uređaji, Osnovni, temeljni sigurnost mjere predostrožnosti treba uvijek slijediti, uključujući sljedeće:**

1. Pročitajte sve upute prije uporabe i sačuvajte ih za buduću upotrebu.
2. Provjerite odgovara li vaš izlazni napon naponu navedenom na nazivnoj naljepnici.
3. Za zaštitu od požara, strujnog udara i ozljeda nemojte uranjati kabel, utikač ili jedinicu u vodu ili druge tekućine.
4. Ako se tijekom rada uređaja pojavi neobičan zvuk ili miris, odmah ga isključite i izvucite utikač.
5. Ako uređaj treba ostaviti neaktivnim dulje vrijeme, isključite ga iz utičnice.
6. Ovaj uređaj mogu koristiti djeca starija od 8 godina i osobe sa smanjenim fizičkim, osjetilnim ili mentalnim sposobnostima ili nedostatkom iskustva i znanja ako su pod nadzorom ili su ih podučili u vezi s korištenjem uređaja na siguran način i razumiju opasnosti uključeni. Djeca se ne smiju igrati s uređajem. Čišćenje i korisničko održavanje ne smiju obavljati djeca bez nadzora.
7. Djecu mlađu od 3 godine treba držati podalje osim ako nisu pod stalnim nadzorom. Djeca u dobi od 3 godine i mlađa od 8 godina smiju uključivati/isključivati uređaj samo pod uvjetom da je postavljen ili instaliran u predviđenom normalnom radnom položaju i da su pod nadzorom ili su dobili upute o sigurnom korištenju uređaja i razumjeti uključene opasnosti. Djeca od 3 godine do 8 godina ne smiju uključivati, regulirati i čistiti uređaj niti obavljati korisničko održavanje.
8. Ako je kabel za napajanje oštećen, mora ga zamijeniti servis proizvođača.
9. Postavite uređaj na ravnu, stabilnu, suhu, tvrdi površinu u dobro prozračenoj prostoriji.

10. Držite uređaj podalje od izvora topline kao što su grijalice, grijalice s ventilatorom, kamini itd. Izbjegavajte izlaganje uređaja izravnoj sunčevoj svjetlosti.
11. Nemojte koristiti uređaj u prostorijama hladnijim od točke smrzavanja vode u spremniku. Izbjegavajte korištenje uređaja u vrlo hladnim prostorijama kako biste izbjegli oštećenje. Ako je voda u spremniku zamrznuta, nemojte uključivati uređaj dok se voda ne otopi.
12. Tijekom rada uređaj treba postaviti najmanje 2 m od namještaja, prozorskih zavjesa ili električnih uređaja kako stvorena magla ne bi uzrokovala opasnost i/ili štetu.
13. Nemojte postavljati uređaj na površine koje su podložne oštećenju vodom.
14. Strogo je zabranjeno korištenje uređaja u okruženjima sa zapaljivim tvarima i eksplozivima.
15. Nemojte stavljati nikakve dijelove tijela ili predmete iznad izlaza za maglu kada je ovlaživač uključen.
16. Ne dopustite da otvor za maglu bude usmjeren izravno na zid.
17. Kako biste održali visoku učinkovitost, redovito čistite spremnik za vodu, barem jednom svaka tri dana, i kad god primijetite prljavštinu ili ostatke u spremniku.
18. Nemojte prepuniti spremnik za vodu. Razina vode u spremniku ne smije prijeći razinu MAX.
19. Ne ostavljajte vodu u spremniku za vodu kada ne koristite uređaj. Ispraznite i isperite spremnik nakon svake uporabe.



20.  Spremnik treba čistiti redovito, barem jednom svaka tri dana, ili kada primijetite nakupljanje prljavštine ili taloga.

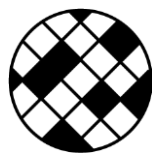

21.  Redovito čistite i mijenjajte filter slijedeći ovaj priručnik s uputama.

22. Uklonite vodu s postolja uređaja i potpuno ga osušite nakon svake uporabe.
23. Nemojte ponovno puniti bazu uređaja vodom ili bilo kojom drugom tekućinom.
24. Imajte na umu da visoka razina vlažnosti može potaknuti rast bioloških organizama u okolišu.
25. Kada isključujete uređaj, držite utikač, a ne kabel.
26. Ako uređaj ne radi kako bi trebao, ispao je, oštećen, ostavljen vani ili stavljen u tekućinu, potrebno ga je dostaviti servisu proizvođača.
27. Ne pokušavajte popravljati, rastavljati ili modificirati uređaj. Unutra nema dijelova koje može servisirati korisnik.
28. Kada koristite produžni kabel, pazite da ne premašite maksimalnu nazivnu radnu snagu / opterećenje produžnog kabela.
29. Isključite uređaj prije isključivanja.
30. Isključite uređaj prije nošenja, čišćenja, rastavljanja, sastavljanja ili ponovnog punjenja spremnika za vodu.
31. Ne nosite uređaj ako u spremniku ima vode jer naginjanje može dovesti do prolijevanja.
32. Nemojte rastavljati gornji poklopac tijekom rada uređaja.
33. Nemojte pomicati ili nagnjati uređaj tijekom rada ili kada u spremniku za vodu ima vode.
34. Tijekom punjenja držite spremnik s obje ruke kako biste spriječili ozljede u slučaju ispuštanja spremnika.
35. Ne stavljajte dijelove tijela u vodu i ne dirajte unutarnje dijelove spremnika tijekom rada uređaja.
36. U spremnik nemojte dodavati sredstva koja proizvođač nije preporučio.
37. Nemojte koristiti jединicu bez instaliranog napunjenog spremnika vode.
38. Nemojte dopustiti da se tijelo jedinice smoči.
39. Nemojte koristiti vodu topliju od 40 °C.
40. U spremnik za vodu ulijevajte isključivo hladnu filtriranu vodu, hladnu prokuhanu vodu, destiliranu vodu ili demineraliziranu vodu.

41. Primjena antibakterijskog filtra ne rezultira mogućnošću korištenja nefiltrirane vode iz mreže u jedinici.
42. Nemojte prekrivati niti zaključavati otvore uređaja. Ne stavljajte dijelove tijela ili predmete u ulaze ili izlaze uređaja.
43. Osigurajte odgovarajuću ventilaciju tijekom korištenja uređaja kako biste izbjegli nakupljanje vlage na zidovima, prozorima, namještaju i drugim predmetima.
44. Ne dopustite da područje oko ovlaživača postane vlažno ili mokro. Također, nemojte dopustiti da materijali koji upijaju vlagu poput tepiha, zavjesa ili stolnjaka postanu vlažni. Isključite uređaj ako primijetite vlagu na unutarnjoj strani prozora.
45. Nemojte dodirivati utikač mokrim rukama jer biste mogli izazvati strujni udar.
46. Držite baterije izvan dohvata djece.
47. Ne punite baterije koje se ne mogu puniti.
48. Nemojte rastavljati, otvarati ili uništavati baterije.
49. Nemojte zagrijavati baterije. Nemojte izlagati baterije toplini ili vatri. Izbjegavajte skladištenje na izravnoj sunčevoj svjetlosti.
50. Nemojte kratko spajati baterije. Nemojte nasumično skladištiti baterije u kutiji ili ladici gdje bi mogle izazvati kratki spoj jedna s drugom ili biti kratki spoj od drugih metalnih predmeta.
51. Nemojte vaditi bateriju iz originalnog pakiranja dok nije potrebna za uporabu.
52. Nemojte izlagati baterije mehaničkim udarima.
53. U slučaju curenja baterije, nemojte dopustiti da tekućina dođe u dodir s kožom ili očima. Ako je došlo do kontakta, operite zahvaćeno područje velikom količinom vode i potražite savjet liječnika.
54. Provjerite jesu li baterije pravilno postavljene s obzirom na polaritet (+ i -).
55. Korištenje baterija od strane djece treba biti pod nadzorom. Ne dopustite djeci da mijenjaju baterije bez nadzora odrasle osobe.
56. Odmah potražite savjet liječnika ako je baterija progutana.

57. Držite baterije čistima i suhima.
58. Očistite kontakte baterije, kao i one na daljinskom prije postavljanja baterije.
68. Uvijek odaberite ispravnu veličinu i vrstu baterije koja je najprikladnija za namjeravanu upotrebu. Informacije dostavljene s opremom koje pomažu u ispravnom odabiru baterije treba zadržati za referencu.
69. Izvadite baterije iz opreme ako je nećete koristiti dulje vrijeme.
70. Odmah uklonite istrošene baterije.
71. Ne bacajte baterije u vatru osim u uvjetima odobrenog i kontroliranog spaljivanja.
72. Baterije treba odlagati u posebno označene spremnike na određenim mjestima za odlaganje.
73. Ne ostavljajte uključeni uređaj bez nadzora.
74. Ovaj uređaj je namijenjen isključivo za korištenje u kućanstvu, na suhim površinama. Svaka druga uporaba smatra se neprikladnom i opasnom.
75. Proizvođač ne prihvaća odgovornost za štetu nastalu nepoštivanjem uputa.



### **DRŽITE BATERIJE IZVAN DOHVATA DJECE**

Gutanje baterije može dovesti do kemijskih opekline, perforacije mekog tkiva i smrti. Teške opekline mogu nastati unutar 2 sata od gutanja. Odmah potražite liječničku pomoć.

## UPOZNAJTE SVOJ OVLAŽIVAČ ZRAKA

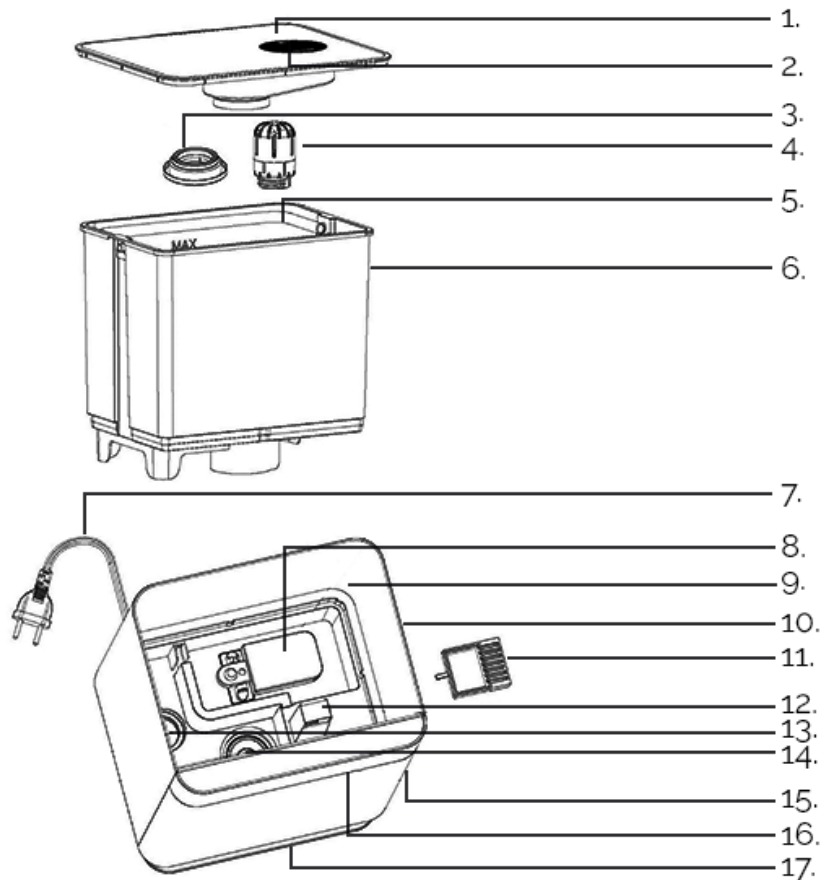

1. Gornji poklopac
2. Mlaznica
3. Poklopac za zaključavanje magle
4. Antibakterijski filter
5. Ručka
6. Spremnik za vodu
7. Kabel za napajanje
8. Plovak
9. Osnova
10. Kućište
11. Posuda za eterična ulja
12. Izlaz zraka
13. Grijaći element
14. Pretvarač
15. Mjesto za postavljanje posude za eterična ulja
16. Zaslona
17. Noge

## UPRAVLJAČKA PLOČA SA ZASLONOM

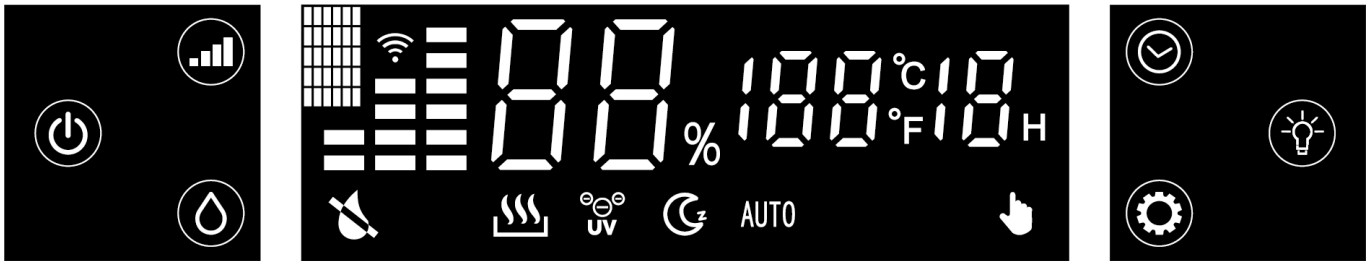





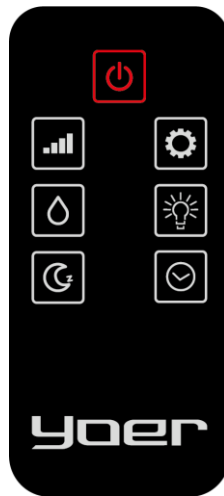

Simbol	Opis
	Označava da nedostaje ili premalo vode u spremniku za vodu
	Označeni aktivirani način grijanja
	Označava uključenu UV lampu / aktiviranu funkciju plazme
	Označava aktivirani način mirovanja
AUTO	Označen aktivirani automatski način rada
	Označava aktiviranu funkciju podešavanja vlažnosti
	Označava aktiviranu Wi-Fi funkciju
	Tipka ON/OFF / Wi-Fi funkcija
	Podešavanje brzine / Automatski način rada / Način mirovanja
	Podešavanje vlažnosti
	Odbrojavanje vremena
	Način grijanja / UV lampu + Plazma funkcija
	Podešavanje boje pozadinskog osvjetljenja



## DALJINSKI UPRAVLJAČ



Simbol	Opis
	Tipka ON/OFF
	Podešavanje brzine / Automatski način
	Podešavanje vlažnosti
	Način mirovanja
	Način grijanja / UV lampa + Plazma funkcija
	Podešavanje boje pozadinskog osvjetljenja
	Odbrojavanje vremena

**TEHNIČKA SPECIFIKACIJA**

Vlast	110 W
Napon / frekvencija	220-240 V~ 50/60 Hz
Kapacitet spremnika za vodu	4,3 L
Izlaz	Hladna magla: 350 ml/h (± 50 ml/h), topla magla: 450 ml/h (± 50 ml/h)
Raspon učinkovitosti	35 m <sup>2</sup>

**KORIŠTENJE UREĐAJA**

Prije uporabe uređaj postavite na ravnu, stabilnu, suhu, tvrdnu površinu u dobro prozračenoj prostoriji.

**OPREZ:** Prije nego što uključite uređaj, ostavite ga u uspravnom položaju najmanje 30 minuta. Preporuča se koristiti ovlaživač zraka u prostorijama gdje je temperatura oko 20°C, a relativna vlažnost zraka ne prelazi 80% RH.

1. Postavite smjer izlaza magle. Spremnik za vodu napunite vodom, a zatim uključite uređaj. Zaslone će tada zasvijetliti, a uređaj će emitirati karakterističan zvuk. Uređaj će ući u stanje pripravnosti. Gumb za napajanje će zasvijetliti.

**OPREZ:** U spremnik za vodu ulijevajte isključivo hladnu filtriranu vodu, hladnu prokuhanu vodu, destiliranu vodu ili demineraliziranu vodu.

**OPREZ:** Nemojte prepuniti spremnik za vodu. Razina vode u spremniku ne smije prijeći razinu MAX.



**OPREZ:** Nikada nemojte pomicati uređaj s napunjenim spremnikom za vodu jer naginjanje ovlaživača može uzrokovati curenje. Za pomicanje uređaja prvo uklonite spremnik.

2. Pritisnite  za uključivanje uređaja. Zaslone će zasvijetliti. Indikator će tada naizmjenično svijetliti u sedam različitih boja. Na zaslonu će se prikazati trenutna vlažnost i vrijeme. Automatski način rada AUTObit će aktiviran prema zadanim postavkama – uređaj automatski prilagođava svoju brzinu kako bi osigurao maksimalnu udobnost uz smanjenje potrošnje energije. U ovom načinu rada uređaj se može prebacivati između najveće i najniže brzine unutar jednog sata kako bi održao optimalne uvjete.

**3. PRILAGODBA BRZINE**

Pritisnite  za podešavanje brzine uređaja. Odaberite između 1, 2 ili 3 razine brzine ili automatskog načina rada AUTO. Ovisno o odabranom načinu rada, volumen magle će se mijenjati.

**4. NAČIN SPAVANJA**

Pritisnite i držite  oko 3 sekunde za uključivanje načina mirovanja. Zatamniti će sve indikatore na zaslonu. Uređaj će tada raditi na najnižoj snazi. Nakon otprilike 10 sekundi, zaslon će se isključiti. Indikator noćnog načina rada bit će zatamnjen, a indikator napajanja će treptati na zaslonu. Tijekom ovog načina rada uređaj vas ne upozorava na nedostatak vode u spremniku. Za isključivanje načina pritisnite i držite  oko 3 sekunde.

## 5. PRILAGODBA VLAGE

Pritisnite  za ulazak u mod podešavanja vlažnosti. Raspon podešavanja vlažnosti je od 30%RH do 75%RH. Svaki sljedeći pritisak povećava odabranu vlažnost za 5 postotnih bodova. Za potvrdu odabira pričekajte nekoliko sekundi.

Kada se postigne željena vlažnost u prostoriji, uređaj će automatski prestati stvarati maglu i ući u stanje pripravnosti (funkcija timera je i dalje dostupna).



Tijekom ovog načina rada uređaj automatski prilagođava svoju brzinu kako bi osigurao optimalnu udobnost uz smanjenje potrošnje energije. Unutar sat vremena uređaj se može prebacivati između najveće, srednje i najniže brzine, održavajući idealne uvjete

Za isključivanje funkcije pritisnite i držite  oko 3 sekunde ili odaberite "Co". Uređaj će se tada vratiti u automatski način rada.

## 6. TIMER

Pritisnite  za aktiviranje funkcije mjerača vremena. Nakon pritiska na tipku, na zaslonu će se pojaviti broj koji označava odabrani broj sati rada nakon kojih će se ovlaživač zraka isključiti. Svaki sljedeći pritisak na ikonu povećava broj. Možete odabrati vrijeme rada u rasponu od 1 - 12 sati. Za potvrdu odabira pričekajte nekoliko sekundi ili odaberite "Co".

## 7. NAČIN GRIJANJA / PLAZMA + UV LAMPA

Pritisnite  za aktiviranje načina grijanja. Aktiviranje ove funkcije olakšava stvaranje maglice kada se koristi hladna voda na temperaturi od oko 5°C. Ova je funkcija korisna zimi. Ponovnim pritiskom na tipku dodatno aktivirate funkciju ionizacije uz UV lampu. Pritisnite još jednom za  isključivanje načina grijanja. Pritisnite tipku još jednom za isključivanje plazma funkcije i UV lampe.

## 8. PODEŠAVANJE BOJE POZADINSKOG SVJETLA

Pritisnite  za promjenu boje pozadinskog osvjetljenja. Pritisnite i držite  oko 3 sekunde za isključivanje pozadinskog osvjetljenja.

9. Po želji, pleh napunite eteričnim uljem

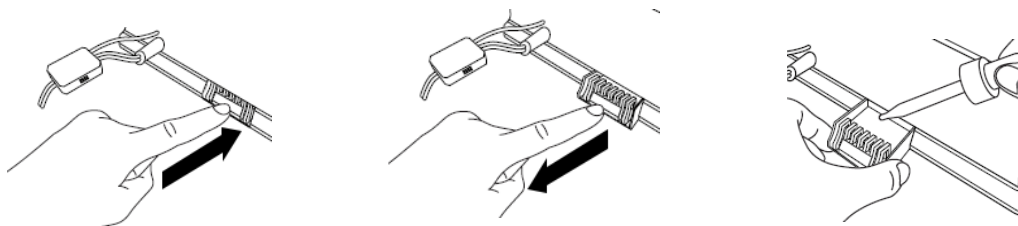

## Dodatne informacije

Uređaj ima mogućnost isključivanja zvuka tipki putem mobilne aplikacije.

Uređajem se može upravljati putem Wi-Fi mreže. Za povezivanje uređaja s mobilnom aplikacijom, uključite uređaj, a zatim pritisnite i držite  oko 3 sekunde,

## ČIŠĆENJE I ODRŽAVANJE

**Oprez:** Prije izvođenja bilo koje od sljedećih radnji, isključite uređaj i odspojite ga iz napajanja!

**Oprez:** Nemojte čistiti dijelove uređaja korozivnim kemijskim sredstvima. Oni mogu uzrokovati izobličenje ili promjenu boje kućišta i oštetiti komponente ovlaživača.

**Oprez:** Nemojte uranjati kućište ili zaslon uređaja u vodu ili bilo koju drugu tekućinu!

**Oprez:** Očistite uređaj i potpuno ga osušite nakon svake uporabe.

### Čišćenje kućišta i nožica

- Obrišite kućište i nožice uređaja mekom, vlažnom i čistom krpom.
- Temeljito osušite komponente mekom, suhom i čistom krpom.

### Čišćenje gornjeg poklopca i mlaznice

- Uklonite gornji poklopac, zatim očistite poklopac i mlaznicu mekom, čistom i vlažnom krpom.
- Temeljito ih osušite mekom, suhom i čistom krpom.
- Ponovno pričvrstite gornji poklopac ako planirate koristiti uređaj. Ako namjeravate pohraniti uređaj, ostavite poklopac odvojen.

## Čišćenje spremnika za vodu

- Ispraznite, isperite i potpuno osušite spremnik nakon svake uporabe.
- Spremnik treba čistiti redovito, barem jednom svaka tri dana, ili kada primijetite nakupljanje prljavštine ili taloga.
- Uklonite gornji poklopac uređaja i rastavite filtar. Uхватите ručicu spremnika i podignite spremnik.
- Izvršite sljedeće radnje iznad sudopera.
- Ispraznite spremnik. Očistite spremnik za vodu čistom, hladnom vodom i mekom, čistom krpom. Za jaku prljavštinu ulijte malo vode i otopine blagog deterdženta u spremnik. Protresite spremnik kako biste uklonili talog, pazite da spremnik ne ispadne. Upotrijebite meku, čistu i vlažnu krpu za uklanjanje osušene prljavštine ili taloga. Izlijte sadržaj spremnika u sudoper, zatim isperite spremnik čistom vodom. Temeljito osušite sve dijelove mekom, čistom i suhom krpom.

## Čišćenje poklopca za zaključavanje magle

- Temeljito očistite poklopac za zaključavanje magle pričvršćen na spremnik. Odvijte ga, zatim ga očistite mekom, vlažnom, čistom krpom. Potpuno osušite komponente mekom, čistom i suhom krpom. Također, očistite dio na koji je pričvršćen poklopac protiv zamagljivanja mekom, čistom i vlažnom krpom. Potpuno osušite mekom, čistom, suhom tkanina.

## Čišćenje baze

- **Oprez:** Nemojte puniti bazu uređaja vodom ili bilo kojom drugom tekućinom.
- Uklonite vodu iz baze i temeljito osušite bazu mekom, čistom krpom nakon svake uporabe.
- Podnožje uređaja treba čistiti redovito, barem jednom tjedno, ili kada primijetite talog ili prljavštinu.
- Očistite bazu uređaja, plovak i nebulizator mekom, čistom i vlažnom krpom. Koristite mekanu četku za čišćenje teško dostupnih mjesta. Temeljito osušite sve dijelove mekom, čistom i suhom krpom.

## Antibakterijsko čišćenje filter

- Odvijte filter iz spremnika za vodu i uklonite ga.
- Kako bi se osigurala najbolja učinkovitost ovlaživača, filter treba redovito čistiti, barem svakih 1000 litara potrošene vode ili kada primijetite prljavštinu na filteru. Isperite filter čistom, hladnom vodom, zatim ga temeljito osušite prirodnim putem. Za jaku prljavštinu, potopite filter u ocat oko 5 minuta, zatim temeljito isperite čistom, hladnom vodom. Ostavite filter da se potpuno prirodno osuši.
- Sastavite filter natrag na spremnik.
- Filter treba mijenjati barem jednom svakih 8-10 mjeseci ili češće ako postane vidljivo prljav, kako bi se održao učinkovit rad uređaja.

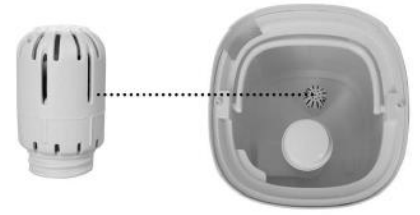

Čuvajte čisti, suhi uređaj na suhom, hladnom i prozračenom mjestu u originalnom pakiranju.

## TR RJESA VANJE PROBLEMA

Problem	moguće spis	Otopina
Uređaj je uključen, ali gumb ON/OFF ne svijetli.	Uređaj je isključen iz utičnice.	Uključite uređaj.
	Premalo vode u spremniku za vodu / Nema vode u spremniku za vodu.	Isključite uređaj iz utičnice, a zatim napunite vodom spremnik za vodu.
	Nema spremnika za vodu / Neispravno postavljen spremnik za vodu.	Isključite uređaj iz utičnice, a zatim montirajte spremnik za vodu na pravilan način.
	Uređaj je neispravan.	Kontaktirajte Yoer servis.
Tipka ON/OFF svijetli, ali se ne stvara magla.	Uređaj je isključen.	Uključite uređaj.
	Postignuta je željena vlažnost.	Postavite različitu vlažnost ili odaberite drugačiji način.
Magla ima neobičan miris.	Potrebno je očistiti uređaj i/ili spremnik za vodu.	Očistite uređaj prema odjeljku ČIŠĆENJE I ODRŽAVANJE. Redovito čistite uređaj i spremnik za vodu.
	Spremnik za eterično ulje i/ili njegov sadržaj treba očistiti.	Izvadite uložak, isperite ga čistom, hladnom vodom i ostavite da se potpuno osuši na zraku. Posudu za eterična ulja očistite čistom vodom, a zatim je potpuno osušite mekom, čistom krpom. Očistite ladicu i uložak nakon svake uporabe.
Na displeju se nalazi simbol X.	Uređaj nije postavljen na ravnu površinu.	Postavite uređaj na ravnu, ravnu, stabilnu, suhu, tvrdu površinu u dobro prozračenoj prostoriji.
	Premalo vode u spremniku za vodu / Nema vode u spremniku za vodu.	Isključite uređaj, a zatim ga napunite vodom. Čekaj nekoliko minuta.
	Neprikladno montiran rezervoar za vodu.	Isključite uređaj, a zatim pravilno montirajte spremnik za vodu.
Uređaj proizvodi glasne ili neobične zvukove.	Premalo vode u spremniku za vodu / Nema vode u spremniku za vodu.	Isključite uređaj, a zatim ga napunite vodom.
	Uređaj nije postavljen na ravnu površinu.	Postavite uređaj na ravnu, ravnu, stabilnu, suhu, tvrdu površinu u dobro prozračenoj prostoriji.
	Nedostatak spremnika za vodu / Neispravno postavljen spremnik za vodu.	Isključite uređaj, a zatim pravilno montirajte spremnik za vodu.
	Uređaj je neispravan.	Kontaktirajte Yoer servis.
Premalo je magle	U prostoriji postoji prirodna ili umjetna izmjena zraka, što otežava povećanje razine relativne vlažnosti (%RH).	Zatvorite prozore i vrata. Isključite klima uređaj i druge uređaje koji doprinose izmjeni zraka u prostoriji.
	Ulaz i/ili izlaz zraka je zaključan.	Otključajte ulaz i izlaz zraka.

Premalo je magle	Spremnik za vodu i/ili sonda treba očistiti.	Očistite uređaj prema odjeljku ČIŠĆENJE I ODRŽAVANJE. Redovito čistite uređaj i spremnik za vodu.
	Željena vlažnost je preniska.	Postavite veću vlažnost i veću snagu.
	Spremnik za vodu treba očistiti.	Očistite spremnik za vodu i napunite ga čistom, destiliranom vodom.
Dostignuta vlažnost je previsoka.	Postavljena vlažnost je previsoka.	Postavite niže vlažnost zraka.
	Prostorija u kojoj se nalazi uređaj nije dobro prozračena.	Osigurajte odgovarajuću ventilaciju u prostoriji.
	U bazi ima previše vode.	Ispraznite bazu i potpuno je osušite prije postavljanja spremnika za vodu.
U prostoriji se stvara kondenzacija.	Sobna temperatura je preniska.	Povećajte sobnu temperaturu.
Ne stvara se magla .	Tajmer je isključio uređaj.	Uključite uređaj.
	Premalo vode u spremniku za vodu / Nema vode u spremniku za vodu.	Isključite uređaj, a zatim ga napunite vodom.
	Postignuta je željena vlažnost.	Postavite drugačije vlažnost zraka.
Uređaj pokazuje netočnu razinu vlažnosti.	Uređaj nije postavljen na ravnu, ravnu, stabilnu, suhu, tvrdu površinu u dobro prozračenoj prostoriji.	Postavite uređaj na ravnu, ravnu, stabilnu, suhu, tvrdu površinu u dobro prozračenoj prostoriji.
	Unutar senzora vlage ima vlage.	Isključite uređaj i pričekajte da se potpuno osuši prije ponovne upotrebe uređaja.
	Mlaznica je usmjerena na senzor vlažnosti.	Promijenite smjer izlaza magle.
	Senzor vlažnosti je neispravan.	Kontaktirajte Yoer servis.
Upravljačka ploča ne reagira na pritiske gumba.	Upravljačka ploča je dodirivana mokrim rukama.	Ne dirajte uređaj mokrim rukama.
	Uređaj je neispravan.	Kontaktirajte Yoer servis.
Bijeli talog pojavljuje se u blizini ovlaživača.	U spremniku za vodu nalazi se previše tvrda voda.	Kako biste izbjegli nakupljanje bijelog taloga na namještaju, preporučuje se korištenje destilirane ili demineralizirane vode.
	Uređaj treba čišćenje.	Očistite uređaj prema odjeljku ČIŠĆENJE I ODRŽAVANJE.
Magla izlazi iz baze.	Neispravno montiran spremnik za vodu.	Isključite uređaj i ispravno montirajte spremnik za vodu.
Maglica izlazi iz prostora u blizini mlaznice.	Poklopac i/ili mlaznica nisu ispravno postavljeni.	Ispravno montirajte poklopac i mlaznicu.



E0 greška	Uređaj je neispravan.	Kontaktirajte Yoer servis.
E1 greška	Uređaj je potrebno resetirati.	Proces resetiranja treba završiti u roku od 1 minute nakon uključivanja uređaja. 1. Uklonite spremnik za vodu, ispraznite bazu i zatim je potpuno osušite. 2. Uključite uređaj. 3. Dva puta pritisnite tipku ON/OFF, a zatim pritisnite i držite tipku ON/OFF oko 2 sekunde. Na zaslonu će biti PL, a zatim PA. 4. Isključite uređaj.
	Uređaj je neispravan.	Kontaktirajte Yoer servis.
EF pogreška	U bazi ima previše vode.	Očistite spremnik za vodu i bazu, zatim potpuno osušite bazu.

## OKOLIŠ



■ Ovaj proizvod sadrži materijale koji se mogu reciklirati. Ne odlažite ovaj proizvod kao nerazvrstani gradski otpad. Obratite se lokalnoj općini za najbliže sabirno mjesto.

## GARANCIJA I POPRAVAK

Jamstvo proizvoda uključuje nedostatke koji proizlaze iz nedostataka u materijalu ili proizvodnji. Ovo jamstvo vrijedi samo ako je uređaj korišten u skladu s uputama i pod uvjetom da nije modificiran, popravlján ili da u njega nije utjecala neovlaštena osoba ili da nije oštećen neovlaštenom uporabom ili transportom. Jamstvo se ne odnosi na nedostatke koji su rezultat prirodnog trošenja komponenti ili lomljivih predmeta kao što su stakleni i keramički predmeti.

Ovo jamstvo ne ograničava kupčeva osnovna ili bilo koja druga prava dodijeljena zakonima u vezi s kupnjom uređaja.

U slučaju jamstvenog zahtjeva obratite se provjerenom dobavljaču ili servisu Yoer. Prilikom podnošenja reklamacije priložite podatke o vrsti kvara i dokaz o kupnji.

## **FONTOS BIZTONSÁGI ELŐÍRÁSOK**

**Amikor segítségével elektromos készülékek, alapvető biztonság óvintézkedések mindig követni kell, beleértve a következő:**

1. Használat előtt olvassa el az összes utasítást, és őrizze meg későbbi használatra.
2. Győződjön meg arról, hogy a kimeneti feszültség megegyezik a névleges címkén feltüntetett feszültséggel.
3. A tűz, áramütés és sérülés elleni védelem érdekében ne merítse vízbe vagy más folyadékba a vezetéket, a csatlakozódugót vagy az egységet.
4. Ha a készülék működése közben szokatlan zajt vagy szagot észlel, azonnal kapcsolja ki és húzza ki a konnektorból.
5. Ha a készüléket hosszabb ideig inaktív állapotban kell hagyni, húzza ki a konnektorból.
6. Ezt a készüléket 8 éves vagy annál idősebb gyermekek, valamint csökkent fizikai, érzékszervi vagy szellemi képességű, illetve tapasztalattal és tudással nem rendelkező személyek használhatják, ha felügyeletet kaptak, vagy ha a készülék biztonságos használatára vonatkozó utasításokat kaptak, és megértik a veszélyeket. érintett. Gyermekek nem játszhatnak a készülékkel. A tisztítást és a felhasználói karbantartást gyermekek nem végezhetik felügyelet nélkül.
7. A 3 évnél fiatalabb gyermekeket folyamatosan felügyelet nélkül távol kell tartani. A 3 évesnél fiatalabb és 8 évnél fiatalabb gyermekek csak akkor kapcsolhatják be/ki a készüléket, ha azt a rendeltetésszerű normál működési helyzetébe helyezték vagy telepítették, és felügyeletet kaptak, vagy utasítást kaptak a készülék biztonságos használatára vonatkozóan, és megérteni az ezzel járó veszélyeket. 3 évesnél fiatalabb és 8 évnél fiatalabb gyermekek nem csatlakoztathatják, szabályozhatják és tisztíthatják a készüléket, és nem végezhetnek felhasználói karbantartást.
8. Ha a tápkábel sérült, azt a gyártó szervizének kell kicserélnie.

9. Helyezze a készüléket sík, vízszintes, stabil, száraz, kemény felületre, jól szellőző helyiségben.
10. Tartsa távol a készüléket hőforrásoktól, például fűtőtestektől, ventilátoros fűtőtestektől, kandallóktól stb. Ne tegye ki a készüléket közvetlen napsugárzásnak.
11. Ne használja a készüléket a tartályban lévő víz fagypontjánál hidegebb helyiségekben. A károsodás elkerülése érdekében kerülje a készülék használatát nagyon hideg helyiségekben. Ha a tartályban lévő víz megfagyott, ne kapcsolja be a készüléket, amíg a víz fel nem olvad.
12. Működés közben az egységet legalább 2 m távolságra kell elhelyezni a bútoroktól, ablakfüggönyöktől vagy elektromos készülékektől, hogy a keletkező pára ne okozzon veszélyt és/vagy kárt.
13. Ne helyezze a készüléket vízkárosodásnak kitett felületre.
14. Szigorúan tilos a készüléket tűz- és robbanásveszélyes környezetben használni.
15. Ne helyezzen semmilyen testrészt vagy tárgyat a párakivezető nyílás fölé, amikor a párásító be van kapcsolva.
16. Ne engedje, hogy a ködkivezetés közvetlenül a fal felé irányuljon.
17. A nagy teljesítmény megőrzése érdekében rendszeresen tisztítsa meg a víztartályt, legalább háromnaponta egyszer, és minden alkalommal, amikor szennyeződést vagy maradékot észlel a tartályban.
18. Ne töltse túl a víztartályt. A tartályban lévő víz szintje nem haladhatja meg a MAX szintet.
19. Ne hagyjon vizet a víztartályban, amikor nem használja a készüléket. Ürítse ki és öblítse ki a tartályt minden használat után.



20.  tartályt rendszeresen meg kell tisztítani, legalább háromnaponta egyszer, vagy ha szennyeződést vagy üledékképződést észlel.

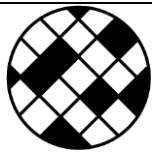

21. Rendszeresen tisztítsa meg és cserélje ki a szűrőt a jelen használati útmutató szerint.
22. Távolítsa el a vizet a készülék aljáról, és minden használat után szárítsa meg teljesen.
23. Ne töltsse újra a készülék alját vízzel vagy más folyadékkal.
24. Ne feledje, hogy a magas páratartalom elősegítheti a biológiai szervezetek növekedését a környezetben.
25. A készülék kihúzásakor a csatlakozót fogja meg, ne a vezetékét.
26. Ha a készülék nem működik megfelelően, leesett, megsérült, kint maradt vagy folyadékba került, a gyártó szervizébe kell szállítani.
27. Ne próbálja megjavítani, szétszerelni vagy módosítani a készüléket. A belsejében nincsenek felhasználó által javítható alkatrészek.
28. Ha hosszabbítót használ, ügyeljen arra, hogy ne lépje túl a hosszabbító vezeték maximális névleges teljesítményét/terhelését.
29. A konnektorból való kihúzás előtt kapcsolja ki a készüléket.
30. Húzza ki a készüléket a konnektorból, mielőtt hordja, tisztítja, szétszereli, összeszereli, o a víztartályt feltölti.
31. Ne vigye magával a készüléket, ha víz van a tartályban, mert megdöntése kiömlhet.
32. Ne szerelje szét a felső fedelet a készülék működése közben.
33. Ne mozgassa vagy döntse meg a készüléket működés közben, vagy ha víz van a víztartályban.
34. Feltöltés közben két kézzel fogja meg a tartályt, hogy elkerülje a tartály leejtése esetén bekövetkező sérüléseket.
35. A készülék működése közben ne tegyen testrészeket a vízbe, és ne érintse meg a tartály belső alkatrészeit.
36. Ne töltsön a tartályba olyan szert, amelyet a gyártó nem ajánlott.
37. Ne használja a készüléket feltöltött víztartály nélkül.
38. Ne hagyja, hogy az egység teste nedves legyen.
39. Ne használjon 40 °C-nál melegebb vizet.

40. A víztartályba kizárólag hideg szűrt vizet, hideg forralt vizet, desztillált vizet vagy ioncserélt vizet töltsön.
41. Az antibakteriális szűrő alkalmazása nem eredményezi a szüretlen hálózati víz használatát az egységben.
42. Ne takarja le és ne zárja le a készülék nyílásait. Ne helyezzen testrészeket vagy tárgyakat a készülék bemeneti vagy kimeneti nyílásaiba.
43. A készülék használata közben gondoskodjon megfelelő szellőzésről, hogy elkerülje a nedvesség felhalmozódását a falakon, ablakokon, bútorokon és egyéb tárgyakon.
44. Ne hagyja, hogy a párasító körüli terület nedves vagy nedves legyen. Ezenkívül ne hagyja, hogy a nedvszívó anyagok, például szőnyegek, függönyök vagy terítők megnedvedesedjenek. Kapcsolja ki a készüléket, ha nedvességet észlel az ablakok belsejében.
45. Ne érintse meg a hálózati csatlakozódugót nedves kézzel, mert áramütést okozhat.
46. Az elemeket tartsa távol a gyermekektől.
47. Ne töltsse újra a nem újratölthető elemeket.
48. Ne szerelje szét, nyissa fel vagy semmisítse meg az akkumulátorokat.
49. Ne melegítse fel az elemeket. Ne tegye ki az elemeket hőnek vagy tűznek. Kerülje a közvetlen napfényben való tárolást.
50. Ne zárja rövidre az elemeket. Ne tárolja véletlenszerűen az elemeket olyan dobozban vagy fiókban, ahol rövidre zárhatják egymást, vagy más fémtárgyak rövidre zárhatják őket.
51. Ne vegye ki az akkumulátort az eredeti csomagolásból, amíg használathoz nem szükséges.
52. Ne tegye ki az elemeket mechanikai ütésnek.
53. Az akkumulátor szivárgása esetén ne engedje, hogy a folyadék a bőrre vagy a szembe kerüljön. Ha érintkezés történt, mossa le bő vízzel az érintett területet, és forduljon orvoshoz.
54. Győződjön meg arról, hogy az elemek megfelelően vannak behelyezve, figyelembe véve a polaritást (+ és -).

55. A gyermekek akkumulátorhasználatát felügyelni kell. Ne engedje, hogy gyermekek felnőtt felügyelete nélkül cseréljék ki az elemeket.
56. Azonnal forduljon orvoshoz, ha egy elemet lenyelt.
57. Tartsa az akkumulátorokat tisztán és szárazon.
58. Az elem behelyezése előtt tisztítsa meg az elem érintkezőit és a távvezérlő érintkezőit is.
59. Mindig válassza ki a megfelelő méretű és típusú akkumulátort, amely a legmegfelelőbb a tervezett felhasználásnak. A berendezéssel kapott, az akkumulátor helyes kiválasztását segítő információkat referenciaként meg kell őrizni.
60. Vegye ki az elemeket a berendezésből, ha hosszabb ideig nem használja.
61. A lemerült elemeket azonnal távolítsa el.
62. Ne dobja tűzbe az elemeket, kivéve jóváhagyott és ellenőrzött elégetési körülmények között.
63. Az elemeket speciálisan megjelölt tartályokba kell dobni a kijelölt hulladékgyűjtő helyeken.
64. Bekapcsolt állapotban ne hagyja felügyelet nélkül a készüléket.
65. Ez a készülék kizárólag háztartási használatra készült, száraz felületeken. Minden más használat nem megfelelő és veszélyes.
66. A gyártó nem vállal felelősséget a használati utasítás figyelmen kívül hagyásából eredő károkért.



## **FIGYELMEZTETÉS**

### **AZ AKKUMULÁTOROKAT GYERMEKEKTŐL TARTJA EL**

Az akkumulátor lenyelése vegyi égési sérüléseket, a légyszövetek perforációját és halált okozhat. A lenyelés után 2 órán belül súlyos égési sérülések léphetnek fel. Azonnal orvoshoz kell fordulni.

## ISMERJE A PÁRASÍTÓT

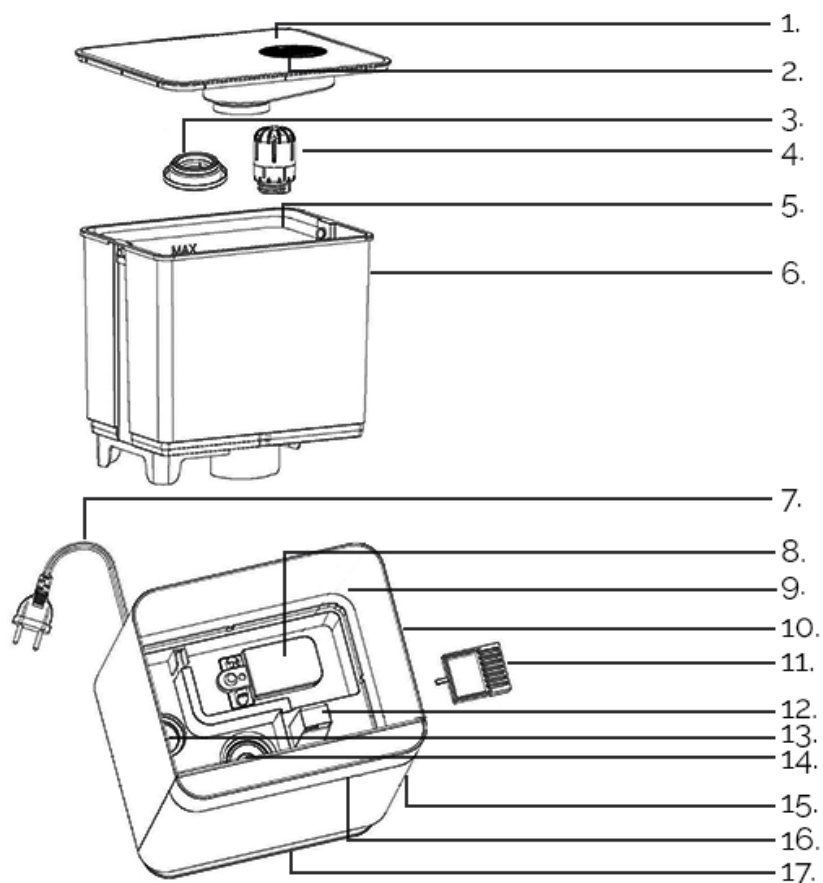

1. Felső fedél
2. Fúvóka
3. Párazáró fedél
4. Antibakteriális szűrő
5. Fogantyú
6. Víztartály
7. Tápkábel
8. Úszó
9. Talapzat
10. Burkolat
11. Illóolaj tartó
12. Levegő kimenet
13. Fűtőelem
14. Átalakító
15. Illóolaj tartó rögzítőhelye
16. Kijelző
17. Lábak

## KEZELŐPANEL KIJELEZŐVEL

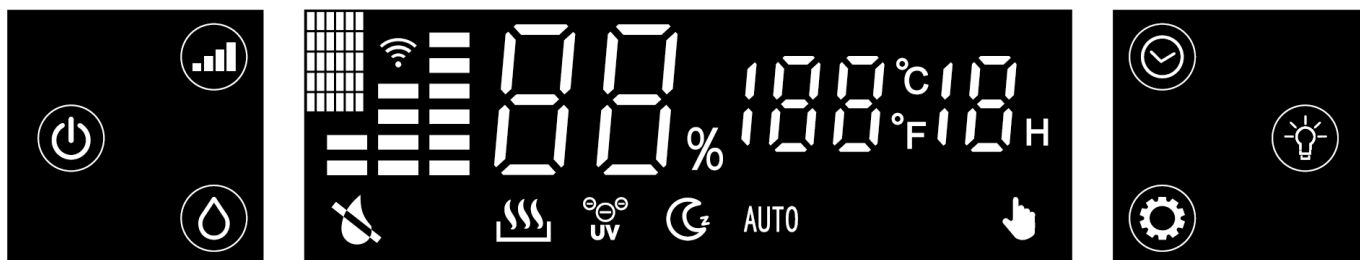





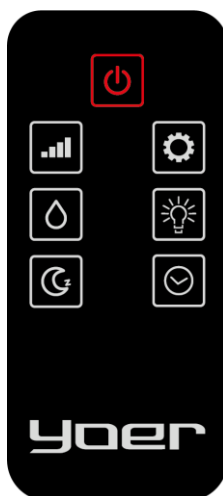

Szimbólum	Leírás
	Azt jelzi, hogy vízhiány vagy túl kevés víz van a víztartályban
	Jelzett aktivált fűtési mód
	Bekapcsolt UV lámpát / aktivált plazma funkciót jelzi
	Az aktivált alvó üzemmódot jelzi
AUTO	Jelzi az aktivált automatikus módot
	A páratartalom-szabályozás aktivált funkcióját jelzi
	Az aktivált Wi-Fi funkciót jelzi
	BE/KI gomb / Wi-Fi funkció
	Sebességállítás / Automatikus mód / Alvó üzemmód
	Páratartalom beállítás
	Időzítő
	Fűtési mód / UV lámpa + Plazma funkció
	Háttérvilágítás színének beállítása



## TÁVIRÁNYÍTÓ



Szimbólum	Leírás
	ON/OFF gomb
	Sebességállítás / Auto mód
	Páratartalom beállítás
	Alvó üzemmód
	Fűtési mód / UV lámpa + Plazma funkció
	Háttérvilágítás színének beállítása
	Időzítő

## MŰSZAKI ELŐÍRÁS

Hatalom	110 W
Feszültség / Frekvencia	220-240 V~ 50/60 Hz
Vízartály kapacitása	4,3 liter
Kimenet	Hideg kód: 350 ml/h (± 50 ml/h), meleg kód: 450 ml/h (± 50 ml/h)
Hatékonyági tartomány	35 m <sup>2</sup>

## A KÉSZÜLÉK HASZNÁLATA

Használat előtt helyezze a készüléket sík, vízszintes, stabil, száraz, kemény felületre, jól szellőző helyiségben.

**VIGYÁZAT:** Mielőtt bekapcsolná a készüléket, hagyja függőleges helyzetben legalább 30 percig. A párasító használata olyan helyiségekben javasolt, ahol a hőmérséklet 20°C körül van, és a relatív páratartalom nem haladja meg a 80%-ot.

1. Állítsa be a kód kivezetésének irányát. Töltse fel vízzel a vízartályt, majd dugja be a készüléket. Ekkor a kijelző világít, és a készülék jellegzetes hangot ad ki. A készülék készenléti módba lép. A bekapcsoló gomb világítani fog.

**VIGYÁZAT:** A vízartályba kizárólag hideg szűrt vizet, hideg forralt vizet, desztillált vizet vagy ioncserélt vizet töltsön.

**VIGYÁZAT:** Ne töltsen túl a vízartályt. A tartályban lévő víz szintje nem haladhatja meg a MAX szintet.



**VIGYÁZAT:** Soha ne mozgassa a készüléket feltöltött vízartállyal, mert a párasító megdöntése szivárgást okozhat. A készülék mozgatásához először távolítsa el a tartályt.

2. Nyomja meg  a készülék bekapcsolásához. A kijelző világít. A jelző ekkor felváltva hét különböző színben világít. Az aktuális páratartalom és az idő megjelenik a kijelzőn. Az automatikus üzemmód **AUTO** alapértelmezés szerint aktiválódik – a készülék automatikusan beállítja a sebességét, hogy maximális kényelmet biztosítson, miközben minimalizálja az energiafogyasztást. Ebben az üzemmódban a készülék egy órán belül képes váltani a legmagasabb és a legalacsonyabb sebesség között, hogy fenntartsa az optimális körülményeket.

### 3. SEBESSÉGBEÁLLÍTÁS

Nyomja meg  a készülék sebességének beállításához. Válasszon 1, 2 vagy 3 sebességfokozat vagy automatikus mód közül **AUTO**. A választott módtól függően a kód mennyisége megváltozik.

### 4. ALVÁS ÜZEMMÓD

Nyomja meg és tartsa lenyomva  körülbelül 3 másodpercig az alvó mód bekapcsolásához. Ez elhalványítja a kijelző összes jelzőjét. A készülék ekkor a legalacsonyabb teljesítményen működik. Körülbelül 10 másodperc elteltével a kijelző kikapcsol. Az éjszakai üzemmód jelzőfénye elhalványul, és a tápellátás jelzőfénye villogni kezd a kijelzőn. Ebben az üzemmódban a készülék nem figyelmeztet a tartályban lévő vízhiányra. Az üzemmód kikapcsolásához nyomja meg és tartsa lenyomva  körülbelül 3 másodpercig.

## 5. PÁRASÁG BEÁLLÍTÁSA

Nyomja meg  a páratartalom beállítási módba lépéshez. A páratartalom beállítási tartománya 30%RH és 75%RH között van. Minden további megnyomás 5 százalékponttal növeli a kiválasztott páratartalmat. A kiválasztás megerősítéséhez várjon néhány másodpercet.

Amikor a helyiségben eléri a kívánt páratartalmat, a készülék automatikusan leállítja a ködképződést és készenléti üzemmódba lép (az időzítő funkció továbbra is elérhető).



Ebben az üzemmódban a készülék automatikusan beállítja a sebességét az optimális kényelem biztosítása érdekében, miközben csökkenti az energiafogyasztást. A készülék egy órán belül képes váltani a legmagasabb, közepes és legalacsonyabb sebesség között, ideális körülményeket fenntartva

A funkció kikapcsolásához nyomja meg és tartsa lenyomva  körülbelül 3 másodpercig, vagy válassza a „Co” lehetőséget. A készülék ezután visszatér automatikus üzemmódba.



## 6. IDŐZÍTŐ

Nyomja meg  az időzítő funkció aktiválásához. A gomb megnyomása után a kijelzőn megjelenik egy szám, amely azt jelzi, hogy hány üzemóra után a párasító kikapcsol. Az ikon minden további megnyomása növeli a számot. Az üzemidőt 1-12 óra tartományban választhatja ki. A kiválasztás megerősítéséhez várjon néhány másodpercet, vagy válassza a „Co” lehetőséget.

## 7. FŰTÉSI ÜZEMMÓD / PLAZMA + UV LÁMPA

Nyomja meg  a fűtési mód aktiválásához. Ennek a funkciónak az aktiválása megkönnyíti a pára képződést, amikor körülbelül 5°C-os hideg vizet használnak. Ez a funkció télen hasznos. Nyomja meg újra a gombot az ionizációs funkció és az UV lámpa további  aktiválásához. Nyomja meg még egyszer a fűtési mód kikapcsolásához. Nyomja meg még egyszer a gombot a plazma funkció és az UV lámpa kikapcsolásához.

## 8. HÁTTÉRVILÁGÍTÁS SZÍNBEÁLLÍTÁSA

Nyomja meg  a háttérvilágítás színének megváltoztatásához. Nyomja meg és tartsa lenyomva  körülbelül 3 másodpercig a háttérvilágítás kikapcsolásához.

9. Opcionálisan töltsse meg a tálcát illóolajjal.

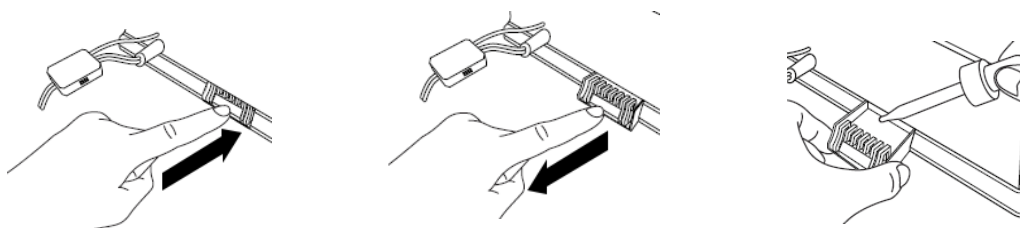

## További információk

A készülék mobilalkalmazáson keresztül képes kikapcsolni a gombok hangját.

A készülék Wi-Fi-n keresztül vezérelhető. Az eszköz és a mobilalkalmazás összekapcsolásához csatlakoztassa az eszközt, majd nyomja meg és tartsa lenyomva  körülbelül 3 másodpercig.

## TISZTÍTÁS ÉS KARBANTARTÁS

**Vigyázat:** Mielőtt a következő műveletek bármelyikét végrehajtaná, kapcsolja ki a készüléket, és húzza ki az áramforrásból!

**Vigyázat:** Ne tisztítsa a készülék egyetlen részét sem maró hatású vegyszerekkel. Ezek a ház torzulását vagy elszíneződését okozhatják, és károsíthatják a párasító alkatrészeit.

**Figyelem:** Ne merítse a készülék házát vagy kijelzőjét vízbe vagy más folyadékba!

**Figyelem:** Minden használat után tisztítsa meg és szárítsa meg teljesen a készüléket.

### A ház és a lábak tisztítása

- Puha, nedves, tiszta ruhával törölje le a készülék házát és lábait.
- Alaposan szárítsa meg az alkatrészeket egy puha, száraz, tiszta ruhával.

### A felső burkolat és a fűvóka tisztítása

- Távolítsa el a felső fedelet, majd tisztítsa meg a fedelet és a fűvókát puha, tiszta, nedves ruhával.
- Alaposan szárítsa meg őket puha, száraz, tiszta ruhával.
- Ha használni kívánja a készüléket, helyezze vissza a felső fedelet. Ha tárolni kívánja a készüléket, hagyja le a fedelet.

### A víztartály tisztítása

- Minden használat után teljesen ürítse ki, öblítse ki és szárítsa meg a tartályt.
- A tartályt rendszeresen meg kell tisztítani, legalább háromnaponta egyszer, vagy ha szennyeződést vagy üledékképződést észlel.
- Távolítsa el a készülék felső fedelét, és szerelje szét a szűrőt. Fogja meg a tartály fogantyúját, és emelje fel a tartályt.
- Hajtsa végre a következő műveleteket a mosogató felett.
- Ürítse ki a tartályt. Tisztítsa meg a víztartályt tiszta, hideg vízzel és puha, tiszta ruhával. Erős szennyeződés esetén öntsön egy kevés vizet és enyhe tisztítószeres oldatot a tartályba. Rázza fel a tartályt az üledék eltávolításához, ügyelve arra, hogy ne ejtse le a tartályt. Használjon puha, tiszta, nedves ruhát a rászáradt szennyeződések vagy üledékek eltávolításához. Öntse ki a tartály tartalmát a mosogatóba, majd öblítse le tiszta vízzel. Alaposan szárítsa meg az összes alkatrészt puha, tiszta, száraz ruhával.

## A párazáró burkolat tisztítása

- Alaposan tisztítsa meg a tartályhoz rögzített párazáró fedelet. Csavarja ki, majd tisztítsa meg puha, nedves, tiszta ruhával. Teljesen szárítsa meg az alkatrészeket egy puha, tiszta, száraz ruhával. Puha, tiszta, nedves ruhával tisztítsa meg azt a részt is, amelyhez a párazáró fedelet rögzítik. Teljesen száraz puha, tiszta, száraz ruha.

## Az alap tisztítása

- **Vigyázat:** Ne töltsen fel a készülék alját vízzel vagy más folyadékkal.
- Távolítsa el a vizet az alapról, és minden használat után alaposan szárítsa meg az alapot egy puha, tiszta ruhával.
- A készülék alját rendszeresen meg kell tisztítani, legalább hetente egyszer, vagy ha üledéket vagy szennyeződést észlel.
- Puha, tiszta, nedves ruhával tisztítsa meg a készülék alját, az úszót és a porlasztót. Puha kefével tisztítsa meg a nehezen elérhető helyeket. Alaposan szárítsa meg az összes alkatrészt puha, tiszta, száraz ruhával.

## Az antibakteriális anyag tisztítása szűrő

- Csavarja ki a szűrőt a víztartályból, és vegye ki.
- A párasító legjobb hatásfoka érdekében a szűrőt rendszeresen tisztítani kell, legalább 1000 liter elhasznált víz után, vagy ha szennyeződést észlel a szűrőn. Öblítse le a szűrőt tiszta, hideg vízzel, majd alaposan szárítsa meg természetesen. Erős szennyeződés esetén áztassa a szűrőt ecetben körülbelül 5 percre, majd alaposan öblítse le tiszta, hideg vízzel. Hagyja a szűrőt teljesen természetes módon megszáradni.
- Szerelje vissza a szűrőt a tartályra.
- A szűrőt legalább 8-10 havonta egyszer, vagy ha láthatóan elszennyeződik, gyakrabban kell cserélni, hogy a készülék hatékonyan működjön.

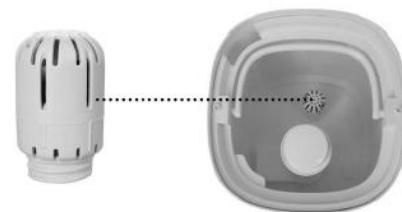

A tiszta, száraz készüléket száraz, hűvös, szellőző helyen, eredeti csomagolásában tárolja.

## TR HIBAELHÁRÍTÁS

Probléma	Lehetséges ügy	Megoldás
A készülék be van kapcsolva, de a BE/KI gomb nem világít.	A készülék le van választva a konnektorról.	Csatlakoztassa a készüléket.
	Túl kevés víz a víztartályban / Nincs víz a víztartályban.	Húzza ki a készüléket a konnektorból, majd töltsse fel vízzel a víztartályt.
	Nincs víztartály / Nem megfelelően szerelt víztartály.	Húzza ki a készüléket a konnektorból, majd szerelje fel a víztartályt a megfelelő módon.
	A készülék hibás.	Vegye fel a kapcsolatot a szervizzel.
Az ON/OFF gomb világít, de pára nem keletkezik.	A készülék ki van kapcsolva.	Kapcsolja be a készüléket.
	Elérte a kívánt páratartalmat.	Állítson be különböző páratartalmat, vagy válasszon más üzemmódot.
A párának szokatlan szaga van.	A készülék és/vagy a víztartály tisztításra szorul.	Tisztítsa meg a készüléket a TISZTÍTÁS ÉS KARBANTARTÁS fejezet szerint. Rendszeresen tisztítsa meg a készüléket és a víztartályt.
	Az illóolaj tálca vagy/és annak tartalma tisztításra szorul.	Vegye ki a patront, öblítse le tiszta, hideg vízzel, majd hagyja teljesen megszáradni a levegőn. Tisztítsa meg az illóolaj tálcát tiszta vízzel, majd törölje le teljesen egy puha, tiszta ruhával. Minden használat után tisztítsa meg a tálcát és a kazettát.
A kijelzőn X szimbólum látható.	A készüléket nem sima felületre helyezték.	Helyezze a készüléket sík, vízszintes, stabil, száraz, kemény felületre, jól szellőző helyiségben.
	Túl kevés víz a víztartályban / Nincs víz a víztartályban.	Húzza ki a készüléket, majd töltsse fel vízzel. Wat néhány percig.
	Helytelenül felszerelt víztartály.	Húzza ki a készüléket, majd szerelje fel a víztartályt a megfelelő módon.
A készülék hangos vagy szokatlan hangokat ad ki.	Túl kevés víz a víztartályban / Nincs víz a víztartályban.	Húzza ki a készüléket, majd töltsse fel vízzel.
	A készüléket nem sima felületre helyezték.	Helyezze a készüléket sík, vízszintes, stabil, száraz, kemény felületre, jól szellőző helyiségben.
	Víztartály hiánya / Nem megfelelően szerelt víztartály.	Húzza ki a készüléket, majd szerelje fel a víztartályt a megfelelő módon.
	A készülék hibás.	Lépjen kapcsolatba a szervizzel.
Túl kevés a pára	A helyiségben természetes vagy mesterséges légcseré van, ami megnehezíti a relatív páratartalom (%RH) növelését.	Csukja be az ablakokat és az ajtót. Kapcsolja ki a légkondicionálót és az egyéb olyan eszközöket, amelyek hozzájárulnak a helyiség levegőcseréjéhez.
	A levegő bemeneti és/vagy levegőkimeneti nyílása le van zárva.	Nyissa ki a levegő bemeneti és kimeneti nyílást.

Túl kevés a pára	A víztartály és/vagy a jeladó tisztításra szorul.	Tisztítsa meg a készüléket a TISZTÍTÁS ÉS KARBANTARTÁS fejezet szerint. Rendszeresen tisztítsa meg a készüléket és a víztartályt.
	A kívánt páratartalom túl alacsony.	Állítson be magasabb páratartalmat és nagyobb teljesítményt.
	A víztartály tisztításra szorul.	Tisztítsa meg a víztartályt, és töltsen fel tiszta, desztillált vízzel.
Az elért páratartalom túl magas.	A beállított páratartalom túl magas.	Állítsa lejjebb páratartalom.
	A helyiség, amelyben a készüléket elhelyezik, nincs jól szellőző.	Biztosítson megfelelő szellőzést a helyiségben.
	Túl sok víz van az alapon.	Űritse ki az alapot, és szárítsa meg teljesen, mielőtt behelyezi a víztartályt.
Páralecsapódás van a helyiségben.	A szoba hőmérséklete túl alacsony.	Növelje a szoba hőmérsékletét.
Nem keletkezik köd .	Az időzítő kikapcsolta a készüléket.	Kapcsolja be a készüléket.
	Túl kevés víz a víztartályban / Nincs víz a víztartályban.	Húzza ki a készüléket, majd töltsen fel vízzel.
	Elérte a kívánt páratartalmat.	Állítsa be másként páratartalom.
A készülék nem megfelelő páratartalmat mutat.	A készüléket nem helyezték el sík, vízszintes, stabil, száraz, kemény felületre, jól szellőző helyiségben.	Helyezze a készüléket sík, vízszintes, stabil, száraz, kemény felületre, jól szellőző helyiségben.
	A páratartalom-érzékelő belsejében nedvesség van.	Kapcsolja ki a készüléket, és várja meg, amíg teljesen megszárad, mielőtt újra használná.
	A fűvóka a páratartalom-érzékelőre irányul.	Változtassa meg a köd kivezetésének irányát.
	A páratartalom érzékelő hibás.	Lépjen kapcsolatba a szervizzel.
A vezérlőpanel nem reagál a gombnyomásra.	A kezelőpanelt nedves kézzel érintették meg.	Ne érintse meg a készüléket nedves kézzel.
	A készülék hibás.	Lépjen kapcsolatba a Yoer szervizzel .
Fehér maradék jelenik meg a párástó közelében.	A víztartályban túl kemény víz van.	A bútorokon megjelenő fehér lerakódások elkerülése érdekében ajánlott desztillált vagy ioncserélt vizet használni.
	A készüléknek szüksége van takarításra.	Tisztítsa meg a készüléket a TISZTÍTÁS ÉS KARBANTARTÁS fejezet szerint.
Köd jön ki az alapból.	Nem megfelelően felszerelt víztartály.	Húzza ki a készüléket, és szerelje fel megfelelően a víztartályt.
Köd jön ki a fűvóka közelében lévő térből.	A burkolat és/vagy a fűvóka nincs megfelelően felszerelve.	Szerelje fel megfelelően a fedelet és a fűvókát.

## MAGYAR

E0 hiba	A készülék hibás.	Lépjen kapcsolatba a szervizzel.
E1 hiba	Az eszközt alaphelyzetbe kell állítani.	<p>Az alaphelyzetbe állítás folyamatát az eszköz csatlakoztatása után 1 percen belül be kell fejezni.</p> <ol style="list-style-type: none"> <li>1. Vegye ki a víztartályt, ürítse ki az alapot, majd szárítsa meg teljesen.</li> <li>2. Csatlakoztassa a készüléket.</li> <li>3. Nyomja meg kétszer az ON/OFF gombot, majd nyomja meg és tartsa lenyomva az ON/OFF gombot körülbelül 2 másodpercig. PL lesz a kijelzőn, majd PA lesz a kijelzőn.</li> <li>4. Húzza ki a készüléket.</li> </ol>
	A készülék hibás.	Lépjen kapcsolatba a szervizzel.
EF hiba	Túl sok víz van az alapban.	Tisztítsa meg a víztartályt és az alapot, majd szárítsa meg teljesen.



## KÖRNYEZET



■ Ez a termék újrahasznosítható anyagokat tartalmaz. Ne dobja ki ezt a terméket válogatatlan települési hulladékként. Kérjük, forduljon a helyi önkormányzathoz a legközelebbi gyűjtőpontért.

## GARANCIA ÉS JAVÍTÁS

A termékgarancia magában foglalja az anyag- vagy gyártási hibákból eredő hibákat. Ez a garancia csak akkor érvényes, ha a készüléket az utasításoknak megfelelően használták, és feltéve, hogy azt illetéktelen személy nem módosította, javította, nem befolyásolta, illetve nem sérült meg nem megfelelő használat vagy szállítás miatt. A garancia nem vonatkozik az alkatrészek természetes elhasználódásából eredő hibákra, illetve a törhető anyagokra, például üveg- és kerámiatárgyakra.

Ez a jótállás nem korlátozza a vásárló alapvető vagy egyéb, a készülékvásárlásra vonatkozó törvények által biztosított jogait.

Garanciális igény esetén forduljon az ellenőrzött szállítóhoz vagy a Yoer szervizhez. A reklamáció benyújtásakor csatolja a hiba jellegére vonatkozó információkat és a vásárlást igazoló dokumentumot.

## **IMPORTANTE SALVAGUARDIE**

**Quando utilizzando elettrico elettrodomestici, di base sicurezza precauzioni dovrebbe essere sempre seguito, compreso il seguente:**

1. Leggere attentamente le istruzioni prima dell'uso e conservarle per riferimento futuro.
2. Assicuratevi che la tensione della vostra presa di corrente corrisponda a quella indicata sulla targhetta identificativa.
3. Per proteggersi da incendi, scosse elettriche e lesioni, non immergere il cavo, la spina o l'unità in acqua o altri liquidi.
4. Se durante il funzionamento dell'apparecchio si avverte un rumore o un odore insolito, spegnerlo immediatamente e scollegarlo dalla presa di corrente.
5. Se si prevede di lasciare l'unità inattiva per un lungo periodo, scollegarla.
6. Questo apparecchio può essere utilizzato da bambini di età pari o superiore a 8 anni e da persone con ridotte capacità fisiche, sensoriali o mentali o prive di esperienza e conoscenza, se sono state supervisionate o hanno ricevuto istruzioni sull'uso sicuro dell'apparecchio e se ne comprendono i pericoli. I bambini non devono giocare con l'apparecchio. La pulizia e la manutenzione da parte dell'utente non devono essere eseguite da bambini senza supervisione.
7. I bambini di età inferiore a 3 anni devono essere tenuti lontani a meno che non siano costantemente sorvegliati. I bambini di età compresa tra 3 e 8 anni devono accendere/spegnerne l'apparecchio solo a condizione che sia stato posizionato o installato nella sua normale posizione di funzionamento prevista e che siano stati supervisionati o istruiti sull'uso dell'apparecchio in modo sicuro e che comprendano i pericoli coinvolti. I bambini di età compresa tra 3 e 8 anni non devono collegare, regolare e pulire l'apparecchio o eseguire la manutenzione da parte dell'utente.

8. Se il cavo di alimentazione è danneggiato, deve essere sostituito dal servizio assistenza del produttore.
9. Posizionare il dispositivo su una superficie piana, orizzontale, stabile, asciutta e dura in una stanza ben ventilata.
10. Tenere il dispositivo lontano da fonti di calore come termosifoni, termoventilatori, caminetti ecc. Evitare di esporre il dispositivo alla luce solare diretta.
11. Non utilizzare il dispositivo in stanze più fredde del punto di congelamento dell'acqua nel serbatoio. Evitare di utilizzare il dispositivo in stanze molto fredde per evitare danni. Se l'acqua nel serbatoio è congelata, non accendere l'unità finché l'acqua non si è scongelata.
12. Durante il funzionamento, l'unità deve essere posizionata ad almeno 2 m di distanza da mobili, tende o elettrodomestici, in modo che la nebbia generata non provochi pericoli e/o danni.
13. Non posizionare il dispositivo su superfici soggette a danni causati dall'acqua.
14. È severamente vietato utilizzare il dispositivo in ambienti con sostanze infiammabili ed esplosive.
15. Non posizionare parti del corpo o oggetti sopra l'uscita del vapore quando l'umidificatore è acceso.
16. Non dirigere l'uscita della nebbia direttamente verso una parete.
17. Per mantenere elevate le prestazioni, pulire regolarmente il serbatoio dell'acqua, almeno una volta ogni tre giorni e ogni volta che si notano sporczia o residui al suo interno.
18. Non riempire eccessivamente il serbatoio dell'acqua. Il livello dell'acqua nel serbatoio non deve superare il livello MAX.
19. Non lasciare acqua nel serbatoio quando non si utilizza il dispositivo. Svuotare e sciacquare il serbatoio dopo ogni utilizzo.



20. Il serbatoio deve essere pulito regolarmente, almeno una volta ogni tre giorni o quando si nota un accumulo di sporcizia o sedimenti.

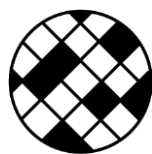

21. Pulire e sostituire regolarmente il filtro seguendo le istruzioni riportate nel presente manuale.
22. Rimuovere l'acqua dalla base del dispositivo e asciugarlo completamente dopo ogni utilizzo.
23. Non riempire la base del dispositivo con acqua o altri liquidi.
24. Bisogna tenere presente che livelli elevati di umidità possono favorire la crescita di organismi biologici nell'ambiente.
25. Quando si scollega il dispositivo, afferrare la spina e non il cavo.
26. Se il dispositivo non funziona come dovrebbe, è caduto, è stato danneggiato, è stato lasciato all'esterno o è stato immerso in liquidi, deve essere consegnato al servizio di assistenza del produttore.
27. Non tentare di riparare, smontare o modificare l'apparecchio. Non ci sono parti riparabili dall'utente all'interno.
28. Quando si utilizza una prolunga, assicurarsi di non superare la potenza/carico nominale massima della prolunga.
29. Spegnerne il dispositivo prima di scollegarlo.
30. Scollegare l'apparecchio prima di trasportarlo, pulirlo, smontarlo, montarlo o riempirlo del serbatoio dell'acqua.
31. Non trasportare l'apparecchio se nel serbatoio c'è acqua, perché inclinandolo si rischia di rovesciarlo.
32. Non smontare il coperchio superiore mentre l'apparecchio è in funzione.
33. Non spostare o inclinare l'apparecchio durante il funzionamento o quando c'è acqua nel serbatoio.
34. Durante il rifornimento, tenere il serbatoio con entrambe le mani per evitare danni in caso di caduta.

35. Non immergere parti del corpo nell'acqua e non toccare le parti interne del serbatoio durante il funzionamento dell'apparecchio.
36. Non aggiungere al serbatoio alcun agente non raccomandato dal produttore.
37. Non utilizzare l'unità senza il serbatoio dell'acqua pieno.
38. Non lasciare che il corpo dell'unità si bagni.
39. Non usare acqua a temperatura superiore a 40 °C.
40. Nel serbatoio dell'acqua versare esclusivamente acqua fredda filtrata, acqua fredda bollita, acqua distillata o acqua demineralizzata.
41. L'applicazione del filtro antibatterico non comporta la possibilità di utilizzare acqua di rete non filtrata nell'unità.
42. Non coprire o bloccare le aperture del dispositivo. Non inserire parti del corpo o oggetti nelle entrate o nelle uscite del dispositivo.
43. Assicurare una ventilazione adeguata durante l'uso del dispositivo per evitare accumuli di umidità su pareti, finestre, mobili e altri oggetti.
44. Non lasciare che l'area attorno all'umidificatore diventi umida o bagnata. Inoltre, non lasciare che materiali che assorbono l'umidità come tappeti, tende o tovaglie diventino umidi. Spegni il dispositivo se noti umidità all'interno delle finestre.
45. Non toccare la spina di alimentazione con le mani bagnate, perché potrebbe causare scosse elettriche.
46. Tenere le batterie fuori dalla portata dei bambini.
47. Non ricaricare le batterie non ricaricabili.
48. Non smontare, aprire o distruggere le batterie.
49. Non riscaldare le batterie. Non esporre le batterie al calore o al fuoco. Evitare di conservarle alla luce diretta del sole.
50. Non cortocircuitare le batterie.
51. Non conservare le batterie alla rinfusa in una scatola o in un cassetto dove potrebbero cortocircuitarsi a vicenda o essere cortocircuitate da altri oggetti metallici.

52. Non rimuovere la batteria dalla confezione originale finché non è necessario utilizzarla.
53. Non sottoporre le batterie a urti meccanici.
54. In caso di perdite dalla batteria, evitare che il liquido entri in contatto con la pelle o gli occhi. In caso di contatto, lavare la zona interessata con abbondanti quantità di acqua e consultare un medico.
55. Assicurarsi che le batterie siano installate correttamente rispettando la polarità (+ e -).
56. L'uso delle batterie da parte dei bambini deve essere supervisionato. Non permettere ai bambini di sostituire le batterie senza la supervisione di un adulto.
57. In caso di ingestione di una batteria, consultare immediatamente un medico.
58. Mantenere le batterie pulite e asciutte.
59. Prima di installare la batteria, pulire i contatti della batteria e anche quelli del telecomando.
60. Selezionare sempre la dimensione e il tipo di batteria corretti più adatti all'uso previsto. Le informazioni fornite con l'attrezzatura per assistere nella corretta selezione della batteria devono essere conservate per riferimento.
61. Rimuovere le batterie dall'apparecchiatura se non la si utilizza per un lungo periodo di tempo.
62. Rimuovere immediatamente le batterie esaurite .
63. Non smaltire le batterie nel fuoco, se non in condizioni di incenerimento approvato e controllato.
64. Le batterie devono essere smaltite negli appositi contenitori contrassegnati presso i punti di smaltimento designati.
65. Non lasciare il dispositivo incustodito quando è acceso.
66. Questo apparecchio è destinato esclusivamente all'uso domestico, su superfici asciutte. Qualsiasi altro utilizzo è considerato inappropriato e pericoloso. Il produttore non si assume alcuna responsabilità per eventuali danni derivanti dalla mancata osservanza delle istruzioni per l'uso.



## **AVVERTIMENTO**

### **TENERE LE BATTERIE FUORI DALLA PORTATA DEI BAMBINI**

L'ingestione di una batteria può causare ustioni chimiche, perforazione dei tessuti molli e morte. Gravi ustioni possono verificarsi entro 2 ore dall'ingestione. Consultare immediatamente un medico.

## CONOSCI IL TUO UMIDIFICATORE

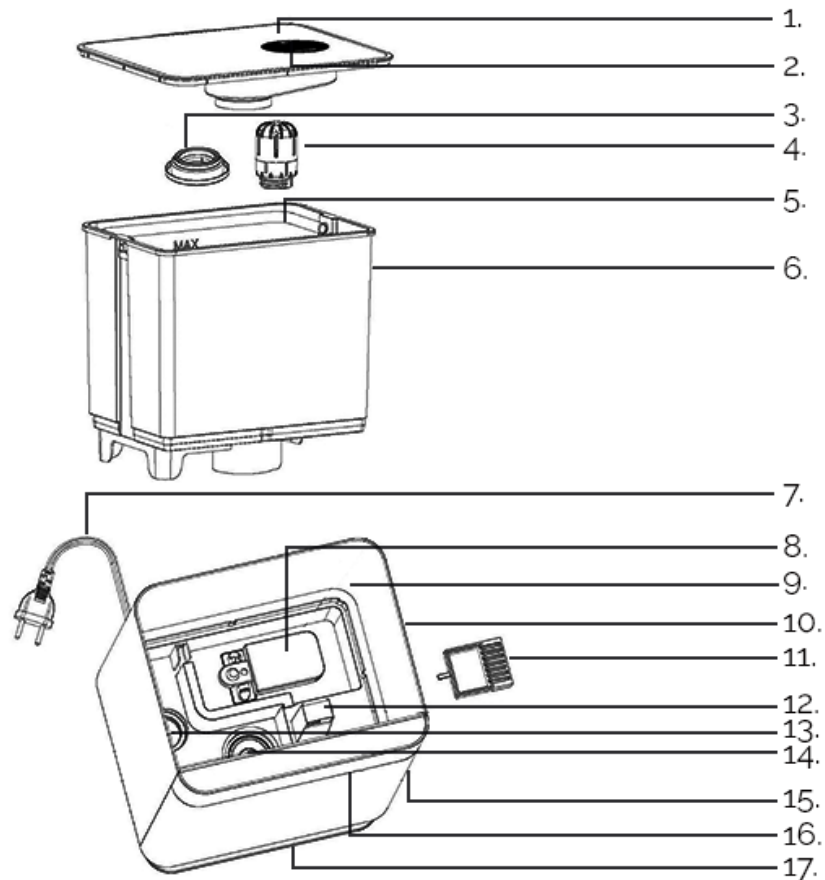

1. Copertura superiore
2. Ugello
3. Coperchio blocca-nebbia
4. Filtro antibatterico
5. Maniglia
6. Serbatoio dell'acqua
7. Cavo di alimentazione
8. Galleggiante
9. Base
10. Alloggiamento
11. Vassoio per oli essenziali
12. Uscita dell'aria
13. Elemento riscaldante
14. Trasduttore
15. Punto di montaggio del vassoio per oli essenziali
16. Display
17. Piedini





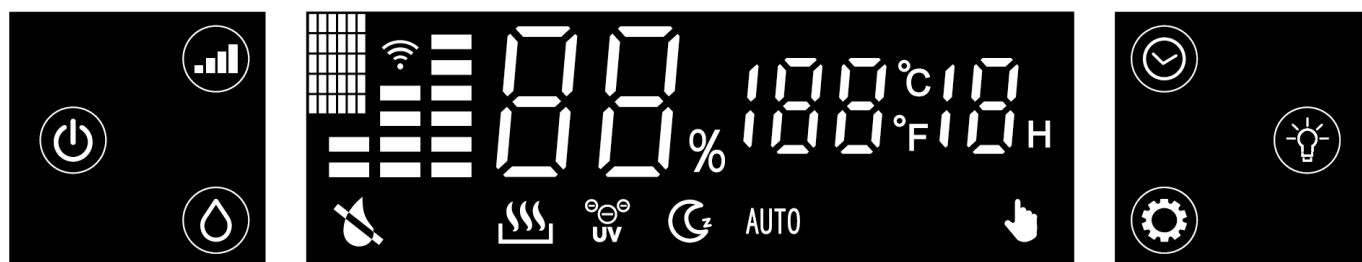



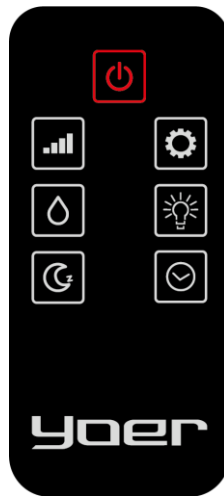

## PANNELLO DI CONTROLLO CON DISPLAY



Simbolo	Descrizione
	Indica che c'è poca acqua o che c'è poca acqua nel serbatoio dell'acqua
	Indica la modalità di riscaldamento attivata
	Indica lampada UV accesa / funzione plasma attivata
	Indica la modalità di sospensione attivata
AUTO	Indicata modalità automatica attivata
	Indica la funzione attivata di regolazione dell'umidità
	Indica la funzione Wi-Fi attivata
	Pulsante ON/OFF / Funzione Wi-Fi
	Regolazione della velocità / Modalità automatica / Modalità sospensione
	Regolazione dell'umidità
	Timer
	Modalità riscaldamento / lampada UV + funzione plasma
	Regolazione del colore della retroilluminazione

## TELECOMANDO



Simbolo	Descrizione
	Pulsante ON/OFF
	Regolazione della velocità / Modalità Auto
	Regolazione dell'umidità
	Modalità di sospensione
	Modalità riscaldamento / lampada UV + funzione plasma
	Regolazione del colore della retroilluminazione
	Timer

## SPECIFICHE TECNICHE

Energia	110 Leva
Tensione / Frequenza	Tensione di alimentazione 220-240 V~ 50/60 Hz
Capacità del serbatoio dell'acqua	4,3 litri
Produzione	Nebbia fredda: 350 mL/h (± 50 mL/h), nebbia calda: 450 mL/h (± 50 mL/h)
Gamma di efficacia	35 metri <sup>quadri</sup>

## UTILIZZO DEL DISPOSITIVO

Prima di utilizzare l'apparecchio, posizionarlo su una superficie piana, orizzontale, stabile, asciutta e dura in una stanza ben ventilata.

**ATTENZIONE:** Prima di accendere l'apparecchio, lasciarlo in posizione verticale per almeno 30 minuti. Si consiglia di utilizzare l'umidificatore in ambienti in cui la temperatura è di circa 20°C e l'umidità relativa non supera l'80% RH.

1. Imposta la direzione dell'uscita della nebbia. Riempi il serbatoio dell'acqua con acqua, quindi collega il dispositivo. Il display si illuminerà e il dispositivo emetterà un suono caratteristico. Il dispositivo entrerà in modalità standby. Il pulsante di accensione si illuminerà.

**ATTENZIONE:** Nel serbatoio dell'acqua versare esclusivamente acqua fredda filtrata, acqua fredda bollita, acqua distillata o acqua demineralizzata.

**ATTENZIONE:** Non riempire eccessivamente il serbatoio dell'acqua. Il livello dell'acqua nel serbatoio non deve superare il livello MAX.



**ATTENZIONE:** Non spostare mai il dispositivo con il serbatoio dell'acqua pieno, poiché inclinare l'umidificatore potrebbe causare perdite. Per spostare il dispositivo, rimuovere prima il serbatoio.

2. Premere  per accendere il dispositivo. Il display si illuminerà. L'indicatore si illuminerà quindi alternativamente in sette colori diversi. L'umidità e l'ora correnti verranno visualizzate sul display. La modalità automatica AUTO verrà attivata per impostazione predefinita: il dispositivo regola automaticamente la sua velocità per garantire il massimo comfort riducendo al minimo il consumo di energia. In questa modalità, il dispositivo può passare dalla velocità più alta a quella più bassa entro un'ora per mantenere condizioni ottimali.

### 3. REGOLAZIONE DELLA VELOCITÀ

Premere  per regolare la velocità del dispositivo. Scegliere tra 1, 2 o 3 livelli di velocità o modalità automatica AUTO. A seconda della modalità scelta, il volume della nebbia cambierà.

### 4. MODALITÀ DI SOSPESA

Tenere premuto  per circa 3 secondi per attivare la modalità sospensione. Oscurerà tutti gli indicatori sul display. Il dispositivo funzionerà quindi alla potenza più bassa. Dopo circa 10 secondi, il display si spegnerà. L'indicatore della modalità notturna si oscurerà e l'indicatore di alimentazione lampeggerà sul display. Durante questa modalità, il dispositivo non ti avvisa della mancanza di acqua nel serbatoio. Per disattivare la modalità, tieni premuto  per circa 3 secondi.

## 5. REGOLAZIONE DELL'UMIDITÀ

Premere  per entrare nella modalità di regolazione dell'umidità. L'intervallo di regolazione dell'umidità è dal 30%RH al 75%RH. Ogni pressione successiva aumenta l'umidità selezionata di 5 punti percentuali. Per confermare la selezione, attendere alcuni secondi.

Quando nella stanza viene raggiunto il livello di umidità desiderato, il dispositivo smetterà automaticamente di generare nebbia ed entrerà in modalità standby (la funzione timer è ancora disponibile).



In questa modalità, il dispositivo regola automaticamente la sua velocità per garantire un comfort ottimale riducendo al contempo il consumo di energia. Entro un'ora, il dispositivo può passare dalla velocità più alta, media e bassa, mantenendo le condizioni ideali

Per disattivare la funzione, tenere premuto  per circa 3 secondi oppure scegliere "Co". Il dispositivo tornerà quindi in modalità automatica.

## 6. TIMER

Premere  per attivare la funzione timer. Dopo aver premuto il pulsante, sul display apparirà un numero che indica il numero selezionato di ore di funzionamento dopo le quali l'umidificatore si spegnerà. Ogni successiva pressione dell'icona aumenta il numero. È possibile selezionare il tempo di funzionamento nell'intervallo da 1 a 12 ore. Per confermare la selezione, attendere alcuni secondi o scegliere "Co".

## 7. MODALITÀ RISCALDAMENTO / PLASMA + LAMPADA UV

Premere  per attivare la modalità riscaldamento. L'attivazione di questa funzione facilita la generazione di nebbia quando si utilizza acqua fredda a una temperatura di circa 5°C. Questa funzione è utile in inverno. Premere nuovamente il pulsante per attivare  ulteriormente la funzione di ionizzazione insieme alla lampada UV. Premere ancora una volta  per disattivare la modalità riscaldamento. Premere nuovamente il pulsante per disattivare la funzione plasma e la lampada UV.

## 8. REGOLAZIONE DEL COLORE DELLA RETROILLUMINAZIONE

Premere  per cambiare il colore della retroilluminazione. Premere e tenere premuto  per circa 3 secondi per spegnere la retroilluminazione.

9. Facoltativamente, riempire il vassoio con olio essenziale.

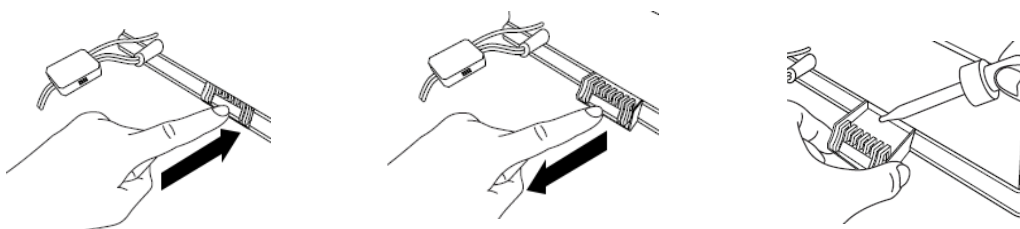

## Informazioni aggiuntive

Il dispositivo ha la possibilità di disattivare il suono dei pulsanti tramite app mobile.

Il dispositivo può essere controllato tramite Wi-Fi. Per connettere il dispositivo all'app mobile, collega il dispositivo, quindi tieni premuto  per circa 3 secondi,

## PULIZIA E MANUTENZIONE

**Attenzione:** Prima di eseguire una qualsiasi delle seguenti azioni, spegnere il dispositivo e scollegarlo dall'alimentazione!

**Attenzione:** Non pulire nessuna parte del dispositivo con agenti chimici corrosivi. Potrebbero causare deformazioni o scolorimenti dell'alloggiamento e danneggiare i componenti dell'umidificatore.

**Attenzione:** Non immergere l'alloggiamento o il display del dispositivo in acqua o altri liquidi!

**Attenzione:** Pulire il dispositivo e asciugarlo completamente dopo ogni utilizzo.

### Pulizia dell'alloggiamento e dei piedini

- Pulire l'alloggiamento e i piedini del dispositivo con un panno morbido, umido e pulito.
- Asciugare accuratamente i componenti con un panno morbido, asciutto e pulito.

### Pulizia del coperchio superiore e dell'ugello

Rimuovere il coperchio superiore, quindi pulire il coperchio e l'ugello con un panno morbido, pulito e umido.

- Asciugateli accuratamente con un panno morbido, asciutto e pulito.
- Riattaccare il coperchio superiore se si prevede di utilizzare il dispositivo. Se si prevede di riporre il dispositivo, lasciare il coperchio staccato.

### Pulizia del serbatoio dell'acqua

- Svuotare, sciacquare e asciugare completamente il serbatoio dopo ogni utilizzo.
- Il serbatoio deve essere pulito regolarmente, almeno una volta ogni tre giorni o quando si nota un accumulo di sporcizia o sedimenti.
- Rimuovere il coperchio superiore del dispositivo e smontare il filtro. Afferrare la maniglia del serbatoio e sollevare il serbatoio.
- Eseguire le seguenti operazioni su un lavandino.
- Svuotare il serbatoio. Pulire il serbatoio dell'acqua con acqua pulita e fredda e un panno morbido e pulito. Per lo sporco più ostinato, versare un po' di acqua e una soluzione detergente delicata nel serbatoio. Scuotere il serbatoio per rimuovere i sedimenti, facendo attenzione a non farlo cadere.

Utilizzare un panno morbido, pulito e umido per rimuovere eventuali residui secchi di sporco o sedimenti. Versare il contenuto del serbatoio nel lavandino, quindi risciacquare il serbatoio con acqua pulita. Asciugare accuratamente tutte le parti con un panno morbido, pulito e asciutto.

### **Pulizia del coperchio del blocco nebbia**

- Pulisci accuratamente il coperchio del mist lock attaccato al serbatoio. Svitalo, quindi puliscilo con un panno morbido, umido e pulito. Asciuga completamente i componenti con un panno morbido, pulito e asciutto. Inoltre, pulisci la parte a cui è attaccato il coperchio del mist lock con un panno morbido, pulito e umido. Completamente asciugare con un panno morbido , pulito e asciutto stoffa.

### **Pulizia della base**

- **Attenzione:** Non riempire la base del dispositivo con acqua o altri liquidi.
- Dopo ogni utilizzo, rimuovere l'acqua dalla base e asciugarla accuratamente con un panno morbido e pulito.
- La base del dispositivo deve essere pulita regolarmente, almeno una volta alla settimana o quando si notano sedimenti o sporcizia.
- Pulisci la base del dispositivo, il galleggiante e il nebulizzatore con un panno morbido, pulito e umido. Utilizza una spazzola morbida per pulire i punti difficili da raggiungere. Asciuga accuratamente tutte le parti con un panno morbido, pulito e asciutto.

### **Pulizia dell'antibatterico filtro**

- Svitare il filtro dal serbatoio dell'acqua e rimuoverlo.
- Per garantire la migliore efficienza dell'umidificatore, il filtro deve essere pulito regolarmente, almeno ogni 1000 litri di acqua usata, o quando si nota sporcizia sul filtro. Sciacquare il filtro con acqua pulita e fredda, quindi asciugarlo completamente in modo naturale. Per sporcizia ostinata, immergere il filtro in aceto per circa 5 minuti, quindi risciacquare accuratamente con acqua pulita e fredda. Lasciare asciugare completamente il filtro in modo naturale.
- Rimontare il filtro sul serbatoio.
- Per mantenere le prestazioni efficienti del dispositivo, il filtro deve essere sostituito almeno una volta ogni 8-10 mesi, o più spesso se è visibilmente sporco.

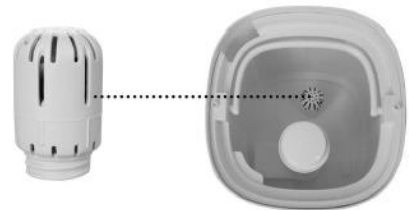

Conservare il dispositivo pulito e asciutto in un luogo asciutto, fresco e ventilato, nella sua confezione originale.

**RISOLUZIONE DEI PROBLEMI**

<b>Problema</b>	<b>Possibile caso</b>	<b>Soluzione</b>
Il dispositivo è acceso ma il pulsante ON/OFF non è illuminato.	Il dispositivo è scollegato dalla presa di corrente.	Collegare il dispositivo.
	Troppo poca acqua nel serbatoio dell'acqua / Nessuna acqua nel serbatoio dell'acqua.	Scollegare il dispositivo dalla presa di corrente, quindi riempire il serbatoio con acqua.
	Nessun serbatoio dell'acqua / Serbatoio dell'acqua montato in modo non corretto.	Scollegare il dispositivo dalla presa di corrente, quindi montare il serbatoio dell'acqua nel modo corretto.
	Il dispositivo è difettoso.	Contattare il servizio clienti Yoer.
Il pulsante ON/OFF è illuminato ma non viene generata nebbia.	Il dispositivo è spento.	Accendi il dispositivo.
	È stata raggiunta l'umidità desiderata.	Imposta un livello di umidità diverso o scegli una modalità diversa.
La nebbia ha un odore insolito.	Il dispositivo e/o il serbatoio dell'acqua necessitano di pulizia.	Pulire il dispositivo secondo la sezione PULIZIA E MANUTENZIONE. Pulire regolarmente il dispositivo e il serbatoio dell'acqua.
	Il vassoio per gli oli essenziali e/o il suo contenuto devono essere puliti.	Rimuovere la cartuccia, sciacquarla con acqua pulita e fredda, quindi lasciarla asciugare completamente all'aria. Pulire il vassoio dell'olio essenziale con acqua pulita, quindi asciugarlo completamente con un panno morbido e pulito. Pulire il vassoio e la cartuccia dopo ogni utilizzo.
Sul display è visualizzato il simbolo X.	Il dispositivo non è stato posizionato su una superficie piana.	Posizionare il dispositivo su una superficie piana, orizzontale, stabile, asciutta e dura in una stanza ben ventilata.
	Troppo poca acqua nel serbatoio dell'acqua / Nessuna acqua nel serbatoio dell'acqua.	Scollegare il dispositivo, quindi riempirlo con acqua. Attendere qualche minuto.
	In modo improprio montato serbatoio dell'acqua.	Scollegare il dispositivo, quindi montare correttamente il serbatoio dell'acqua.
Il dispositivo emette rumori forti o insoliti.	Troppo poca acqua nel serbatoio dell'acqua / Nessuna acqua nel serbatoio dell'acqua.	Scollegare il dispositivo e riempirlo d'acqua.
	Il dispositivo non è stato posizionato su una superficie piana.	Posizionare il dispositivo su una superficie piana, orizzontale, stabile, asciutta e dura in una stanza ben ventilata.
	Mancanza del serbatoio dell'acqua / Serbatoio dell'acqua montato in modo non corretto.	Scollegare il dispositivo, quindi montare correttamente il serbatoio dell'acqua.
	Il dispositivo è difettoso.	Contattare il servizio clienti Yoer.

C'è troppa poca nebbia	Nella stanza avviene un ricambio d'aria naturale o artificiale, che rende difficile aumentare il livello di umidità relativa (%RH).	Chiudere le finestre e la porta. Spegnere il condizionatore e gli altri dispositivi che contribuiscono al ricambio dell'aria nella stanza.
	L'ingresso e/o l'uscita dell'aria sono bloccati.	Sbloccare l'ingresso e l'uscita dell'aria.
	Il serbatoio dell'acqua e/o il trasduttore necessitano di pulizia.	Pulire il dispositivo secondo la sezione PULIZIA E MANUTENZIONE. Pulire regolarmente il dispositivo e il serbatoio dell'acqua.
	L'umidità desiderata è troppo bassa.	Impostare un livello di umidità e di potenza più elevati.
	Il serbatoio dell'acqua ha bisogno di essere pulito.	Pulire il serbatoio dell'acqua e riempirlo con acqua pulita e distillata.
L'umidità raggiunta è troppo alta.	L'umidità impostata è troppo alta.	Imposta più in basso umidità.
	La stanza in cui è posizionato il dispositivo non è ben ventilata.	Garantire una corretta ventilazione nella stanza.
	C'è troppa acqua nella base.	Svuotare la base e asciugarla completamente prima di posizionare il serbatoio dell'acqua.
C'è condensa nella stanza.	La temperatura ambiente è troppo bassa.	Aumentare la temperatura ambiente.
Non viene generata nebbia .	Il timer ha spento il dispositivo.	Accendi il dispositivo.
	Troppa poca acqua nel serbatoio dell'acqua / Nessuna acqua nel serbatoio dell'acqua.	Scollegare il dispositivo e riempirlo d'acqua.
	È stata raggiunta l'umidità desiderata.	Imposta diverso umidità .
Il dispositivo mostra un livello di umidità errato.	Il dispositivo non è stato posizionato su una superficie piana, orizzontale, stabile, asciutta e dura in una stanza ben ventilata.	Posizionare il dispositivo su una superficie piana, orizzontale, stabile, asciutta e dura in una stanza ben ventilata.
	C'è umidità all'interno del sensore di umidità.	Spegnere il dispositivo e attendere che sia completamente asciutto prima di utilizzarlo nuovamente.
	L'ugello è diretto verso il sensore di umidità.	Cambiare la direzione dell'uscita della nebbia.
	Il sensore di umidità è difettoso.	Contattare il servizio clienti Yoer.
Il pannello di controllo non risponde alla pressione dei pulsanti.	Il pannello di controllo è stato toccato con le mani bagnate.	Non toccare il dispositivo con le mani bagnate.
	Il dispositivo è difettoso.	Contatta il nostro servizio clienti.



Vicino all'umidificatore compare un residuo bianco.	Nel serbatoio dell'acqua c'è acqua troppo dura.	Per evitare la formazione di depositi bianchi sui mobili, si consiglia di utilizzare acqua distillata o demineralizzata.
	Il dispositivo ha bisogno pulizia.	Pulire l'apparecchio seguendo le istruzioni riportate nella sezione PULIZIA E MANUTENZIONE.
La nebbia esce dalla base.	Serbatoio dell'acqua montato in modo non corretto.	Scollegare il dispositivo e montare correttamente il serbatoio dell'acqua.
Dallo spazio vicino all'ugello fuoriesce nebbia.	Il coperchio e/o l'ugello non sono stati montati correttamente.	Montare correttamente il coperchio e l'ugello.
Errore Eo	Il dispositivo è difettoso.	Contattare il servizio clienti Yoer.
Errore E1	Il dispositivo deve essere reimpostato.	Il processo di reset deve essere completato entro 1 minuto dal collegamento del dispositivo. 1. Rimuovere il serbatoio dell'acqua, svuotare la base e quindi asciugarla completamente. 2. Collegare il dispositivo. 3. Premere il pulsante ON/OFF per due volte, quindi tenere premuto il pulsante ON/OFF per circa 2 secondi. Sul display verrà visualizzato PL e quindi PA. 4. Scollegare il dispositivo.
	Il dispositivo è difettoso.	Contattare il servizio clienti Yoer.
Errore EF	C'è troppa acqua nella base.	Pulire il serbatoio dell'acqua e la base, quindi asciugare completamente la base.

## AMBIENTE



Questo prodotto contiene materiali riciclabili. Non smaltire questo prodotto come rifiuto urbano indifferenziato. Contattare il comune locale per conoscere il punto di raccolta più vicino.

## GARANZIA E RIPARAZIONE

La garanzia del prodotto include difetti derivanti da difetti di materiale o di fabbricazione. Questa garanzia è valida solo se l'apparecchio è stato utilizzato in conformità alle istruzioni e a condizione che non sia stato modificato, riparato o manomesso da persone non autorizzate o danneggiato da uso improprio o trasporto. La garanzia non si applica a difetti derivanti da usura naturale di componenti o oggetti fragili come articoli in vetro e ceramica.

La presente garanzia non limita i diritti fondamentali del cliente né altri diritti garantiti dalle leggi in materia di acquisto di elettrodomestici.

In caso di richiesta di garanzia, contattare il fornitore verificato o Yoer Service. Durante l'invio della richiesta, allegare informazioni sulla natura del malfunzionamento e una prova di acquisto.

# WARUNKI BEZPIECZEŃSTWA

**Podczas korzystania z urządzeń elektrycznych należy przestrzegać podstawowych zasad bezpieczeństwa w tym następujących:**

1. Przed przystąpieniem do użytkowania dokładnie zapoznaj się z niniejszą instrukcją i zachowaj ją na przyszłość.
2. Upewnij się, że napięcie w gniazdku elektrycznym odpowiada napięciu podanemu na tabliczce znamionowej.
3. By zapobiec pożarowi, porażeniu prądem elektrycznym, bądź zranieniu nie zanurzaj przewodu, wtyczki lub urządzenia w wodzie lub innych cieczach.
4. Jeżeli podczas pracy urządzenia pojawi się nietypowy dźwięk lub zapach, natychmiast wyłącz urządzenie i odłącz zasilanie.
5. Jeżeli nawilżacz ma być pozostawiony w bezczynności przez dłuższy czas, odłącz go od zasilania.
6. To urządzenie może być użytkowane przez dzieci w wieku od 8 lat oraz osoby o ograniczonych zdolnościach fizycznych, sensorycznych lub umysłowych bądź nieposiadające odpowiedniego doświadczenia i wiedzy, jeśli są nadzorowane lub zostały poinstruowane odnośnie obsługi urządzenia oraz rozumieją zagrożenia wynikające z jego użytkowania. Należy zwrócić szczególną uwagę, aby dzieci nie bawiły się urządzeniem. Czyszczenie i konserwacja urządzenia nie powinny być wykonywane przez dzieci bez odpowiedniego nadzoru.
7. Zwróć uwagę, aby dzieci poniżej 3 lat będące bez nadzoru trzymały się z dala od urządzenia. Dzieci w wieku od 3 do 8 lat mogą włączyć i wyłączyć urządzenie wyłącznie pod warunkiem, że zostało ono umieszczone lub zainstalowane w prawidłowej pozycji roboczej oraz jeśli są nadzorowane lub zostały poinstruowane odnośnie obsługi urządzenia oraz rozumieją zagrożenia wynikające z jego użytkowania. Dzieci w wieku od 3 do 8 lat nie mogą podłączać, regulować ani czyścić i konserwować urządzenia.
8. Jeśli przewód zasilający jest uszkodzony, może zostać naprawiony wyłącznie przez serwis producenta.

9. Umieść urządzenie na płaskiej, równej, stabilnej, suchej, twardej powierzchni w dobrze wentylowanym pomieszczeniu.
10. Postaw urządzenie z dala od źródeł wilgoci oraz ciepła takich jak grzejniki, termowentylatory, kominki itp. Unikaj stawiania nawilżacza pod bezpośrednim światłem słonecznym.
11. Nie używaj nawilżacza w pomieszczeniach, w których temperatura otoczenia jest niższa niż temperatura zamarzania znajdującej się w zbiorniku wody. Unikaj używania urządzenia w bardzo chłodnych pomieszczeniach, by uniknąć uszkodzeń. Jeżeli woda w zbiorniku zamarła, nie uruchamiaj nawilżacza aż lód stopnieje.
12. Podczas pracy nawilżacz powinien być postawiony w odległości min. 2m od mebli, zasłon czy urządzeń elektrycznych, by mgiełka nie powodowała niebezpieczeństwa i / lub uszkodzeń.
13. Nie stawiaj urządzenia na powierzchniach podatnych na uszkodzenia pod wpływem wody.
14. Używanie urządzenia w środowiskach, w których występują substancje łatwopalne i wybuchowe jest ściśle zabronione.
15. Nie umieszczaj żadnych części ciała ani przedmiotów nad wylotem mgiełki, gdy nawilżacz jest włączony.
16. Nie dopuszczaj do tego, by wylot mgiełki był skierowany bezpośrednio na ścianę.
17. W celu zachowania wysokiej wydajności urządzenia, czyść zbiornik na wodę regularnie, co najmniej raz na trzy dni oraz wtedy, gdy zauważysz osadzenie się brudu lub osadu w zbiorniku.
18. Nie przepelniaj zbiornika na wodę. Woda w zbiorniku nie może przekraczać poziomu MAX.
19. Nie pozostawiaj wody w zbiorniku na wodę, gdy nie korzystasz z urządzenia. Opróżnij, optucz i osusz zbiornik po każdym użyciu.



20. Zbiornik należy czyścić regularnie, co najmniej raz na trzy dni oraz wtedy, gdy zauważysz osadzenie się brudu lub osadu.

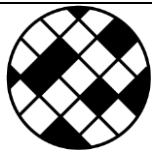

21. Wymieniaj i czyść filtr postępując zgodnie z treścią niniejszej instrukcji.
22. Pozbądź się wody z podstawy urządzenia oraz osusz ją całkowicie po każdym użyciu.
23. Nie uzupełniaj podstawy urządzenia wodą ani żadną inną cieczą.
24. Należy pamiętać, że wysoki poziom wilgotności może sprzyjać rozwojowi organizmów biologicznych w otoczeniu.
25. Podczas odłączania urządzenia od zasilania trzymaj za wtyczkę, nie za przewód.
26. Jeśli urządzenie nie działa jak powinno, zostało upuszczone, uszkodzone, pozostawione na zewnątrz lub zamoczone w nieprzeznaczonych do tego miejscach, należy dostarczyć je do serwisu producenta.
27. Nie podejmuj prób naprawy, demontażu ani modyfikacji urządzenia. Wewnątrz urządzenia nie występują części, które mogą zostać naprawione samodzielnie przez użytkownika.
28. Gdy używasz przedłużacza upewnij się, że nie przekraczasz znamionowej mocy / obciążenia przedłużacza.
29. Wyłącz urządzenie przed wyjęciem wtyczki zasilającej.
30. Odłącz urządzenie od zasilania przed przystąpieniem do przenoszenia, czyszczenia, montażu, demontażu oraz uzupełniania zbiornika na wodę.
31. Nie przenoś urządzenia jeśli w zbiorniku znajduje się ciecz, gdyż przechylenie może doprowadzić do rozlania.
32. Nie demontuj pokrywy górnej urządzenia, gdy jest ono uruchomione.
33. Nie poruszaj ani nie przechylaj urządzenia podczas jego pracy lub wtedy, gdy w zbiorniku na wodę znajduje się woda.
34. Trzymaj zbiornik oburącz podczas uzupełniania wody w celu uniknięcia zranienia w wypadku upuszczenia zbiornika.

35. Nie zamaczaj jakiegokolwiek części ciała w cieczy ani nie dotykaj żadnych elementów znajdujących się w zbiorniku podczas pracy urządzenia.
36. Nie dodawaj do zbiornika żadnych dodatkowych środków, które nie są rekomendowane przez producenta.
37. Nie używaj nawilżacza bez uzupełnionego zbiornika na wodę.
38. Nie dopuść do zamoczenia obudowy nawilżacza.
39. Nie wlewaj do zbiornika wody o temperaturze wyższej niż 40 °C.
40. Do zbiornika na wodę wlewaj wyłącznie zimną wodę filtrowaną, zimną wodę przegotowaną, wodę destylowaną lub wodę zdemineralizowaną.
41. Stosowanie filtra antybakteryjnego nie jest jednoznaczne z możliwością bezpośredniego używania wody wodociągowej w nawilżaczu.
42. Nie przykrywaj ani nie blokuj otworów wylotowych lub wlotowych urządzenia. Nie umieszczaj w otworach urządzenia żadnych części ciała oraz przedmiotów.
43. Zapewnij odpowiednią wentylację podczas korzystania z urządzenia w celu uniknięcia gromadzenia się wilgoci na ścianach, oknach, meblach oraz innych przedmiotach.
44. Nie dopuszczaj, aby obszar wokół nawilżacza stawał się wilgotny lub mokry. Nie pozwól również, aby materiały absorbujące wilgoć, takie jak dywany, zasłony czy obrusy, stawały się wilgotne. Wyłącz urządzenie jeśli zauważysz wilgoć pojawiającą się na wewnętrznej stronie okien.
45. Nie chwytaj wtyczki zasilającej mokrymi rękoma, gdyż może to doprowadzić do porażenia prądem elektrycznym.
46. Trzymaj baterie poza zasięgiem dzieci.
47. Nigdy nie ładuj ponownie baterii jednorazowych.
48. Nie demontuj, nie otwieraj ani nie niszczyć baterii.
49. Nie podgrzewaj baterii. Nie narażaj baterii na działanie wysokiej temperatury lub ognia. Unikaj przechowywania ich w miejscu, w którym byłyby narażone na działanie promieni słonecznych.

50. Nie zwieraj ze sobą baterii. Nie przechowuj baterii w pudełku lub szufladzie, w których przypadkowo mogą się wzajemnie zwierać lub być zwarte za pomocą innych, metalowych przedmiotów.
51. Nie wyjmuj baterii z oryginalnego opakowania, aż do momentu ich użycia.
52. Nie narażaj baterii na działanie wstrząsów mechanicznych.
53. W przypadku wycieku substancji płynnych z baterii nie dopuść do kontaktu substancji ze skórą lub oczami. W przypadku, gdy dojdzie do kontaktu, przemyj dokładnie zanieczyszczony obszar ciała dużą ilością wody oraz zasięgnij porady lekarza.
54. Upewnij się, że baterie są odpowiednio zainstalowane zgodnie z oznaczeniem polaryzacji (+) i (-).
55. Korzystanie z baterii przez dzieci powinno być nadzorowane. Nie pozwól dzieciom wymieniać baterii bez nadzoru osoby dorosłej.
56. W przypadku połamania baterii natychmiast zasięgnij porady lekarza.
57. Przechowuj baterie suche i czyste.
58. Oczyść styki na baterii oraz w pilocie przed instalacją baterii.
59. Zawsze wybieraj właściwy rozmiar i typ baterii, najlepiej nadający się do zamierzonego zastosowania. Informacje dostarczone wraz z urządzeniem pomagające w prawidłowym wyborze baterii należy zachować w celach informacyjnych.
60. Wyjmij baterie z pilota, jeśli nie ma być używany przez dłuższy czas.
61. Bezzwłocznie usuń zużyte baterie.
62. Nie wrzucaj baterii do ognia, chyba że w warunkach zatwierdzonego i kontrolowanego procesu recyklingu.
63. Baterie należy wyrzucać do specjalnie oznakowanych pojemników w wyznaczonych punktach.
64. Nie zostawiaj włączonego urządzenia bez nadzoru.
65. Urządzenie jest przeznaczone wyłącznie do użytku domowego wewnątrz pomieszczeń. Wszelkie inne użycie uważa się za niewłaściwe oraz niebezpieczne.
66. Producent nie ponosi odpowiedzialności za szkody wynikające z nieprzestrzegania niniejszej instrukcji obsługi.

**UWAGA****TRZYMAJ BATERIE POZA ZASIĘGIEM  
DZIECI**

Połknięcie baterii może prowadzić do oparzeń chemicznych, perforacji tkanek miękkich oraz śmierci.

Poważne oparzenia mogą wystąpić w ciągu 2 godzin od połknięcia.

Natychmiast wezwij pomoc medyczną.



# POZNAJ SWÓJ NAWILŻACZ POWIETRZA

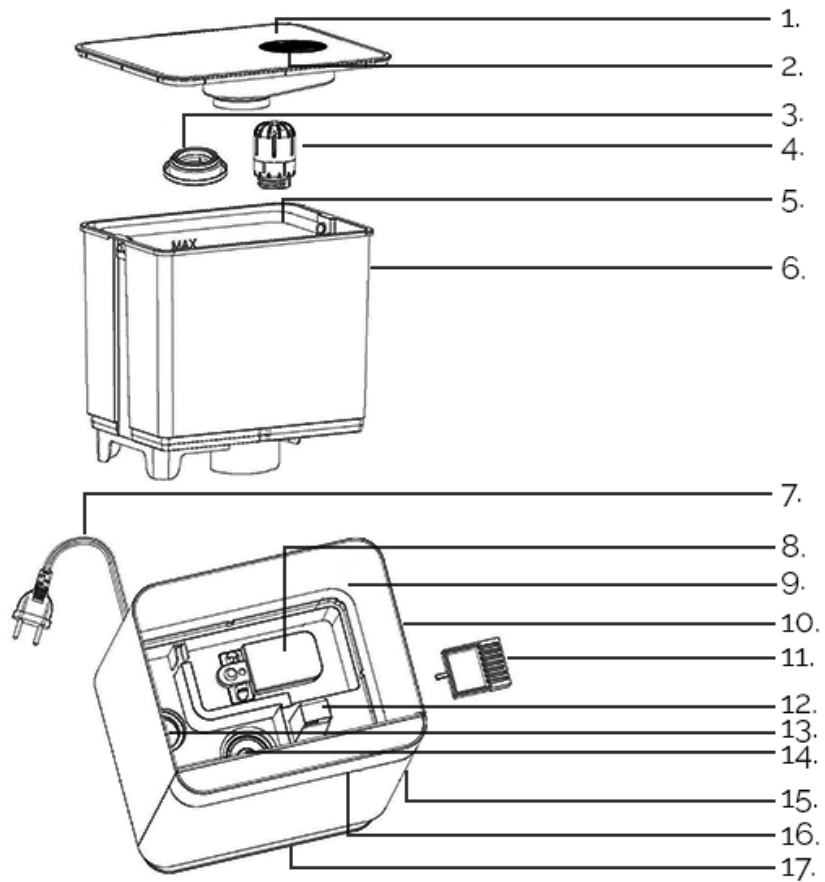

- |                             |   |
|-----------------------------|---|
| 1. Pokrywa górna            | 9. Podstawa                                   |
| 2. Dysza                    | 10. Obudowa                                   |
| 3. Pokrywa blokady mgietki  | 11. Tacka na olejki eteryczne                 |
| 4. Filtr                    | 12. Wylot powietrza                           |
| 5. Uchwyt zbiornika na wodę | 13. Grzałka                                   |
| 6. Zbiornik na wodę         | 14. Rozpylacz                                 |
| 7. Przewód zasilający       | 15. Miejsce montażu tacki na olejki eteryczne |
| 8. Pływak                   | 16. Wyświetlacz                               |
|                             | 17. Nóżki                                     |







## PANEL STEROWANIA Z WYŚWIETLACZEM

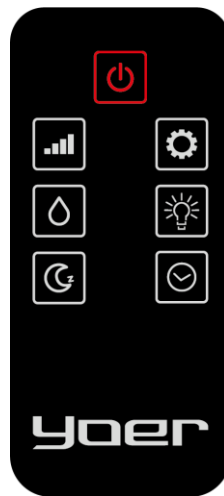

Symbol	Opis
	Sygnalizuje brak wody lub zbyt małą ilość wody w zbiorniku na wodę.
	Sygnalizuje aktywny tryb grzania.
	Sygnalizuje włączoną lampę UV / aktywną funkcję jonizacji
	Sygnalizuje aktywny tryb nocny.
AUTO	Sygnalizuje aktywny tryb automatyczny.
	Oznacza aktywną funkcję regulacji wilgotności
	Symbolizuje aktywną funkcję Wi-Fi
	Włącznik / wyłącznik / Funkcja Wi-Fi
	Regulacja poziomu mocy / Tryb automatyczny / Tryb nocny
	Regulacja wilgotności
	Programator czasowy
	Tryb grzania / Lampa UV + Funkcja jonizacji
	Regulacja koloru podświetlenia

## PILOT ZDALNEGO STEROWANIA



Symbol	Opis
	Włącznik / wyłącznik
	Regulacja poziomu mocy / Tryb automatyczny
	Regulacja wilgotności
	Tryb nocny
	Tryb grzania / Lampa UV + Funkcja jonizacji
	Regulacja koloru podświetlenia
	Programator czasowy

## DANE TECHNICZNE

Moc	110 W
Napięcie / Częstotliwość	220-240 V~ 50/60 Hz
Pojemność zbiornika na wodę	4,3 L
Wydajność	Chłodna mgiełka: 350 ml/h (± 50 ml/h), ciepła mgiełka: 450 ml/h (± 50 ml/h)
Powierzchnia działania	35 m <sup>2</sup>

## KORZYSTANIE Z URZĄDZENIA

Przed przystąpieniem do przygotowania urządzenia do pracy upewnij się, że jest postawione na płaskiej, stabilnej, suchej, równej, twardej powierzchni w dobrze wentylowanym pomieszczeniu.

**WAŻNE:** Przed uruchomieniem nawilżacza pozostaw go w pozycji pionowej na minimum 30 minut. Zaleca się korzystać z nawilżacza w pomieszczeniach, gdzie temperatura wynosi około 20°C, a wilgotność względna nie przekracza 80%RH.

1. Ustaw kierunek wylotu mgietki. Uzupelnij zbiornik wodą, a następnie podłącz urządzenie do źródła zasilania. Wyświetlacz wówczas podświetli się, a urządzenie wyda charakterystyczny sygnał dźwiękowy. Urządzenie przejdzie w stan czuwania. Włącznik wówczas podświetli się.

**UWAGA:** Do zbiornika na wodę wlewaj wyłącznie zimną wodę filtrowaną, zimną wodę przegotowaną, wodę destylowaną lub wodę zdemineralizowaną.

**UWAGA:** Nie przepelniaj zbiornika na wodę. Woda w zbiorniku nie może przekraczać poziomu MAX.



**UWAGA:** Nigdy nie przenoś urządzenia z uzupełnionym zbiornikiem, gdyż przechylenie nawilżacza może spowodować wyciek. By przenieść urządzenie, najpierw zdemontuj zbiornik.

2. Naciśnij  by uruchomić urządzenie. Wyświetlacz wówczas podświetli się. Wskaźnik będzie wówczas naprzemiennie podświetlany na siedem różnych kolorów. Na wyświetlaczu zostanie ukazana bieżąca wilgotność oraz czas. Uruchomiony zostanie wówczas domyślnie tryb automatyczny AUTO – urządzenie automatycznie dobiera odpowiednią prędkość zapewniając najlepszy komfort, zmniejszając zużycie energii. W tym trybie urządzenie może wielokrotnie zmieniać prędkość z najwyższej na najniższą i odwrotnie w ciągu godziny, aby utrzymać idealne warunki.

### 3. REGULACJA POZIOMU MOCY

Naciśnij  by dostosować moc pracy urządzenia. Wybierz pomiędzy 1, 2 lub 3 poziomem mocy lub trybem automatycznym AUTO. W zależności od wybranego trybu zmienia się objętość wytwarzanej mgietki.

### 4. TRYB NOCNY

Naciśnij i przytrzymaj  przez ok. 3 sekundy by móc uruchomić tryb nocny. To spowoduje przygaszenie wszystkich wskaźników na wyświetlaczu. Urządzenie pracuje wówczas na najniższej mocy. Po upływie ok. 10 sekund wyświetlacz zostanie wygaszony. Wskaźnika trybu nocnego zostanie wówczas przygaszony, a wskaźnik włącznika będzie przygaszał na wyświetlaczu. Podczas trwania tego trybu urządzenie nie alarmuje o braku wody w zbiorniku. By wyłączyć tryb, naciśnij i przytrzymaj  przez ok. 3 sekundy.

## 5. REGULACJA WILGOTNOŚCI

Naciśnij  by móc przejść do trybu regulacji wilgotność. Zakres regulacji wilgotności wynosi od 30%RH do 75%RH. Kolejne naciśnięcia zwiększają wybraną wilgotność o 5 punktów procentowych. Aby zatwierdzić wybór, poczekaj kilka sekund.

W momencie, gdy w pomieszczeniu zostanie osiągnięta żądana wilgotność, urządzenie automatycznie wstrzyma wytwarzanie mgiełki i przejdzie w stan uśpienia (funkcja programatora czasowego nadal jest dostępna).



Podczas trwania tego trybu urządzenie automatycznie dobiera odpowiednią prędkość zapewniając najlepszy komfort, zmniejszając zużycie energii. W ciągu godziny urządzenie może wielokrotnie zmieniać prędkość z najwyższej na średnią lub najniższą i odwrotnie, utrzymując optymalne warunki.

By wyłączyć funkcję, naciśnij i przytrzymaj  przez ok. 3 sekundy lub wybierz „Co”. Urządzenie wówczas powróci do trybu automatycznego.



## 6. PROGRAMATOR CZASOWY

Naciśnij  by uruchomić funkcję programatora czasowego. Po naciśnięciu przycisku na wyświetlaczu ukaże się liczba oznaczająca wybraną ilość godzin pracy, po których nawilżacz wyłączy się. Kolejne naciśnięcie ikony spowoduje zwiększenie liczby. Można wybrać czas pracy w przedziale 1 - 12 h. Aby zatwierdzić wybór, poczekaj kilka sekund lub wybierz „Co”.

## 7. FUNKCJA GRZANIA / FUNKCJA JONIZACJI + LAMPA UV

Naciśnij  by uruchomić funkcję grzania. Zataczenie funkcji ułatwia wytwarzanie mgiełki, gdy użyta jest zimna woda o temperaturze ok. 5°C. Funkcja ta jest przydatna zimą. Naciśnij przycisk  ponownie by dodatkowo uruchomić funkcję jonizacji oraz jednocześnie włączyć lampę UV. Naciśnij po raz kolejny by wyłączyć funkcję grzania. Naciśnij przycisk jeszcze raz by wyłączyć funkcję jonizacji oraz lampę UV.

## 8. REGULACJA KOLORU WSKAŹNIKA

Użyj  by zmienić kolor wskaźnika. Naciśnij i przytrzymaj  przez ok. 3 sekundy by wyłączyć podświetlenie.

9. Opcjonalnie uzupełnij tackę olejkiem eterycznym.

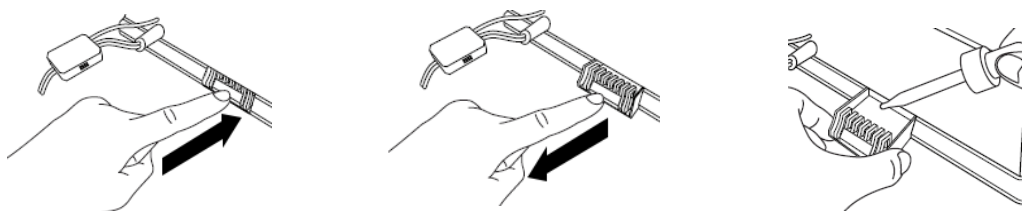

## Dodatkowe informacje

Urządzenie posiada możliwość wyciszenia dźwięku przycisków za pomocą aplikacji.

Urządzeniem można sterować również za pomocą Wi-Fi. By móc połączyć urządzenie z aplikacją, podłącz urządzenie do źródła zasilania, a następnie naciśnij i przytrzymaj  przez ok. 3 sekundy.

## CZYSZCZENIE I KONSERWACJA

**UWAGA:** Przed przystąpieniem do którejkolwiek z poniższych czynności wyłącz urządzenie, a następnie odłącz urządzenie od zasilania!

**UWAGA:** Nie czyść żadnych elementów urządzenia za pomocą żrących środków chemicznych. Mogą one spowodować zniekształcenia lub odbarwienia obudowy oraz uszkodzenie komponentów nawilżacza.

**UWAGA:** Nie zanurzaj obudowy ani wyświetlacza urządzenia w wodzie ani żadnej innej cieczy!

**Ważne:** Czyść urządzenie oraz osusz je całkowicie po każdym użyciu.

### Czyszczenie obudowy oraz nóżek

- Wytrzyj obudowę oraz nóżki urządzenia miękką, czystą, wilgotną szmatką.
- Dokładnie osusz elementy za pomocą miękkiej, suchej, czystej szmatki.

### Czyszczenie pokrywy górnej oraz dyszy

- Zdejmij pokrywę, a następnie wyczyść pokrywę oraz dyszę za pomocą miękkiej, czystej, wilgotnej szmatki.
- Dokładnie osusz ją za pomocą miękkiej, suchej, czystej szmatki.
- Zamontuj pokrywę górną, jeśli planujesz korzystać z urządzenia. Jeśli planujesz przechowywać urządzenie, pozostaw pokrywę zdemontowaną.

### Czyszczenie zbiornika na wodę

- Opróżnij, opłucz oraz osusz zbiornik po każdym użyciu.
- Zbiornik należy czyścić regularnie, co najmniej raz na trzy dni oraz wtedy, gdy zauważysz osadzenie się brudu lub osadu.
- Zdemontuj pokrywę górną urządzenia i odkręć filtr. Chwyć za uchwyt zbiornika i unieś zbiornik.
- Poniższe czynności wykonaj nad zlewem.
- Opróżnij zbiornik. Wyczyść zbiornik na wodę za pomocą czystej, chłodnej wody oraz miękkiej, czystej szmatki. W przypadku mocnego zabrudzenia wlej do zbiornika odrobinę roztworu wody i łagodnego detergentu. Potrząśnij zbiornikiem, by wypłukać osad, uważając przy tym, by nie upuścić zbiornika. Użyj miękkiej, czystej, wilgotnej szmatki by usunąć przyschnięty brud czy osad. Wylej zawartość zbiornika do zlewu, po czym wypłucz zbiornik czystą wodą. Wysusz dokładnie każdy element za pomocą miękkiej, czystej, suchej szmatki.

## Czyszczenie pokrywy blokady mgietki

- Wyczyść dokładnie przymocowaną do zbiornika pokrywę blokady mgietki. W tym celu odkręć ją, a następnie wyczyść za pomocą miękkiej, wilgotnej, czystej szmatki. Wysusz elementy całkowicie za pomocą miękkiej, czystej, suchej szmatki. Wyczyść również element, do którego przymocowana jest pokrywa blokady mgietki za pomocą miękkiej, czystej, wilgotnej szmatki. Wysusz całkowicie za pomocą miękkiej, czystej, suchej szmatki.

## Czyszczenie podstawy

- **Uwaga:** Nie uzupełniaj podstawy urządzenia wodą ani żadną inną cieczą.
- Pozbądź się wody z podstawy oraz osusz ją całkowicie za pomocą miękkiej, czystej, szmatki po każdym użyciu.
- Podstawę urządzenia należy czyścić regularnie, co najmniej raz w tygodniu oraz wtedy, gdy zauważysz osad bądź zabrudzenie.
- Wyczyść podstawę urządzenia, pływak oraz rozpylacz za pomocą miękkiej, czystej, wilgotnej szmatki. Użyj miękkiego pędzelka by oczyścić trudno dostępne miejsca.. Wysusz dokładnie każdy element za pomocą miękkiej, czystej, suchej szmatki.

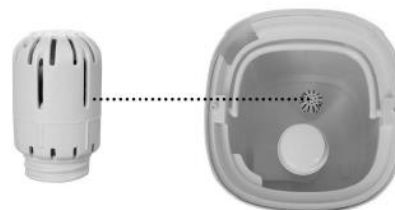

## Czyszczenie filtra antybakteryjnego

- Odkręć filtr ze zbiornika na wodę, a następnie wyjmij go.
- Dla zapewnienia najlepszej efektywności pracy nawilżacza filtr należy czyścić regularnie, co najmniej co ok. 1000l zużytej wody lub wtedy, gdy zauważysz zabrudzenie filtra. Oplucz filtr czystą chłodną wodą, a następnie dokładnie osusz metodą naturalną. W przypadku mocnego zabrudzenia zamocz filtr w occie i poczekaj ok. 5 minut, a następnie dokładnie oplucz filtr czystą, chłodną wodą. Osusz filtr całkowicie metodą naturalną.
- Wkręć filtr z powrotem na zbiorniku.
- Filtr należy wymieniać co najmniej raz na 8-10 miesięcy, bądź częściej gdy stanie się widocznie zabrudzony w celu zachowania efektywnej wydajności urządzenia.

Przechowuj czyste, suche urządzenie w suchym, chłodnym, wentylowanym pomieszczeniu w oryginalnym opakowaniu.

## ROZWIĄZYWANIE PROBLEMÓW

Problem	Możliwa przyczyna	Rozwiązanie
Urządzenie jest włączone, ale włącznik nie jest podświetlony.	Wtyczka jest odłączona od gniazdka zasilającego.	Podłącz wtyczkę do gniazdka zasilającego.
	W zbiorniku na wodę znajduje się zbyt mała ilość wody / Brak wody w zbiorniku na wodę.	Odłącz urządzenie od zasilania, a następnie uzupełnij zbiornik na wodę.
	Brak zbiornika na wodę / Nieprawidłowo zamontowany zbiornik na wodę	Odłącz urządzenie od zasilania, a następnie zamontuj prawidłowo zbiornik na wodę.
	Urządzenie uległo uszkodzeniu.	Skontaktuj się z serwisem Yoer.
Włącznik jest podświetlony, ale mgiełka nie jest generowana	Urządzenie jest wyłączone.	Uruchom urządzenie.
	Ustawiona wilgotność została uzyskana.	Zwiększ żadaną wilgotność lub wybierz inny tryb.
Mgiełka wydaje nietypowy zapach	Urządzenie lub /i zbiornik na wodę jest zabrudzony.	Wyczyść urządzenie zgodnie z sekcją CZYSZCZENIE I KONSERWACJA. Czyść urządzenie oraz zbiornik regularnie.
	Tacka na olejki lub jej zawartość wymaga czyszczenia.	Wyjmij wkład, opłucz go czystą, chłodną wodą, a następnie wysusz całkowicie metodą naturalną. Wyczyść tackę na olejki czystą, chłodną wodą, a następnie osusz całkowicie miękką czystą szmatką. Czyść tackę oraz wkład po każdym użyciu.
Na wyświetlaczu podświetlony jest symbol X	Urządzenie zostało umieszczone na nierównej powierzchni.	Umieść urządzenie na płaskiej, stabilnej, suchej, twardej powierzchni w dobrze wentylowanym pomieszczeniu.
	Brak wody w zbiorniku na wodę / Zbyt niski poziom wody w zbiorniku.	Odłącz urządzenie od zasilania, a następnie uzupełnij zbiornik na wodę. Oczekaj co najmniej kilka minut.
	Nieprawidłowo zamontowany zbiornik na wodę.	Odłącz je od źródła zasilania, a następnie zamontuj prawidłowo zbiornik na wodę.
Urządzenie wydaje głośne lub niepokojące dźwięki.	W zbiorniku na wodę znajduje się zbyt mała ilość wody / Brak wody w zbiorniku na wodę.	Odłącz urządzenie od zasilania, a następnie uzupełnij zbiornik na wodę.
	Urządzenie zostało umieszczone na nierównej powierzchni.	Umieść urządzenie na płaskiej, stabilnej, suchej, twardej powierzchni w dobrze wentylowanym pomieszczeniu.
	Brak zbiornika na wodę / Nieprawidłowo zamontowany zbiornik na wodę.	Odłącz urządzenie od zasilania, a następnie zamontuj prawidłowo zbiornik na wodę.
	Urządzenie uległo uszkodzeniu.	Skontaktuj się z serwisem Yoer.



Ilość generowanej mgiełki jest bardzo mała.	W pomieszczeniu zachodzi naturalna lub sztuczna wymiana powietrza, która utrudnia zwiększenie poziomu wilgotności względnej (%RH).	Zamknij drzwi i okna. Wyłącz klimatyzatory i inne urządzenia, które przyczyniają się do wymiany powietrza.
	Wlot i/lub wylot powietrza jest zablokowany.	Odblokuj wlot i wylot powietrza.
	Zbiornik na wodę lub/i rozpylacz wymaga czyszczenia.	Wyczyść urządzenie zgodnie z sekcją CZYSZCZENIE I KONSERWACJA. Czyść urządzenie oraz zbiornik regularnie.
	Żądana wilgotność jest zbyt niska.	Ustaw większą wilgotność lub/oraz ustaw większą moc.
	Zbiornik na wodę jest zabrudzony.	Wyczyść zbiornik na wodę i uzupełnij czystą, destylowaną wodą.
Poziom osiągniętej wilgotności jest zbyt wysoki.	Ustawiona wilgotność jest zbyt wysoka.	Ustaw mniejszą wilgotność.
	Pomieszczenie, w którym umieszczone zostało urządzenie nie jest odpowiednio wentylowane.	Zapewnij odpowiednią wentylację w pomieszczeniu.
	W podstawie znajduje się zbyt duża ilość wody.	Po każdym użyciu urządzenia opróżnij podstawę oraz osusz ją całkowicie.
W pomieszczeniu zachodzi zjawisko kondensacji.	Temperatura pomieszczenia jest zbyt niska.	Ponieś temperaturę w pomieszczeniu.
Urządzenie nie generuje mgiełki.	Programator czasowy wyłączył urządzenie.	Uruchom urządzenie.
	Zbiornik na wodę jest pusty lub w zbiorniku znajduje się zbyt mała ilość wody.	Odtłącz urządzenie od zasilania, a następnie uzupełnij zbiornik na wodę.
	Osiągnięto żadaną wilgotność.	Ustaw inną wilgotność.
Urządzenie wskazuje nieprawidłowy poziom wilgotności.	Urządzenie nie zostało umieszczone na płaskiej, stabilnej, suchej, twardej powierzchni w dobrze wentylowanym pomieszczeniu.	Umieść urządzenie na płaskiej, stabilnej, suchej, twardej powierzchni w dobrze wentylowanym pomieszczeniu.
	We wnętrzu czujnika wilgotności znajduje się wilgoć.	Wyłącz urządzenie i odczekaj, aż urządzenie całkowicie wyschnie przed ponownym korzystaniem z nawilżacza.
	Dysza została skierowana w stronę czujnika wilgotności.	Zmień kierunek wylotu mgiełki.
	Czujnik wilgotności uległ uszkodzeniu.	Skontaktuj się z serwisem Yoer.
Panel sterowania nie reaguje na naciśnięcia przycisków.	Dotknięto panel sterowania mokrymi rękoma.	Nie dotykaj urządzenia mokrymi rękoma.
	Urządzenie uległo uszkodzeniu.	Skontaktuj się z serwisem Yoer.

W pobliżu nawilżacza pojawia się biały osad.	W zbiorniku na wodę znajduje się zbyt twarda woda.	W celu uniknięcia osadzania się białego nalotu na meblach zalecane jest używanie wody destylowanej lub zdemineralizowanej.
	Urządzenie wymaga czyszczenia.	Wyczyść urządzenie zgodnie z sekcją CZYSZCZENIE I KONSERWACJA. Czyść zbiornik regularnie.
Mgielka wydostaje się z podstawy urządzenia.	Zbiornik na wodę nie został prawidłowo zamontowany.	Odłącz urządzenie od zasilania, a następnie zamontuj prawidłowo zbiornik na wodę.
Mgielka wydobywa się z okolic dyszy.	Pokrywa lub/oraz dysza nie zostały prawidłowo zamontowane.	Zamontuj prawidłowo pokrywę górną oraz dyszę w pokrywie urządzenia.
Błąd E0	Urządzenie uległo uszkodzeniu.	Skontaktuj się z serwisem Yoer.
Błąd E1	Urządzenie wymaga resetowania.	Proces resetowania należy zakończyć w ciągu 1 minuty po podłączeniu nawilżacza do źródła zasilania. 1. Wyjmij zbiornik na wodę, opróżnij wodę z podstawy, a następnie osusz ją całkowicie. 2. Podłącz urządzenie do źródła zasilania. 3. Naciśnij włącznik dwukrotnie, a następnie naciśnij i przytrzymaj włącznik przez ok. 2 sekundy. Na wyświetlaczu pojawi się symbol PL, a następnie PA. 4. Odłącz urządzenie od źródła zasilania.
	Urządzenie uległo uszkodzeniu.	Skontaktuj się z serwisem Yoer.
Błąd EF	W podstawie znajduje się zbyt duża ilość wody.	Wyczyść zbiornik na wodę i opróżnij wodę z podstawy. Osusz ją całkowicie.

## ŚRODOWISKO



■ Produkt zawiera materiały nadające się do recyklingu. Nie wyrzucaj produktu razem z odpadami komunalnymi. Skontaktuj się z najbliższym punktem zbiórki odpadów.

## WARUNKI GWARANCJI I NAPRAWY

Gwarancja na produkt obejmuje usterki powstałe w wyniku błędów materiałowych lub produkcyjnych. W ramach gwarancji producent zobowiązuje się do naprawy lub wymiany wszelkich wadliwych elementów, pod warunkiem, że urządzenie było używane zgodnie z instrukcją i nie było modyfikowane, naprawiane lub w jakikolwiek sposób naruszane przez nieupoważnioną do tego osobę, ani też uszkodzone w wyniku nieprawidłowego użycia lub transportu. Gwarancja nie obejmuje naturalnego zużycia się elementów, ani elementów łatwo tłukących się, jak szkło, czy ceramika.

Niniejsza gwarancja nie ogranicza ustawowych praw konsumenta ani innych praw, jakie konsument posiada zgodnie z obowiązującymi przepisami, które dotyczą zakupu przedmiotów użytkowych.

W przypadku roszczenia gwarancyjnego należy zwrócić się do specjalistycznego punktu sprzedaży lub bezpośrednio do autoryzowanego serwisu Yoer. W momencie składania reklamacji należy podać rodzaj usterki oraz dołączyć kopię dowodu zakupu.

## **MĂSURI DE SALVARE IMPORTANTE**

**Când folosind electric aparate, de bază Siguranță precauții ar trebui să fie întotdeauna urmate, inclusiv următoarele:**

1. Citiți toate instrucțiunile înainte de utilizare și păstrați-le pentru referințe ulterioare.
2. Asigurați-vă că tensiunea de la priză corespunde tensiunii indicate pe eticheta de identificare.
3. Pentru a vă proteja împotriva incendiilor, șocurilor electrice și rănilor, nu scufundați cablul, ștecherul sau unitatea în apă sau în alte lichide.
4. Dacă în timpul funcționării dispozitivului apare un zgomot sau un miros neobișnuit, opriți-l imediat și scoateți-l din priză.
5. Dacă unitatea urmează să rămână inactivă pentru o perioadă lungă de timp, deconectați-o.
6. Acest aparat poate fi folosit de copii cu vârsta de 8 ani și peste și de persoane cu capacități fizice, senzoriale sau mentale reduse sau cu lipsă de experiență și cunoștințe, dacă au primit supraveghere sau instrucțiuni privind utilizarea aparatului într-un mod sigur și înțeleg pericolele. implicat. Copiii nu trebuie să se joace cu aparatul. Curățarea și întreținerea utilizatorului nu trebuie făcute de copii fără supraveghere.
7. Copiii cu vârsta mai mică de 3 ani trebuie ținuti departe, dacă nu sunt supravegheați permanent. Copiii cu vârsta cuprinsă între 3 ani și mai puțin de 8 ani trebuie să pornească/oprească aparatul numai cu condiția ca acesta să fi fost amplasat sau instalat în poziția normală de funcționare prevăzută și să li se acorde supraveghere sau instrucțiuni privind utilizarea aparatului într-un mod sigur și înțelege pericolele implicate. Copiii cu vârsta cuprinsă între 3 ani și mai puțin de 8 ani nu trebuie să regleze și să curețe aparatul sau să efectueze întreținerea de către utilizator.
8. Dacă cablul de alimentare este deteriorat, acesta trebuie înlocuit de service-ul producătorului.
9. Așezați dispozitivul pe o suprafață plană, plană, stabilă, uscată și dură, într-o încăpere bine ventilată.

10. Țineți dispozitivul departe de surse de căldură, cum ar fi încălzitoare, ventilatoare, șeminee etc. Evitați expunerea dispozitivului la lumina directă a soarelui.
11. Nu utilizați dispozitivul în încăperi mai reci decât punctul de îngheț al apei din rezervor. Evitați utilizarea dispozitivului în încăperi foarte reci pentru a evita deteriorarea. Dacă apa din rezervor este înghețată, nu porniți unitatea până când apa nu se dezgheță.
12. În timpul funcționării, unitatea trebuie amplasată la cel puțin 2 m distanță de mobilă, draperii sau aparate electrice, astfel încât ceața generată să nu provoace pericole și/sau daune.
13. Nu așezați dispozitivul pe suprafețe susceptibile la deteriorarea apei.
14. Utilizarea dispozitivului în medii cu substanțe inflamabile și explozive este strict interzisă.
15. Nu așezați părți ale corpului sau obiecte deasupra orificiului de evacuare pentru ceață când umidificatorul este pornit.
16. Nu permiteți ca ieșirea de ceață să fie îndreptată direct spre un perete.
17. Pentru a menține performanța ridicată, curățați rezervorul de apă în mod regulat, cel puțin o dată la trei zile și ori de câte ori observați murdărie sau reziduuri în rezervor.
18. Nu umpleți excesiv rezervorul de apă. Nivelul apei din rezervor nu trebuie să depășească nivelul MAX.
19. Nu lăsați apă în rezervorul de apă când nu utilizați dispozitivul. Goliți și clătiți rezervorul după fiecare utilizare.



20. Rezervorul trebuie curățat în mod regulat, cel puțin o dată la trei zile, sau atunci când observați acumularea de murdărie sau sedimente.

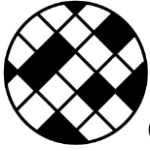

21. Curățați și înlocuiți filtrul în mod regulat urmând acest manual de instrucțiuni.
22. Scoateți apa de la baza dispozitivului și uscați-o complet după fiecare utilizare.
23. Nu reumpleți baza dispozitivului cu apă sau orice alt lichid.
24. Fiți conștienți de faptul că nivelurile ridicate de umiditate pot favoriza creșterea organismelor biologice în mediu.
25. Când deconectați dispozitivul, țineți ștecherul, nu cablul.
26. Dacă dispozitivul nu funcționează așa cum ar trebui, a fost scăpat, deteriorat, lăsat afară sau pus în lichid, acesta trebuie livrat la service-ul producătorului.
27. Nu încercați să reparați, dezasamblați sau modificați aparatul. În interior nu există piese care pot fi reparate de utilizator.
28. Când utilizați un prelungitor, vă rugăm să vă asigurați că nu depășiți puterea maximă nominală de funcționare/sarcina a prelungitorului.
29. Opriți dispozitivul înainte de a deconecta.
30. Deconectați dispozitivul înainte de a transporta, curăța, dezasambla, asambla sau umple rezervorul de apă.
31. Nu transportați dispozitivul dacă există apă în rezervor, deoarece înclinarea poate duce la vărsare.
32. Nu dezasamblați capacul superior în timpul funcționării dispozitivului.
33. Nu mișcați sau înclinați dispozitivul în timpul funcționării acestuia sau când există apă în rezervorul de apă.
34. În timpul reumplerii, țineți rezervorul cu ambele mâini pentru a preveni vătămarea în cazul căderii rezervorului.
35. Nu puneți părți ale corpului în apă și nu atingeți nicio parte interioară a rezervorului în timpul funcționării dispozitivului.
36. Nu adăugați în rezervor agenți nerecomandati de producător.
37. Nu utilizați unitatea fără rezervorul de apă umplut instalat.
38. Nu lăsați corpul unității să se ude.

39. Nu folosiți apă mai fierbinte de 40 °C.
40. În rezervorul de apă se toarnă exclusiv apă rece filtrată, apă rece fiartă, apă distilată sau apă demineralizată.
41. Aplicarea filtrului antibacterian nu are ca rezultat posibilitatea de a utiliza apă de rețea nefiltrată în unitate.
42. Nu acoperiți și nu blocați deschiderile dispozitivului. Nu introduceți părți ale corpului sau obiecte în orificiile de intrare sau ieșiri ale dispozitivului.
43. Asigurați-vă o ventilație adecvată atunci când utilizați dispozitivul pentru a evita acumularea de umezeală pe pereți, ferestre, mobilier și alte obiecte.
44. Nu lăsați zona din jurul umidificatorului să devină umedă sau umedă. De asemenea, nu lăsați materialele care absorb umezeala precum covoarele, draperiile sau fețele de masă să devină umede. Opriți dispozitivul dacă observați umezeală în interiorul ferestrelor.
45. Nu atingeți ștecherul cu mâinile ude, deoarece ar putea provoca șoc electric.
46. Nu lăsați bateriile la îndemâna copiilor.
47. Nu reîncărcați bateriile nereîncărcabile.
48. Nu demontați, deschideți sau distrugeți bateriile.
49. Nu încălziți bateriile. Nu expuneți bateriile la căldură sau foc. Evitați depozitarea în lumina directă a soarelui.
50. Nu scurtcircuitați bateriile. Nu depozitați bateriile la întâmplare într-o cutie sau sertar unde acestea se pot scurtcircuita unele pe altele sau pot fi scurtcircuitate de alte obiecte metalice.
51. Nu scoateți o baterie din ambalajul original până când nu este necesară pentru utilizare.
52. Nu supuneți bateriile la șocuri mecanice.
53. În cazul unei scurgeri de baterie, nu lăsați lichidul să intre în contact cu pielea sau cu ochii. Dacă a avut loc contactul, spălați zona afectată cu cantități mari de apă și solicitați sfatul medicului.
54. Asigurați-vă că bateriile sunt instalate corect în ceea ce privește polaritatea (+ și -).

55. Utilizarea bateriilor de către copii trebuie supravegheată. Nu permiteți copiilor să înlocuiască bateriile fără supravegherea unui adult.
56. Solicitați imediat sfatul medicului dacă o baterie a fost înghițită.
57. Păstrați bateriile curate și uscate.
58. Curățați contactele bateriei, precum și cele ale telecomenzii înainte de instalarea bateriei.
59. Selectați întotdeauna dimensiunea și tipul corect de baterie cel mai potrivit pentru utilizarea prevăzută. Informațiile furnizate împreună cu echipamentul pentru a ajuta la alegerea corectă a bateriei trebuie păstrate pentru referință.
60. Scoateți bateriile din echipament dacă nu urmează să fie utilizat pentru o perioadă lungă de timp.
61. Scoateți rapid bateriile uzate .
62. Nu aruncați bateriile în foc decât în condiții de incinerare aprobată și controlată.
63. Bateriile trebuie aruncate în containere special marcate la punctele de eliminare desemnate.
64. Nu lăsați dispozitivul nesupravegheat când este pornit.
65. Acest aparat este destinat numai pentru uz casnic, pe suprafețe uscate. Orice altă utilizare este considerată inadecvată și periculoasă.
66. Producătorul nu își asumă răspunderea pentru daunele rezultate din nerespectarea fișei de instrucțiuni.



### **PĂSTRAȚI BATERIALE LA ÎNDEMÂNA COPILOR**

Înghițirea unei baterii poate duce la arsuri chimice, perforarea țesuturilor moi și moartea. Arsurile severe pot apărea în decurs de 2 ore de la ingestie. Solicitați imediat asistență medicală.



## CUNOAȘTE-ȚI UMIDIFICATORUL

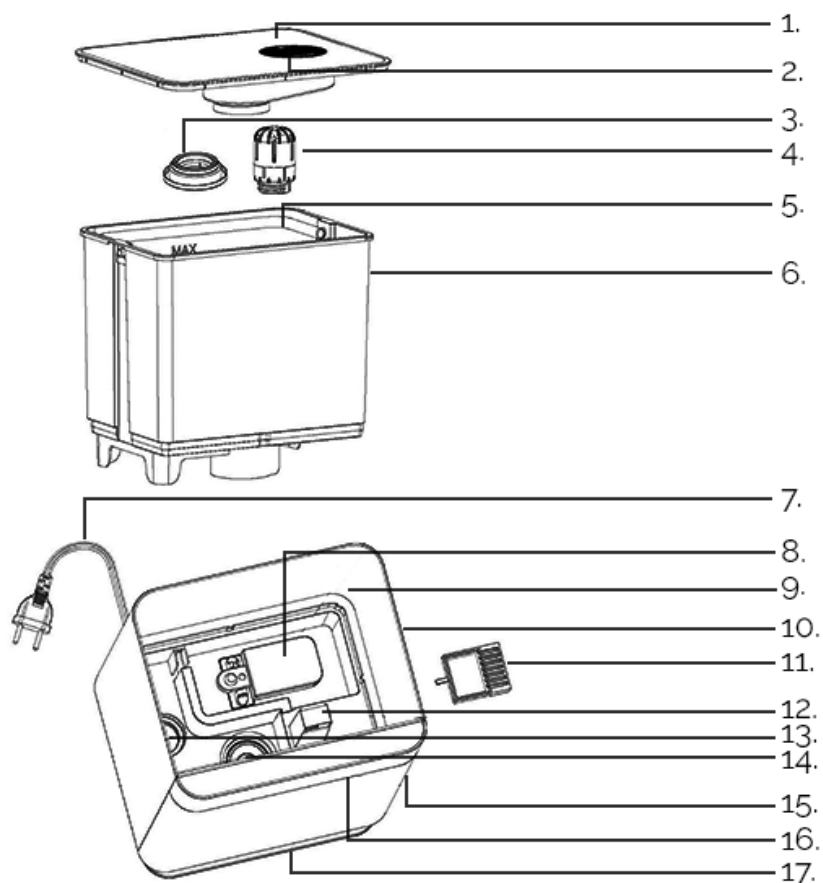

1. Capac superior
2. Duza
3. Capac de blocare a ceții
4. Filtru antibacterian
5. Mâner
6. Rezervor de apă
7. Cablu de alimentare
8. Flotor
9. Bază
10. Carcasă
11. Tava pentru uleiuri esențiale
12. Ieșire de aer
13. Element de încălzire
14. Traductor
15. Loc pentru montarea tăvii pentru uleiuri esențiale
16. Afișaj
17. Picioare



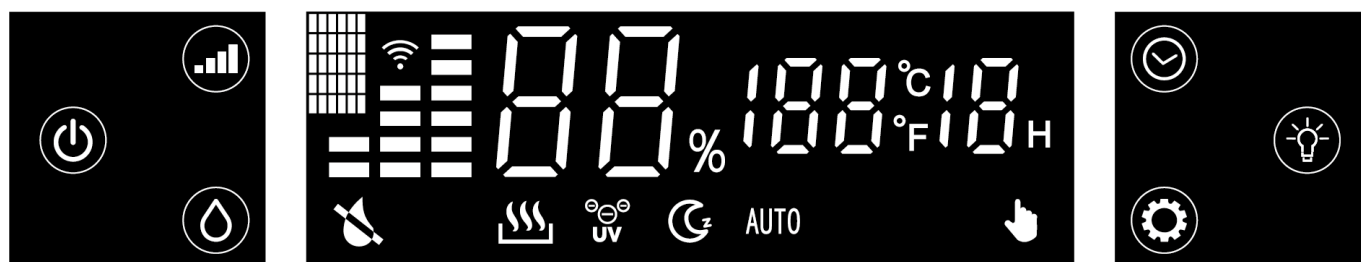



## PANOU DE CONTROL CU DISPLAY

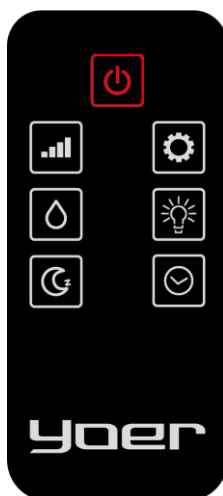

Simbol	Descriere
	Indică faptul că există o lipsă de apă sau prea puțină apă în rezervorul de apă
	Indicat modul de încălzire activat
	Indică lampa UV pornită/funcția plasmă activată
	Indică modul de repaus activat
AUTO	Indicat modul automat activat
	Indică funcția activată de reglare a umidității
	Indică funcția Wi-Fi activată
	Buton ON/OFF / Funcție Wi-Fi
	Reglarea vitezei / Modul automat / Modul Sleep
	Reglarea umidității
	Cronometru
	Mod încălzire / lampă UV + funcție Plasma
	Reglarea culorii luminii de fundal

## TELECOMANDA



Simbol	Descriere
	Buton ON/OFF
	Reglare viteză/Mod automat
	Reglarea umidității
	Modul de repaus
	Mod încălzire / lampă UV + funcție Plasma
	Reglarea culorii luminii de fundal
	Cronometru

## SPECIFICAȚIE TEHNICĂ

Putere	110 W
Tensiune / Frecvență	220-240 V~ 50/60 Hz
Capacitate rezervor de apă	4,3 L
leșire	Ceață rece: 350 ml/h (± 50 ml/h), ceață caldă: 450 ml/h (± 50 ml/h)
Gama de eficacitate	35 m <sup>2</sup>

## UTILIZAREA DISPOZITIVULUI

Înainte de a utiliza dispozitivul, așezați-l pe o suprafață plană, plană, stabilă, uscată și tare, într-o încăpere bine ventilată.

**ATENȚIE:** Înainte de a porni dispozitivul, lăsați-l în poziție verticală timp de cel puțin 30 de minute. Se recomandă folosirea umidificatorului în încăperi unde temperatura este în jur de 20°C și umiditatea relativă nu depășește 80% RH.

1. Setați direcția de evacuare a ceață. Umpleți rezervorul de apă cu apă și apoi conectați dispozitivul. Apoi afișajul se va aprinde, iar dispozitivul va emite un sunet caracteristic. Dispozitivul va intra în modul standby. Butonul de pornire se va aprinde.

**ATENȚIE:** În rezervorul de apă se toarnă exclusiv apă rece filtrată, apă rece fiartă, apă distilată sau apă demineralizată.

**ATENȚIE:** Nu umpleți excesiv rezervorul de apă. Nivelul apei din rezervor nu trebuie să depășească nivelul MAX.



**ATENȚIE:** Nu mutați niciodată dispozitivul cu un rezervor de apă umplut, deoarece înclinarea umidificatorului poate cauza scurgeri. Pentru a muta dispozitivul, mai întâi scoateți rezervorul.

2. Apăsăți  pentru a porni dispozitivul. Afișajul se va aprinde. Indicatorul se va aprinde apoi alternativ în șapte culori diferite. Umiditatea curentă și ora vor fi afișate pe afișaj. Modul automat AUTO va fi activat în mod implicit – dispozitivul își ajustează automat viteza pentru a asigura confort maxim, minimizând în același timp consumul de energie. În acest mod, dispozitivul poate comuta între cea mai mare și cea mai mică viteză în decurs de o oră pentru a menține condiții optime.

### 3. REGLAREA VITEZEI

Apăsăți  pentru a regla viteza dispozitivului. Alegeți între 1, 2 sau 3 nivel de viteză sau modul automat AUTO. În funcție de modul ales, volumul de ceață se va modifica.

### 4. MOD SLEEP

Apăsăți și mențineți apăsat  timp de aproximativ 3 secunde pentru a activa modul de repaus. Va estompa toți indicatorii de pe afișaj. Dispozitivul va funcționa apoi la cea mai mică putere. După aproximativ 10 secunde, afișajul se va opri. Indicatorul modului de noapte va fi estompat, iar indicatorul de alimentare va clipi pe afișaj. În acest mod, dispozitivul nu vă avertizează despre lipsa apei în rezervor. Pentru a dezactiva modul, apăsați și mențineți apăsat  timp de aproximativ 3 secunde.

## 5. REGLAREA UMIDITATII

Apăsați  pentru a intra în modul de reglare a umidității. Intervalul de reglare a umidității este de la 30%RH la 75%RH. Fiecare apăsare ulterioară crește umiditatea selectată cu 5 puncte procentuale. Pentru a confirma selecția, așteptați câteva secunde.

Când umiditatea dorită este atinsă în cameră, dispozitivul va înceta automat generarea de ceață și va intra în modul standby (funcția de cronometru este încă disponibilă).



În acest mod, dispozitivul își reglează automat viteza pentru a asigura un confort optim, reducând în același timp consumul de energie. În decurs de o oră, dispozitivul poate comuta între cele mai mari, medii și cele mai mici viteze, menținând condițiile ideale

Pentru a dezactiva funcția, apăsați și mențineți apăsat  timp de aproximativ 3 secunde sau alegeți „Co”. Dispozitivul va reveni apoi la modul automat.



## 6. TIMER

Apăsați  pentru a activa funcția de cronometru. După apăsarea butonului, pe afișaj va apărea un număr care indică numărul selectat de ore de funcționare după care umidificatorul se va opri. Fiecare apăsare ulterioară a pictogramei crește numărul. Puteți selecta durata de funcționare în intervalul 1 - 12 ore. Pentru a confirma selecția, așteptați câteva secunde sau alegeți „Co”.

## 7. MOD ÎNCĂLZIRE / PLASMA + LAMPĂ UV

Apăsați  pentru a activa modul de încălzire. Activarea acestei funcții facilitează generarea de ceață atunci când se folosește apă rece la o temperatură de aproximativ 5°C. Această funcție este utilă iarna. Apăsați din nou butonul pentru a activa suplimentar funcția de ionizare  împreună cu lampa UV. Apăsați încă o dată pentru a opri modul de încălzire. Apăsați încă o dată butonul pentru a opri funcția cu plasmă și lampa UV.

## 8. REGLAREA CULORII ILUMINII DE FONDOARE

Apăsați  pentru a schimba culoarea luminii de fundal. Apăsați și mențineți apăsat  timp de aproximativ 3 secunde pentru a stinge lumina de fundal.

9. Opțional, umpleți tava cu ulei esențial.

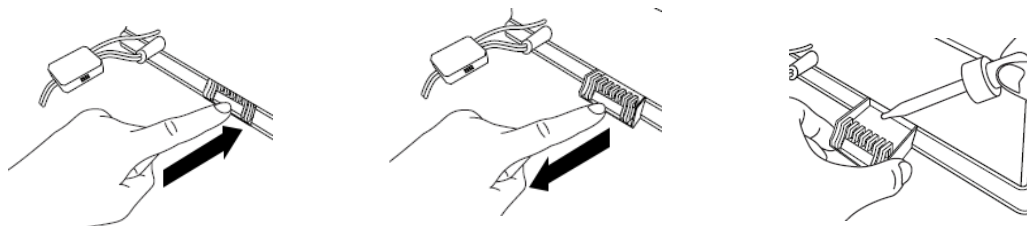

## Informații suplimentare

Dispozitivul are capacitatea de a opri sunetul butoanelor prin intermediul aplicației mobile.

Dispozitivul poate fi controlat prin Wi-Fi. Pentru a conecta dispozitivul la aplicația mobilă, conectați dispozitivul, apoi apăsați și mențineți apăsat  timp de aproximativ 3 secunde.

## CURĂȚARE ȘI ÎNTREȚINERE

**Atenție:** Înainte de a efectua oricare dintre următoarele acțiuni, opriți dispozitivul și deconectați-l de la sursa de alimentare!

**Atenție:** Nu curățați nicio parte a dispozitivului cu agenți chimici corozivi. Acestea pot provoca deformarea sau decolorarea carcasei și pot deteriora componentele umidificatorului.

**Atenție:** Nu scufundați carcasa sau afișajul dispozitivului în apă sau în orice alt lichid!

**Atenție:** Curățați dispozitivul și uscați-l complet după fiecare utilizare.

### Curățarea carcasei și a picioarelor

- Ștergeți carcasa și picioarele dispozitivului cu o cârpă moale, umedă și curată.
- Uscați bine componentele cu o cârpă moale, uscată și curată.

### Curățarea capacului superior și a duzei

- Scoateți capacul superior, apoi curățați capacul și duza cu o cârpă moale, curată și umedă.
- Uscați-le bine cu o cârpă moale, uscată și curată.
- Reatașați capacul superior dacă intenționați să utilizați dispozitivul. Dacă intenționați să stocați dispozitivul, lăsați capacul detașat.

### Curățarea rezervorului de apă

- Goliți, clătiți și uscați complet rezervorul după fiecare utilizare.
- Rezervorul trebuie curățat în mod regulat, cel puțin o dată la trei zile, sau atunci când observați acumularea de murdărie sau sedimente.
- Scoateți capacul superior al dispozitivului și dezamblați filtrul. Apucați mânerul rezervorului și ridicați rezervorul.
- Efectuați următoarele acțiuni peste o chiuvetă.
- Goliți rezervorul. Curățați rezervorul de apă cu apă curată și rece și o cârpă moale și curată. Pentru murdărie grea, turnați puțină apă și soluție blândă de detergent în rezervor. Agitați rezervorul pentru a disloca sedimentele, având grijă să nu scăpați rezervorul. Utilizați o cârpă moale, curată și umedă pentru a îndepărta murdăria sau sedimentele uscate. Turnați conținutul rezervorului în chiuvetă, apoi clătiți rezervorul cu apă curată. Uscați bine toate piesele cu o cârpă moale, curată și uscată.

## Curățarea capacului de blocare a aburii

- Curățați bine capacul de blocare a aburii atașat rezervorului. Deșurubați-l, apoi curățați-l cu o cârpă moale, umedă și curată. Uscați complet componentele cu o cârpă moale, curată și uscată. De asemenea, curățați partea de care este atașat capacul de blocare a aburii cu o cârpă moale, curată și umedă. Complet uscat cu un moale , curat , uscat pânză .

## Curățarea bazei

- **Atenție** : Nu umpleți baza dispozitivului cu apă sau orice alt lichid.
- Scoateți apa de pe bază și uscați bine baza cu o cârpă moale și curată după fiecare utilizare. Baza dispozitivului trebuie curățată în mod regulat, cel puțin o dată pe săptămână, sau când observați sedimente sau murdărie.
- Curățați baza dispozitivului, flotorul și nebulizatorul cu o cârpă moale, curată și umedă. Utilizați o perie moale pentru a curăța locurile greu accesibile. Uscați bine toate piesele cu o cârpă moale, curată și uscată.

## Curățarea antibacterianului filtra

- Deșurubați filtrul din rezervorul de apă și scoateți-l.
- Pentru a asigura cea mai bună eficiență a umidificatorului, filtrul trebuie curățat în mod regulat, cel puțin la fiecare 1000 de litri de apă uzată, sau când observați murdărie pe filtru. Clătiți filtrul cu apă curată și rece, apoi uscați-l bine în mod natural. Pentru murdărie grea, înmuiați filtrul în oțet timp de aproximativ 5 minute, apoi clătiți bine cu apă curată și rece. Lăsați filtrul să se usuce complet natural.
- Asamblați filtrul înapoi pe rezervor.
- Filtrul trebuie înlocuit cel puțin o dată la 8-10 luni, sau mai des dacă devine vizibil murdar, pentru a menține performanța eficientă a dispozitivului.

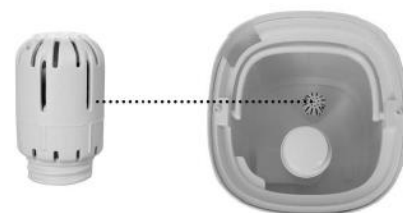

Depozitați dispozitivul curat și uscat într-un loc uscat, răcoros și ventilat, în ambalajul original.

## DEPANARE

Problemă	Posibil caz	Soluție
Dispozitivul este pornit, dar butonul ON/OFF nu este iluminat.	Dispozitivul este deconectat de la priza de curent.	Conectați dispozitivul.
	Prea puțină apă în rezervorul de apă / Fără apă în rezervorul de apă.	Deconectați dispozitivul de la priză și apoi umpleți rezervorul de apă cu apă.
	Fără rezervor de apă / Rezervor de apă montat incorect.	Deconectați dispozitivul de la priză și apoi montați rezervorul de apă în mod corect.
	Aparatul este defect.	Contactați serviciul Yoer.
Butonul ON/OFF este iluminat, dar nu se generează ceață.	Dispozitivul este oprit.	Porniți dispozitivul.
	Umiditatea dorită a fost atinsă.	Setați o umiditate diferită sau alegeți un mod diferit.
Ceața are un miros neobișnuit.	Dispozitivul sau/și rezervorul de apă necesită curățare.	Curățați dispozitivul conform secțiunii CURĂȚARE ȘI ÎNTREȚINERE. Curățați regulat dispozitivul și rezervorul de apă.
	Tava cu uleiuri esențiale sau/și conținutul acestuia necesită curățare.	Scoateți cartușul, clătiți-l cu apă curată și rece, apoi lăsați-l să se usuce complet la aer. Curățați tava pentru uleiuri esențiale cu apă curată, apoi uscați-o complet cu o cârpă moale și curată. Curățați tava și cartușul după fiecare utilizare.
Există simbolul X pe afișaj.	Dispozitivul nu a fost așezat pe o suprafață plană.	Așezați dispozitivul pe o suprafață plană, plană, stabilă, uscată și dură, într-o încăpere bine ventilată.
	Prea puțină apă în rezervorul de apă / Fără apă în rezervorul de apă.	Deconectați dispozitivul și apoi umpleți-l cu apă. Stați câteva minute.
	În mod necorespunzător montat rezervor de apă.	Deconectați dispozitivul și apoi montați rezervorul de apă într-un mod corect.
Dispozitivul scoate zgomote puternice sau neobișnuite.	Prea puțină apă în rezervorul de apă / Fără apă în rezervorul de apă.	Deconectați dispozitivul și apoi umpleți-l cu apă.
	Dispozitivul nu a fost așezat pe o suprafață plană.	Așezați dispozitivul pe o suprafață plană, plană, stabilă, uscată și dură, într-o încăpere bine ventilată.
	Lipsa rezervorului de apă / Rezervorul de apă montat incorect.	Deconectați dispozitivul și apoi montați rezervorul de apă într-un mod corect.
	Aparatul este defect.	Contactați serviciul Yoer.
Este prea puțină ceață	Există schimb de aer natural sau artificial în încăpere, ceea ce face dificilă creșterea nivelului de umiditate relativă (%RH).	Închideți ferestrele și ușa. Opriti aparatul de aer condiționat și alte dispozitive care contribuie la schimbul de aer în cameră.
	Intrarea sau/și evacuarea aerului sunt blocate.	Deblocați admisia și evacuarea aerului.



Este prea puțină ceață	Rezervorul de apă sau/și traductorul necesită curățare.	Curățați dispozitivul conform secțiunii CURĂȚARE ȘI ÎNTREȚINERE. Curățați regulat dispozitivul și rezervorul de apă.
	Umiditatea dorită este prea scăzută.	Setați o umiditate mai mare și o putere mai mare.
	Rezervorul de apă necesită curățare.	Curățați rezervorul de apă și umpleți-l cu apă curată, distilată.
Umiditatea atinsă este prea mare.	Umiditatea setată este prea mare.	Setați mai jos umiditate.
	Camera în care este plasat dispozitivul nu este bine ventilată.	Asigurați o ventilație adecvată într-o cameră.
	Este prea multă apă în bază.	Goliți baza și uscați-o complet înainte de a pune rezervorul de apă.
Există condens în cameră.	Temperatura camerei este prea scăzută.	Creșteți temperatura camerei.
Nu se generează ceață .	Cronometrul a oprit dispozitivul.	Porniți dispozitivul.
	Prea puțină apă în rezervorul de apă / Fără apă în rezervorul de apă.	Deconectați dispozitivul și apoi umpleți-l cu apă.
	Umiditatea dorită a fost atinsă.	Setați diferit umiditate.
Dispozitivul arată un nivel incorect de umiditate.	Dispozitivul nu a fost așezat pe o suprafață plană, plană, stabilă, uscată, dură, într-o încăpere bine ventilată.	Așezați dispozitivul pe o suprafață plană, plană, stabilă, uscată și dură, într-o încăpere bine ventilată.
	Există umiditate în interiorul senzorului de umiditate.	Opriti dispozitivul și așteptați până când este complet uscat înainte de a utiliza dispozitivul din nou.
	Duza este îndreptată către senzorul de umiditate.	Schimbați direcția de evacuare a ceață.
	Senzorul de umiditate este defect.	Contactați serviciul Yoer.
Panoul de control nu răspunde la apăsarea butoanelor.	Panoul de control a fost atins cu mâinile ude.	Nu atingeți dispozitivul cu mâinile ude.
	Aparatul este defect.	Contactați Yoer service.
În apropierea umidificatorului apare un reziduu alb.	În rezervorul de apă se află apă prea dură.	Pentru a evita depunerile de sediment alb pe mobilier, se recomandă utilizarea apei distilate sau demineralizate.
	Dispozitivul are nevoie curatenie.	Curățați dispozitivul conform secțiunii CURĂȚARE ȘI ÎNTREȚINERE.
Ceața iese din bază.	Rezervor de apă montat incorect.	Deconectați dispozitivul și montați corect rezervorul de apă.
Din spațiul din apropierea duzei iese ceață.	Capacul sau/și duza nu au fost montate corect.	Montați corect capacul și duza.

Eroare E0	Aparatul este defect.	Contactați serviciul Yoer.
Eroare E1	Dispozitivul trebuie resetat.	<p>Procesul de resetare trebuie să se încheie în termen de 1 minut după conectarea dispozitivului.</p> <ol style="list-style-type: none"> <li>1. Scoateți rezervorul de apă, goliți baza și apoi uscați-l complet</li> <li>2. Conectați dispozitivul.</li> <li>3. Apăsăți butonul ON/OFF de două ori, apoi apăsați și mențineți apăsat butonul ON/OFF timp de aproximativ 2 secunde. Pe ecran va fi PL, iar apoi va fi PA pe ecran.</li> <li>4. Deconectați dispozitivul.</li> </ol>
	Aparatul este defect.	Contactați serviciul Yoer.
Eroare EF	Este prea multă apă în bază.	Curățați rezervorul de apă și baza, apoi uscați complet baza.

**MEDIU**

■ Acest produs conține materiale reciclabile. Nu aruncați acest produs ca deșeuri municipale nesortate. Vă rugăm să contactați municipalitatea locală pentru cel mai apropiat punct de colectare.

**GARANȚIE ȘI REPARAȚIE**

Garanția produsului include defecte rezultate din defecte de material sau de fabricație. Această garanție este valabilă numai dacă aparatul a fost utilizat în conformitate cu instrucțiunile și cu condiția ca acesta să nu fi fost modificat, reparat sau intervenit de vreo persoană neautorizată sau deteriorat prin utilizare greșită sau transport. Garanția nu se aplică defectelor care rezultă din uzura naturală a componentelor sau nici materialelor sparte, cum ar fi articolele din sticlă și ceramică.

Această garanție nu limitează drepturile de bază ale clientului sau orice alte drepturi acordate de legile privind achiziționarea aparatului.

În cazul unei cereri de garanție, vă rugăm să contactați furnizorul verificat sau serviciul Yoer. În timpul depunerii reclamației, atașați informații despre natura defecțiunii și o dovadă de cumpărare.

## **DÔLEŽITÉ ZÁRUKY**

**Kedy použitím elektrické spotrebiče, základné bezpečnosť prevencia treba vždy dodržiavať, vrátane nasledujúci:**

1. Pred použitím si prečítajte všetky pokyny a odložte si ich pre budúce použitie.
2. Uistite sa, že napätie vašej zásuvky zodpovedá napätiu uvedenému na typovom štítku.
3. Na ochranu pred požiarom, úrazom elektrickým prúdom a zranením neponárajte kábel, zástrčku ani jednotku do vody alebo iných tekutín.
4. Ak sa počas prevádzky zariadenia objaví nezvyčajný zvuk alebo zápach, okamžite ho vypnite a odpojte zo siete.
5. Ak má byť jednotka ponechaná dlhšiu dobu nečinná, odpojte ju.
6. Tento spotrebič môžu používať deti vo veku 8 rokov a staršie a osoby so zníženými fyzickými, zmyslovými alebo duševnými schopnosťami alebo s nedostatkom skúseností a znalostí, ak sú pod dohľadom alebo sú poučené o používaní spotrebiča bezpečným spôsobom a rozumejú rizikám. zapojené. Deti by sa so spotrebičom nemali hrať. Čistenie a užívateľskú údržbu nesmú vykonávať deti bez dozoru.
7. Deti mladšie ako 3 roky by sa mali držať mimo dosahu, pokiaľ nie sú neustále pod dozorom. Deti vo veku od 3 rokov do 8 rokov môžu zapínať/vypínať spotrebič iba za predpokladu, že bol umiestnený alebo nainštalovaný v určenej normálnej prevádzkovej polohe a boli pod dohľadom alebo boli poučené o používaní spotrebiča bezpečným spôsobom a pochopiť súvisiace nebezpečenstvá. Deti vo veku od 3 rokov do 8 rokov nesmú spotrebič zapájať, regulovať a čistiť ani vykonávať užívateľskú údržbu.
8. Ak je napájací kábel poškodený, musí ho vymeniť servis výrobcu.
9. Zariadenie umiestnite na rovný, rovný, stabilný, suchý, tvrdý povrch v dobre vetranej miestnosti.

10. Udržujte zariadenie mimo zdrojov tepla, ako sú ohrievače, ohrievače ventilátorov, krby atď. Nevystavujte zariadenie priamemu slnečnému žiareniu.
11. Zariadenie nepoužívajte v miestnostiach, ktoré sú chladnejšie ako bod mrazu vody v nádrži. Vyhnite sa používaniu zariadenia vo veľmi chladných miestnostiach, aby ste predišli poškodeniu. Ak je voda v nádrži zamrznutá, nezapínajte jednotku, kým sa voda neroztopí.
12. Počas prevádzky by mala byť jednotka umiestnená najmenej 2 m od nábytku, okenných závesov alebo elektrických spotrebičov, aby vytváraná hmla nespôsobovala nebezpečenstvo a/alebo škody.
13. Neumiestňujte zariadenie na povrchy, ktoré sú náchylné na poškodenie vodou.
14. Používanie zariadenia v prostredí s horľavinami a výbušnami je prísne zakázané.
15. Keď je zvlhčovač zapnutý, neumiestňujte žiadne časti tela ani predmety nad výstup hmly.
16. Nedovoľte, aby výstup hmly smeroval priamo na stenu.
17. Pre udržanie vysokého výkonu čistite nádržku na vodu pravidelne, aspoň raz za tri dni a vždy, keď v nádrži spozorujete nečistoty alebo zvyšky.
18. Nádržku na vodu nepreplňajte. Hladina vody v nádrži nesmie prekročiť úroveň MAX.
19. Nenechávajte vodu v nádrži na vodu, keď zariadenie nepoužívate. Nádržku po každom použití vyprázdňte a vypláchnite.



20. <sup>72h</sup>Nádrž by sa mala čistiť pravidelne, aspoň raz za tri dni, alebo keď spozorujete nečistoty alebo usadeniny.

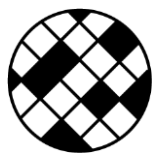

21. Filter pravidelne čistite a vymieňajte podľa tohto návodu.
22. Po každom použití odstráňte vodu zo základne zariadenia a úplne ju vysušte.

23. Nenapĺňajte základňu zariadenia vodou ani inou tekutinou.
24. Uvedomte si, že vysoká vlhkosť môže podporiť rast biologických organizmov v prostredí.
25. Pri odpájaní zariadenia držte zástrčku, nie kábel.
26. Ak zariadenie nefunguje tak, ako má, spadlo, poškodilo sa, nechalo vonku alebo sa dostalo do kvapaliny, malo by byť doručené do servisu výrobcu.
27. Nepokúšajte sa spotrebič opravovať, rozoberať alebo upravovať. Vo vnútri sa nenachádzajú žiadne časti, ktoré by mohol opraviť používateľ.
28. Pri používaní predĺžovacieho kábla sa uistite, že neprekračujete maximálny menovitý prevádzkový výkon/zataženie predĺžovacieho kábla.
29. Pred odpojením prístroj vypnite.
30. Pred prenášaním, čistením, demontážou, montážou alebo dopĺňaním nádržky na vodu odpojte zariadenie zo siete.
31. Neprenášajte zariadenie, ak je v nádrži voda, pretože naklonenie môže spôsobiť rozliatie.
32. Počas prevádzky zariadenia nerozoberajte horný kryt.
33. Nehýbte ani nenakláňajte zariadenie počas prevádzky alebo keď je v nádržke na vodu voda.
34. Pri dopĺňaní držte nádrž oboma rukami, aby ste predišli zraneniu v prípade pádu nádrže.
35. Počas prevádzky zariadenia nevkladajte žiadne časti tela do vody a nedotýkajte sa žiadnych vnútorných častí nádrže.
36. Do nádrže nepridávajte žiadne prostriedky, ktoré neodporúča výrobca.
37. Zariadenie nepoužívajte bez nainštalovanej naplnenej nádržky na vodu.
38. Nedovoľte, aby sa telo jednotky namočilo.
39. Nepoužívajte vodu teplejšiu ako 40 °C.

40. Do nádržky na vodu nalievajte výlučne studenú filtrovanú vodu, studenú prevarenú vodu, destilovanú vodu alebo demineralizovanú vodu.
41. Použitie antibakteriálneho filtra nemá za následok možnosť používať v jednotke nefiltrovanú vodu z vodovodu.
42. Nezakrývajte ani nezamykajte otvory zariadenia. Do vstupov alebo výstupov zariadenia nevkladajte žiadne časti tela ani predmety.
43. Pri používaní zariadenia zabezpečte správne vetranie, aby ste zabránili hromadeniu vlhkosti na stenách, oknách, nábytku a iných predmetoch.
44. Nedovoľte, aby oblasť okolo zvlhčovača zvlhla alebo zmokla. Tiež nedovoľte, aby materiály absorbujúce vlhkosť, ako sú koberce, záclony alebo obrusy, zvlhli. Ak spozorujete vlhkosť na vnútornej strane okien,
45. vypnite zariadenie.
46. Nedotýkajte sa zástrčky mokrými rukami, pretože by to mohlo spôsobiť úraz elektrickým prúdom.
47. Batérie uchovávajte mimo dosahu detí.
48. Nenabíjajte nenabíjateľné batérie.
49. Batérie nerozoberajte, neotvárajte ani neničte.
50. Batérie nezohrievajte. Batérie nevystavujte teplu ani ohňu. Vyhnite sa skladovaniu na priamom slnku.
51. Batérie neskratujte. Batérie neskladujte náhodne v krabici alebo zásuvke, kde by sa mohli navzájom skratovať alebo byť skratované inými kovovými predmetmi.
52. Batériu nevyberajte z pôvodného obalu, kým ju nepotrebuje použitie.
53. Nevystavujte batérie mechanickým otrasom.
54. V prípade vytečenia batérie nedovoľte, aby sa kvapalina dostala do kontaktu s pokožkou alebo očami. Ak došlo ku kontaktu, umyte postihnuté miesto veľkým množstvom vody a vyhľadajte lekársku pomoc.

55. Uistite sa, že batérie sú vložené správne s ohľadom na polaritu (+ a -).
56. Používanie batérií deťmi by malo byť pod dohľadom. Nedovoľte deťom vymieňať batérie bez dozoru dospeléj osoby.
57. V prípade prehltnutia batérie okamžite vyhľadajte lekársku pomoc.
58. Udržujte batérie čisté a suché.
59. Pred inštaláciou batérie vyčistite kontakty batérie a tiež kontakty diaľkového ovládača.
60. Vždy vyberte správnu veľkosť a typ batérie, ktorý je najvhodnejší pre zamýšľané použitie. Informácie poskytnuté so zariadením, ktoré vám pomôžu pri správnom výbere batérie, by ste si mali uschovať ako referenciu.
61. Vyberte batérie zo zariadenia, ak ho nebudete dlhší čas používať.
62. Vybité batérie ihneď vyberte .
63. Nevhadzujte batérie do ohňa s výnimkou podmienok schváleného a kontrolovaného spaľovania.
64. Batérie by sa mali likvidovať v špeciálne označených nádobách na určených miestach likvidácie.
65. Keď je zariadenie zapnuté, nenechávajte ho bez dozoru.
66. Tento spotrebič je určený len na použitie v domácnosti na suchých povrchoch. Akékoľvek iné použitie sa považuje za nevhodné a nebezpečné.
67. Výrobca nepreberá zodpovednosť za škody spôsobené nedodržaním návodu na použitie.



### **BATÉRIE UCHOVÁVAJTE MIMO DOSAHU DETÍ**

Prehltnutie batérie môže viesť k chemickým popáleninám, perforácii mäkkých tkanív a smrti. Ťažké popáleniny sa môžu vyskytnúť do 2 hodín po požití. Okamžite vyhľadajte lekársku pomoc.





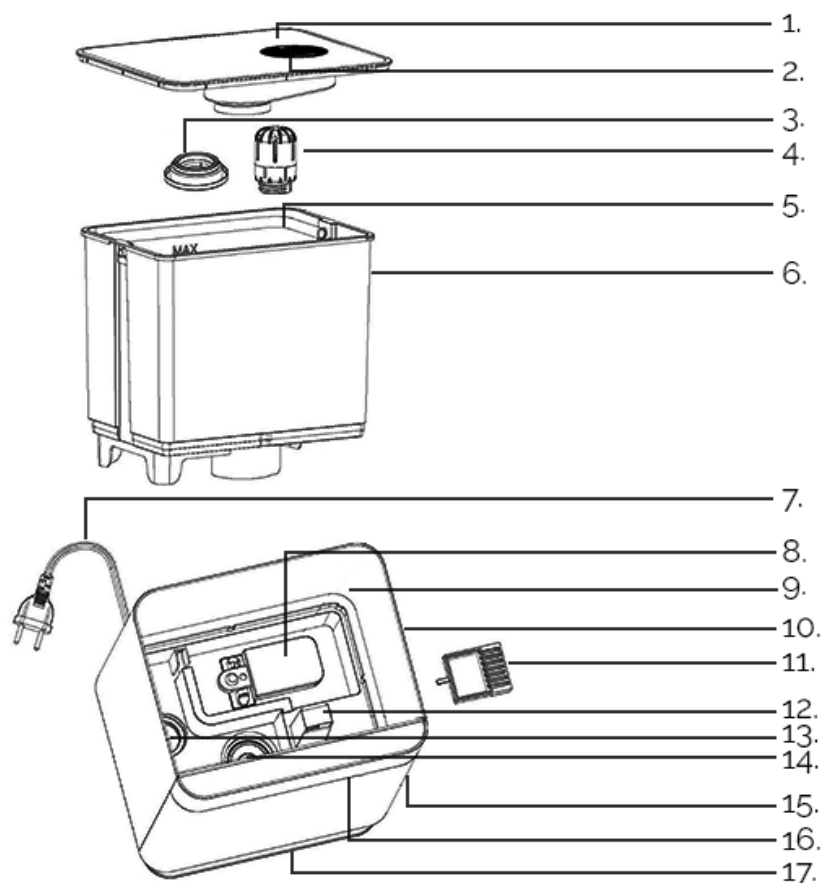





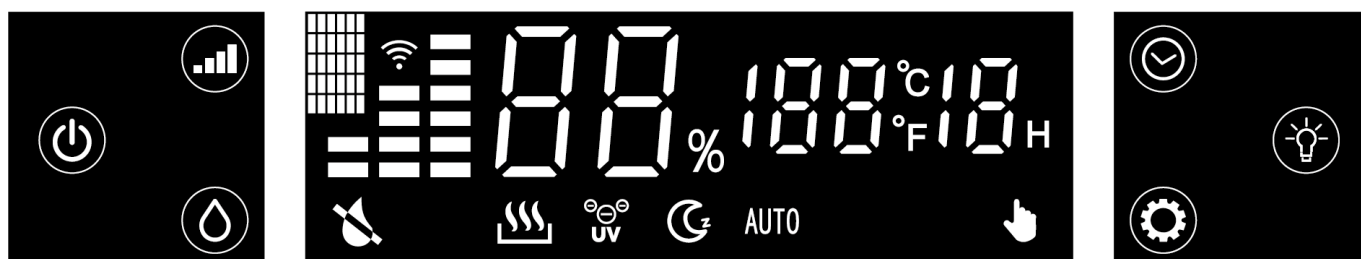



## POZNAJ SVOJ ZVLHČOVAČ



1. Horný kryt
2. Dýza
3. Kryt uzamknutia hmly
4. Antibakteriálny filter
5. Rukoväť
6. Nádržka na vodu
7. Napájací kábel
8. Plavák
9. Základňa
10. Kryt
11. Zásobník na esenciálne oleje
12. Vývod vzduchu
13. Ohrievací prvok
14. Menic
15. Miesto na montáž zásobníka na esenciálne oleje
16. Displej
17. Nôžky

## OVLÁDACÍ PANEL S DISPLEJOM



Symbol	Popis
	Indikuje, že v nádržke na vodu je nedostatok vody alebo príliš málo vody
	Indikovaný aktivovaný režim vykurovania
	Indikuje zapnutú funkciu UV lampy/aktivovanú plazmu
	Indikuje aktivovaný režim spánku
AUTO	Indikovaný aktivovaný automatický režim
	Indikuje aktivovanú funkciu úpravy vlhkosti
	Označuje aktivovanú funkciu Wi-Fi
	Tlačidlo ON/OFF / funkcia Wi-Fi
	Nastavenie rýchlosti / Automatický režim / Režim spánku
	Regulácia vlhkosti
	Časovač
	Režim ohrevu / UV lampa + funkcia Plazma
	Úprava farby podsvietenia

## DIALKOVÉ OVLÁDANIE

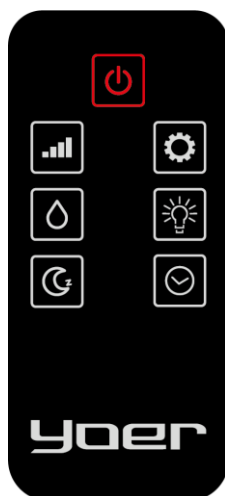

Symbol	Popis
	tlačidlo ON/OFF
	Nastavenie rýchlosti / automatický režim
	Regulácia vlhkosti
	Režim spánku
	Režim ohrevu / UV lampa + funkcia Plazma
	Úprava farby podsvietenia
	Časovač

## TECHNICKÁ ŠPECIFIKÁCIA

Sila	110 W
Napätie / Frekvencia	220-240 V~ 50/60 Hz
Kapacita nádrže na vodu	4,3 l
Výstup	Chladná hmla: 350 ml/h ( $\pm$ 50 ml/h), teplá hmla: 450 ml/h ( $\pm$ 50 ml/h)
Rozsah účinnosti	35 m <sup>2</sup>

## POUŽÍVANIE ZARIADENIA

Pred použitím prístroj umiestnite na rovný, rovný, stabilný, suchý, tvrdý povrch v dobre vetranej miestnosti.

**UPOZORNENIE:** Pred zapnutím nechajte zariadenie vo zvislej polohe aspoň 30 minút. Zvlhčovač sa odporúča používať v miestnostiach, kde je teplota okolo 20°C a relatívna vlhkosť vzduchu nepresahuje 80% RH.

1. Nastavte smer výstupu hmly. Naplňte nádržku na vodu vodou a potom zariadenie zapojte. Displej sa potom rozsvieti a zariadenie vydá charakteristický zvuk. Zariadenie prejde do pohotovostného režimu. Tlačidlo napájania sa rozsvieti.

**UPOZORNENIE:** Do nádržky na vodu nalievajte výlučne studenú filtrovanú vodu, studenú prevarenú vodu, destilovanú vodu alebo demineralizovanú vodu.

**UPOZORNENIE:** Nádržku na vodu neprepĺňajte. Hladina vody v nádrži nesmie prekročiť úroveň MAX.

**UPOZORNENIE:** Nikdy nepremiestňujte zariadenie s naplnenou nádržkou na vodu, pretože naklonenie zvlhčovača môže spôsobiť únik. Ak chcete zariadenie presunúť, najskôr vyberte nádrž.

2. Stlačením  zapnite zariadenie. Displej sa rozsvieti. Indikátor sa potom striedavo rozsvieti v siedmich rôznych farbách. Na displeji sa zobrazí aktuálna vlhkosť a čas. V predvolenom nastavení bude aktivovaný automatický režim – zariadenie automaticky prispôsobí svoju rýchlosť tak, aby zaistilo maximálny komfort a zároveň minimalizovalo spotrebu energie. AUTOV tomto režime dokáže zariadenie prepínať medzi najvyššou a najnižšou rýchlosťou v priebehu jednej hodiny, aby udržalo optimálne podmienky.

### 3. NASTAVENIE RÝCHLOSTI

Stlačením  upravíte rýchlosť zariadenia. Vyberte si medzi 1, 2 alebo 3 rýchlostnými stupňami alebo automatickým režimom AUTO. V závislosti od zvoleného režimu sa objem hmly zmení.

### 4. REŽIM SPÁNKU

Stlačením a podržaním  na približne 3 sekundy zapnete režim spánku.

Stmaví všetky indikátory na displeji. Zariadenie potom bude pracovať na najnižší výkon. Po približne 10 sekundách sa displej vypne. Indikátor nočného režimu sa stlmí a na displeji bude blikať indikátor napájania. Počas tohto režimu vás zariadenie neupozorní na nedostatok vody v nádrži. Ak chcete režim vypnúť, stlačte a podržte  asi 3 sekundy.

## 5. ÚPRAVA VLHKOSTI

Stlačením  vstúpite do režimu úpravy vlhkosti. Rozsah nastavenia vlhkosti je od 30 % RH do 75 % RH. Každé ďalšie stlačenie zvýši zvolenú vlhkosť o 5 percentuálnych bodov. Na potvrdenie výberu počkajte niekoľko sekúnd.

Keď sa v miestnosti dosiahne požadovaná vlhkosť, zariadenie automaticky prestane vytvárať hmlu a prejde do pohotovostného režimu (funkcia časovača je stále k dispozícii).



Počas tohto režimu zariadenie automaticky prispôsobuje svoju rýchlosť, aby zaistilo optimálny komfort a zároveň znížilo spotrebu energie. Zariadenie dokáže v priebehu hodiny prepínať medzi najvyššou, strednou a najnižšou rýchlosťou pri zachovaní ideálnych podmienok

Ak chcete funkciu vypnúť, stlačte a podržte  asi 3 sekundy alebo vyberte „Co“. Potom sa zariadenie vráti do automatického režimu.



## 6. ČASOVAČ

Stlačením  aktivujete funkciu časovača. Po stlačení tlačidla sa na displeji zobrazí číslo označujúce zvolený počet hodín prevádzky, po ktorých sa zvlhčovač vypne. Každé ďalšie stlačenie ikony zvýši číslo. Dobu prevádzky si môžete zvoliť v rozmedzí 1 - 12 hodín. Na potvrdenie výberu počkajte niekoľko sekúnd alebo zvolte „Co“.

## 7. REŽIM VYKUROVANIA / PLAZMA + UV LAMPA

Stlačením  aktivujete režim vykurovania. Aktivácia tejto funkcie uľahčuje tvorbu hmly pri použití studenej vody s teplotou približne 5 °C. Táto funkcia je užitočná v zime. Opätovným stlačením tlačidla dodatočne aktivujete funkciu ionizácie spolu s UV lampou. Ďalším  stlačením vypnete režim vykurovania. Opätovným stlačením tlačidla vypnete funkciu plazmy a UV lampu.

## 8. ÚPRAVA FARBY PODSVETIA

Stlačením  zmeníte farbu podsvietenia. Stlačením a podržaním  na približne 3 sekundy vypnete podsvietenie.

g. Voliteľne naplňte zásobník esenciálnym olejom.

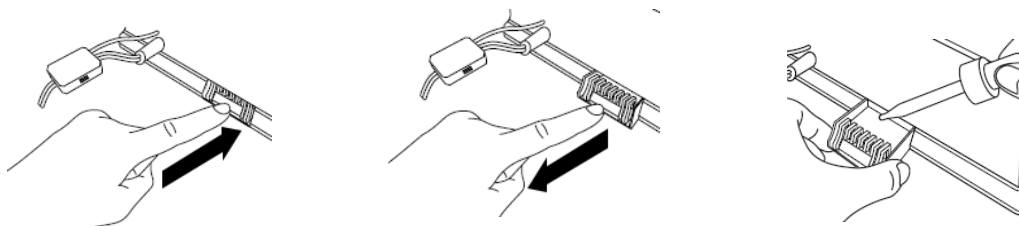

## Ďalšie informácie

Zariadenie má možnosť vypnúť zvuk tlačidiel prostredníctvom mobilnej aplikácie.

Zariadenie je možné ovládať cez Wi-Fi. Ak chcete pripojiť zariadenie k mobilnej aplikácii, zapojte zariadenie a potom stlačte a podržte  približne 3 sekundy,

## ČISTENIE A ÚDRŽBA

**Upozornenie:** Pred vykonaním ktorejkoľvek z nasledujúcich činností vypnite zariadenie a odpojte ho od napájania!

**Upozornenie:** Žiadne časti zariadenia nečistite korozívnymi chemickými prostriedkami. Môžu spôsobiť deformáciu alebo zmenu farby krytu a poškodiť komponenty zvlhčovača.

**Upozornenie:** Kryt alebo displej zariadenia neponárajte do vody ani inej tekutiny!

**Upozornenie:** Po každom použití prístroj vyčistite a úplne vysušte.

### Čistenie krytu a nôh

- Kryt a nožičky prístroja utrite mäkkou, vlhkou a čistou handričkou.
- Dôkladne osušte komponenty mäkkou, suchou a čistou handričkou.

### Čistenie vrchného krytu a trysky

- Odstráňte horný kryt, potom vyčistite kryt a trysku mäkkou, čistou a vlhkou handričkou.
- Dôkladne ich osušte mäkkou, suchou a čistou handričkou.
- Ak plánujete zariadenie používať, znova nasadte horný kryt. Ak plánujete zariadenie uskladniť, nechajte kryt odpojený.

### Čistenie nádržky na vodu

- Po každom použití nádržku úplne vyprázdňte, opláchnite a vysušte.
- Nádrž by sa mala čistiť pravidelne, aspoň raz za tri dni, alebo keď spozorujete nečistoty alebo usadeniny.
- Odstráňte horný kryt zariadenia a demontujte filter. Uchopte rukoväť nádrže a zdvihnite nádrž.
- Vykonajte nasledujúce akcie nad umývadlom.
- Vyprázdňte nádrž. Vyčistite nádržku na vodu čistou, studenou vodou a mäkkou, čistou handričkou. V prípade silného znečistenia nalejte do nádržky trochu vody a jemného čistiaceho roztoku. Zatraste nádržou, aby sa uvoľnil sediment, pričom dávajte pozor, aby vám nádrž nespadla. Na odstránenie zaschnutých nečistôt alebo usadenín použite mäkkú, čistú, vlhkú handričku. Vylejte obsah nádržky do umývadla a potom nádržku opláchnite čistou vodou. Všetky časti dôkladne osušte mäkkou, čistou a suchou handričkou.

## Čistenie krytu proti zahmlievaniu

- Dôkladne vyčistite kryt protihmlového uzáveru pripevnený k nádrži. Odskrutkujte ho a potom ho vyčistite mäkkou, vlhkou a čistou handričkou. Komponenty úplne osušte mäkkou, čistou a suchou handričkou. Vyčistite tiež časť, ku ktorej je pripevnený kryt proti zahmlievaniu, mäkkou, čistou a vlhkou handričkou. Úplne osušte mäkkým, čistým, suchým plátno.

## Čistenie základne

- **Upozornenie** : Nenapĺňajte základňu zariadenia vodou ani inou tekutinou.
- Po každom použití odstráňte zo základne vodu a základňu dôkladne osušte mäkkou, čistou handričkou.
- Základňu prístroja by ste mali čistiť pravidelne, aspoň raz týždenne, alebo keď spozorujete usadeniny alebo nečistoty.
- Očistite základňu zariadenia, plavák a rozprašovač mäkkou, čistou a vlhkou handričkou. Na čistenie ťažko dostupných miest použite mäkkú kefku. Všetky časti dôkladne osušte mäkkou, čistou a suchou handričkou.

## Čistenie antibakteriálneho filter

- Odskrutkujte filter z nádržky na vodu a vyberte ho.
- Aby bola zaistená najlepšia účinnosť zvlhčovača, filter by sa mal čistiť pravidelne, minimálne každých 1000 litrov použitej vody, alebo keď spozorujete nečistoty na filtri. Opláchnite filter čistou studenou vodou a potom ho prirodzene dôkladne vysušte. Pri silnom znečistení namočte filter do octu asi na 5 minút, potom ho dôkladne opláchnite čistou studenou vodou. Nechajte filter prirodzene vyschnúť.
- Namontujte filter späť na nádrž.
- Filter by sa mal vymieňať aspoň raz za 8-10 mesiacov alebo častejšie, ak je viditeľne znečistený, aby sa zachoval efektívny výkon zariadenia.

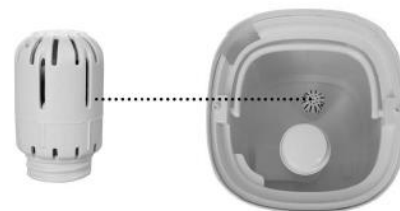

Čisté a suché zariadenie skladujte na suchom, chladnom a vetranom mieste v pôvodnom obale.

## RIEŠENIE PROBLÉMOV

Problém	možné prípad	Riešenie
Zariadenie je zapnuté, ale tlačidlo ON/OFF nesvieti.	Zariadenie je odpojené od elektrickej zásuvky.	Zapojte zariadenie.
	Príliš málo vody v nádrži na vodu / Žiadna voda v nádrži na vodu.	Odpojte zariadenie od elektrickej zásuvky a potom naplňte nádržku na vodu vodou.
	Žiadna nádrž na vodu / Nesprávne namontovaná nádrž na vodu.	Odpojte zariadenie od elektrickej zásuvky a potom namontujte nádržku na vodu správnym spôsobom.
	Zariadenie je chybné.	Kontaktujte servis Yoer.
Tlačidlo ON/OFF svieti, ale nevytvára sa hmla.	Zariadenie je vypnuté.	Zapnite zariadenie.
	Bola dosiahnutá požadovaná vlhkosť.	Nastavte inú vlhkosť alebo zvolte iný režim.
Hmla má nezvyčajný zápach.	Zariadenie a/alebo nádrž na vodu je potrebné vyčistiť.	Zariadenie vyčistite podľa časti ČISTENIE A ÚDRŽBA. Pravidelne čistite prístroj a nádrž na vodu.
	Zásobník na esenciálny olej alebo/a jeho obsah je potrebné vyčistiť.	Vyberte kazetu, opláchnite ju čistou studenou vodou a potom ju nechajte úplne vyschnúť na vzduchu. Vyčistite zásobník na esenciálny olej čistou vodou a potom ho úplne osušte mäkkou, čistou handričkou. Po každom použití vyčistite zásobník a kazetu.
Na displeji je symbol X.	Zariadenie nebolo umiestnené na rovnom povrchu.	Zariadenie umiestnite na rovný, rovný, stabilný, suchý, tvrdý povrch v dobre vetranej miestnosti.
	Príliš málo vody v nádrži na vodu / Žiadna voda v nádrži na vodu.	Odpojte zariadenie a potom ho naplňte vodou. Počkajte niekoľko minút.
	nesprávne namontované nádrž na vodu.	Odpojte zariadenie a potom namontujte nádržku na vodu správnym spôsobom.
Zariadenie vydáva hlasné alebo nezvyčajné zvuky.	Príliš málo vody v nádrži na vodu / Žiadna voda v nádrži na vodu.	Odpojte zariadenie a potom ho naplňte vodou.
	Zariadenie nebolo umiestnené na rovnom povrchu.	Zariadenie umiestnite na rovný, rovný, stabilný, suchý, tvrdý povrch v dobre vetranej miestnosti.
	Chýbajúca nádrž na vodu / Nesprávne namontovaná nádrž na vodu.	Odpojte zariadenie a potom namontujte nádržku na vodu správnym spôsobom.
	Zariadenie je chybné .	Kontaktujte servis Yoer.
Je príliš málo hmly	V miestnosti je prirodzená alebo umelá výmena vzduchu, čo sťažuje zvýšenie úrovne relatívnej vlhkosti (%RH).	Zatvorte okná a dvere. Vypnite klimatizáciu a ostatné zariadenia, ktoré prispievajú k výmene vzduchu v miestnosti.
	Vstup a/alebo výstup vzduchu je zablokovaný.	Odblokujte prívod a odvod vzduchu.



Je príliš málo hmly	Nádrž na vodu a/alebo prevodník potrebujú vyčistiť.	Zariadenie vyčistite podľa časti ČISTENIE A ÚDRŽBA. Pravidelne čistite prístroj a nádrž na vodu.
	Požadovaná vlhkosť je príliš nízka.	Nastavte vyššiu vlhkosť a vyšší výkon.
	Nádrž na vodu potrebuje vyčistiť.	Vyčistite nádržku na vodu a naplňte ju čistou destilovanou vodou.
Dosiadnutá vlhkosť je príliš vysoká.	Nastavená vlhkosť je príliš vysoká.	Nastavte nižšie vlhkosť.
	Miestnosť, v ktorej je zariadenie umiestnené, nie je dobre vetraná.	Zabezpečte správne vetranie v miestnosti.
	V základni je príliš veľa vody.	Pred umiestnením nádržky na vodu vyprázdňte základňu a úplne ju vysušte.
V miestnosti dochádza ku kondenzácii.	Izbová teplota je príliš nízka.	Zvýšte teplotu v miestnosti.
Netvorí sa hmla .	Časovač vypol zariadenie.	Zapnite zariadenie.
	Príliš málo vody v nádrži na vodu / Žiadna voda v nádrži na vodu.	Odpojte zariadenie a potom ho naplňte vodou.
	Bola dosiahnutá požadovaná vlhkosť.	Nastaviť inak vlhkosť.
Prístroj ukazuje nesprávnu úroveň vlhkosti.	Zariadenie nebolo umiestnené na rovnom, vodorovnom, stabilnom, suchom, tvrdom povrchu v dobre vetranej miestnosti.	Zariadenie umiestnite na rovný, rovný, stabilný, suchý, tvrdý povrch v dobre vetranej miestnosti.
	Vo vnútri snímača vlhkosti je vlhkosť.	Pred opätovným použitím zariadenie vypnite a počkajte, kým úplne nevyschne.
	Tryska je nasmerovaná na snímač vlhkosti.	Zmeňte smer výstupu hmly.
	Snímač vlhkosti je chybný.	Kontaktujte servis Yoer.
Ovládací panel nereaguje na stlačenie tlačidiel.	Ovládací panel sa dotkol mokrymi rukami.	Nedotýkajte sa zariadenia mokrymi rukami.
	Zariadenie je chybné.	Kontaktujte Yoer servis.
V blízkosti zvlhčovača sa objaví biely zvyšok.	V nádržke na vodu je príliš tvrdá voda.	Aby ste zabránili usadzovaniu bieleho povlaku na nábytku, odporúča sa používať destilovanú alebo demineralizovanú vodu.
	Zariadenie potrebuje čistenie .	Zariadenie vyčistite podľa časti ČISTENIE A ÚDRŽBA.
Zo základne vychádza hmla.	Nesprávne namontovaná nádrž na vodu.	Odpojte zariadenie a správne namontujte nádrž na vodu.
Z priestoru v blízkosti trysky vychádza hmla.	Kryt a/alebo tryska neboli správne namontované.	Správne namontujte kryt a trysku.

Chyba E0	Zariadenie je chybné.	Kontaktujte servis Yoer.
Chyba E1	Zariadenie je potrebné resetovať.	<p>Proces resetovania je potrebné ukončiť do 1 minúty po pripojení zariadenia.</p> <ol style="list-style-type: none"> <li>1. Vyberte nádržku na vodu, vyprázdňte základňu a potom ju úplne vysušte</li> <li>2. Zapojte zariadenie.</li> <li>3. Dvakrát stlačte tlačidlo ON/OFF a potom stlačte a podržte tlačidlo ON/OFF na približne 2 sekundy. Na displeji bude PL a potom bude na displeji PA.</li> <li>4. Odpojte zariadenie.</li> </ol>
	Zariadenie je chybné.	Kontaktujte servis Yoer.
Chyba EF	V základni je príliš veľa vody.	Vyčistite nádrž na vodu a základňu a potom základňu úplne vysušte.

## ŽIVOTNÉ PROSTREDIE



■ Tento výrobok obsahuje recyklovateľné materiály. Nelikvidujte tento výrobok ako netriedený komunálny odpad. Obráťte sa na miestnu samosprávu, kde nájdete najbližšie zberné miesto.

## ZÁRUKA A OPRAVA

Záruka na produkt zahŕňa chyby spôsobené materiálými alebo výrobnými chybami. Táto záruka je platná iba vtedy, ak bol spotrebič používaný v súlade s pokynmi a za predpokladu, že nebol upravovaný, opravovaný alebo doňho nezasahovala žiadna neoprávnená osoba, alebo poškodený nesprávnym používaním alebo prepravou. Záruka sa nevzťahuje na chyby spôsobené prirodzeným opotrebením komponentov alebo rozbitných prvkov, ako sú sklenené a keramické predmety.

Táto záruka neobmedzuje základné ani žiadne iné práva zákazníka, ktoré mu priznávajú zákony týkajúce sa nákupu spotrebiča.

V prípade reklamácie kontaktujte prosím overeného predajcu alebo servis Yoer. Pri reklamácií priložte informácie o povahe poruchy a doklad o kúpe.

## **POMEMBNO VAROVALA**

**Kdaj uporabo električni aparati, osnovni varnost previdnostni ukrepi je treba vedno upoštevati, vključno z naslednje:**

1. Pred uporabo preberite vsa navodila in jih shranite za prihodnjo uporabo.
2. Prepričajte se, da vaša izhodna napetost ustreza napetosti, ki je navedena na nazivni nalepki.
3. Za zaščito pred požarom, električnim udarom in poškodbami kabla, vtiča ali enote ne potaplajte v vodo ali druge tekočine.
4. Če se med delovanjem naprave pojavi nenavaden hrup ali vonj, jo takoj izklopite in izključite iz električnega omrežja.
5. Če bo enota dlje časa neaktivna, jo odklopite.
6. To napravo lahko uporabljajo otroci, stari 8 let in več, ter osebe z zmanjšanimi fizičnimi, senzoričnimi ali duševnimi sposobnostmi ali s pomanjkanjem izkušenj in znanja, če so pod nadzorom ali so jim poučeni o varni uporabi naprave in razumejo nevarnosti. vključeni. Otroci se ne smejo igrati z aparatom. Čiščenja in uporabniškega vzdrževanja ne smejo izvajati otroci brez nadzora.
7. Otroke, mlajše od 3 let, ne smete držati stran, razen če so pod stalnim nadzorom. Otroci, stari od 3 do 8 let, smejo vklopiti/izklopiti napravo le, če je bila nameščena ali nameščena v predvidenem običajnem delovnem položaju in so bili pod nadzorom ali so prejeli navodila glede varne uporabe naprave in razumeti vključene nevarnosti. Otroci, stari od 3 let do manj kot 8 let, ne smejo priklapljati, regulirati in čistiti naprave ali izvajati uporabniškega vzdrževanja.
8. Če je napajalni kabel poškodovan, ga mora zamenjati servis proizvajalca.
9. Napravo postavite na ravno, ravno, stabilno, suho in trdo površino v dobro prezračevanem prostoru.
10. Napravo hranite stran od virov toplote, kot so grelniki, ventilatorski grelniki, kamini itd. Naprave ne izpostavljajte neposredni sončni svetlobi.

11. Naprave ne uporabljajte v prostorih, ki so hladnejši od ledišča vode v rezervoarju. Izogibajte se uporabi naprave v zelo hladnih prostorih, da preprečite poškodbe. Če je voda v rezervoarju zamrznjena, ne vklopite enote, dokler se voda ne odtali.
12. Med delovanjem mora biti enota nameščena vsaj 2 m stran od pohištva, okenskih zaves ali električnih naprav, da ustvarjena meglica ne povzroči nevarnosti in/ali škode.
13. Naprave ne postavljajte na površine, ki so dovzetne za poškodbe zaradi vode.
14. Uporaba naprave v okoljih z vnetljivimi in eksplozivnimi snovmi je strogo prepovedana.
15. Ne postavljajte delov telesa ali predmetov nad odprtino za meglo, ko je vlažilnik vklopljen.
16. Ne dovolite, da bi bila odprtina za meglo usmerjena neposredno na steno.
17. Da ohranite visoko zmogljivost, redno čistite rezervoar za vodo, vsaj enkrat na tri dni, in vsakič, ko v rezervoarju opazite umazanijo ali ostanke.
18. Rezervoarja za vodo ne napolnite preveč. Nivo vode v rezervoarju ne sme preseči nivoja MAX.
19. Ne puščajte vode v rezervoarju za vodo, ko naprave ne uporabljate. Po vsaki uporabi izpraznite in sperite rezervoar.



20. Rezervoar je treba redno čistiti, vsaj enkrat na tri dni, ali ko opazite kopičenje umazanije ali usedlin.



21. Redno čistite in menjajte filter v skladu s temi navodili.
22. Po vsaki uporabi odstranite vodo iz podnožja naprave in jo popolnoma posušite.
23. Podnožja naprave ne polnite znova z vodo ali katero koli drugo tekočino.

24. Zavedajte se, da lahko visoka raven vlažnosti spodbuja rast bioloških organizmov v okolju.
25. Ko izklapljate napravo, držite vtič, ne kabla.
26. Če naprava ne deluje, kot bi morala, če vam je padla na tla, se poškodovala, jo pustili zunaj ali dali v tekočino, jo odnesite servisu proizvajalca.
27. Ne poskušajte popravljati, razstavljati ali spreminjati naprave. V notranjosti ni delov, ki bi jih lahko servisiral uporabnik.
28. Pri uporabi podaljška poskrbite, da ne presežete največje nazivne delovne moči/obremenitve podaljška.
29. Izklopite napravo, preden jo odklopite.
30. Pred prenašanjem, čiščenjem, razstavljanjem, sestavljanjem ali ponovnim polnjenjem rezervoarja za vodo izklopite napravo.
31. Naprave ne prenašajte, če je v rezervoarju voda, ker lahko nagibanje povzroči razlitje.
32. Med delovanjem naprave ne razstavljajte zgornjega pokrova.
33. Naprave ne premikajte ali nagibajte med njenim delovanjem ali ko je v rezervoarju za vodo voda.
34. Med polnjenjem držite rezervoar z obema rokama, da preprečite poškodbe v primeru padca rezervoarja.
35. Med delovanjem naprave ne polagajte delov telesa v vodo in se ne dotikajte notranjih delov rezervoarja.
36. V rezervoar ne dodajte sredstev, ki jih proizvajalec ne priporoča.
37. Ne uporabljajte enote brez nameščenega napolnjenega rezervoarja za vodo.
38. Ne dovolite, da se telo enote zmoči.
39. Ne uporabljajte vode, ki je toplejša od 40 °C.
40. V rezervoar za vodo nalijte samo hladno filtrirano vodo, hladno prekuhano vodo, destilirano vodo ali demineralizirano vodo.
41. Uporaba antibakterijskega filtra ne omogoča uporabe nefiltrirane vodovodne vode v enoti.
42. Ne prekrivajte ali zaklepajte odprtih naprav. V vhode ali izhode naprave ne vstavljajte delov telesa ali predmetov.

43. Med uporabo naprave poskrbite za ustrezno prezračevanje, da preprečite kopičenje vlage na stenah, oknih, pohištvu in drugih predmetih.
44. Ne dovolite, da bi območje okoli vlažilnika postalo vlažno ali mokro. Prav tako ne dovolite, da se materiali, ki vpijajo vlago, kot so preproge, zavese ali prti, navlažijo. Napravo izklopite, če opazite vlago na notranji strani oken.
45. Vtiča se ne dotikajte z mokrimi rokami, ker lahko povzroči električni udar.
46. Baterije hranite izven dosega otrok. Ne polnite baterij, ki jih ni mogoče polniti.
47. Ne razstavljajte, odpirajte ali uničujte baterij.
48. Ne segrevajte baterij. Baterij ne izpostavljajte vročini ali ognju. Izogibajte se shranjevanju na neposredni sončni svetlobi.
49. Ne povzročajte kratkega stika baterij. Baterij ne shranjujte naključno v škatli ali predalu, kjer lahko pride do kratkega stika med seboj ali zaradi drugih kovinskih predmetov.
50. Ne vzemite baterije iz originalne embalaže, dokler ni potrebna za uporabo.
51. Baterij ne izpostavljajte mehanskim udarcem.
52. Če baterija pušča, ne dovolite, da tekočina pride v stik s kožo ali očmi. Če je prišlo do stika, sperite prizadeto mesto z veliko vode in poiščite zdravniško pomoč.
53. Prepričajte se, da so baterije pravilno nameščene glede na polariteto (+ in -).
54. Otroci morajo uporabljati baterije pod nadzorom. Otrokom ne dovolite zamenjave baterij brez nadzora odrasle osebe.
55. Če ste baterijo zaužili, takoj poiščite zdravniško pomoč.
56. Baterije naj bodo čiste in suhe.
57. Pred namestitvijo baterije očistite kontakte baterije in tudi tiste na daljinskem upravljalniku.

58. Vedno izberite pravilno velikost in vrsto baterije, ki je najbolj primerna za predvideno uporabo. Informacije, ki so priložene opremi za pomoč pri pravilni izbiri baterije, je treba hraniti kot referenco.
59. Odstranite baterije iz opreme, če je ne boste uporabljali dlje časa.
60. Takoj odstranite izpraznjene baterije .
61. Baterij ne mečite v ogenj, razen pod pogoji odobrenega in nadzorovanega sežiganja.
62. Baterije je treba odvreči v posebej označene posode na določenih mestih za odlaganje.
63. Vklopljene naprave ne puščajte brez nadzora.
64. Ta aparat je namenjen samo za uporabo v gospodinjstvu, na suhih površinah. Vsaka druga uporaba se šteje za neprimerno in nevarno.
65. Proizvajalec ne prevzema odgovornosti za škodo, ki bi nastala zaradi neupoštevanja navodil.



### **BATERIJE HRANITE IZVEN DOSEGA OTROK**

Zaužitje baterije lahko povzroči kemične opekline, predrnje mehkega tkiva in smrt. Hude opekline se lahko pojavijo v 2 urah po zaužitju. Takoj poiščite zdravniško pomoč.





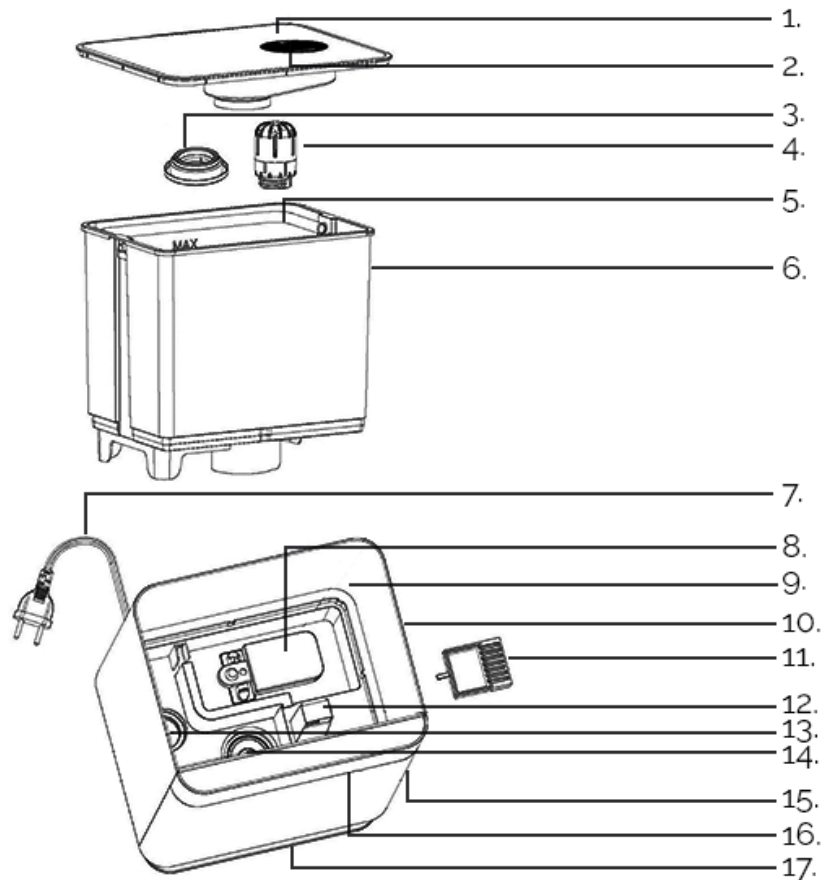





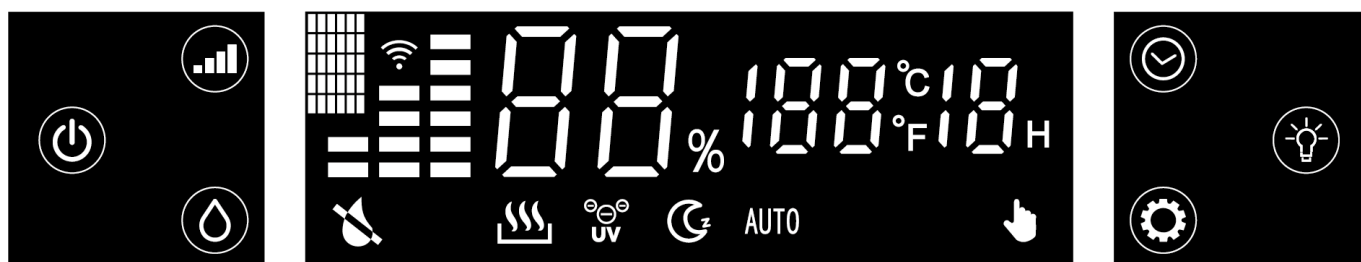



## SPOZNAJTE SVOJ VLAŽILEC



1. Zgornji pokrov
2. Šoba
3. Pokrov za zaklepanje meglice
4. Antibakterijski filter
5. Ročaj
6. Rezervoar za vodo
7. Napajalni kabel
8. Plovec
9. Osnova
10. Ohišje
11. Pladenj za eterična olja
12. Izhod za zrak
13. Grelni element
14. Pretvornik
15. Mesto za namestitev pladnja za eterična olja
16. Zaslون
17. Noge







## NADZORNA PLOŠČA Z ZASLONOM

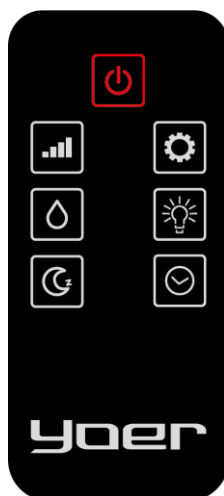

Simbol	Opis
	Označuje pomanjkanje ali pre malo vode v rezervoarju za vodo
	Prikazan aktiviran način ogrevanja
	Označuje vklopljeno UV žarnico / aktivirano funkcijo plazme
	Označuje aktiviran način mirovanja
AUTO	Označen aktiviran samodejni način
	Označuje aktivirano funkcijo prilagajanja vlažnosti
	Označuje aktivirano funkcijo Wi-Fi
	Gumb za VKLOP/IZKLOP / funkcija Wi-Fi
	Prilagoditev hitrosti / Samodejni način / Način mirovanja
	Prilagoditev vlažnosti
	Časovnik
	Način ogrevanja / UV žarnica + funkcija plazme
	Prilagoditev barve ozadja

## DALJINSKI UPRAVLJALNIK



Simbol	Opis
	Gumb za VKLOP/IZKLOP
	Prilagoditev hitrosti / samodejni način
	Prilagoditev vlažnosti
	Način mirovanja
	Način ogrevanja / UV žarnica + funkcija plazme
	Prilagoditev barve ozadja
	Časovnik

## TEHNIČNE SPECIFIKACIJE

Moč	110 W
Napetost / frekvenca	220-240 V~ 50/60 Hz
Kapaciteta rezervoarja za vodo	4,3 L
Izhod	Hladna meglica: 350 ml/h (± 50 ml/h), topla meglica: 450 ml/h (± 50 ml/h)
Razpon učinkovitosti	35 m <sup>2</sup>

## UPORABA NAPRAVE

Pred uporabo napravo postavite na ravno, ravno, stabilno, suho in trdo površino v dobro prezračenem prostoru.

**POZOR:** Preden napravo vklopite, jo pustite v pokončnem položaju vsaj 30 minut.

Vlažilec je priporočljivo uporabljati v prostorih, kjer je temperatura okoli 20°C in relativna vlažnost zraka ne presega 80% RH.

1. Nastavite smer izhoda megle. Rezervoar za vodo napolnite z vodo in nato priključite napravo. Zaslon zasveti, naprava pa odda značilen zvok. Naprava bo prešla v stanje pripravljenosti. Gumb za vklop bo zasvetil.

**POZOR:** V rezervoar za vodo nalijte samo hladno filtrirano vodo, hladno prekuhano vodo, destilirano vodo ali demineralizirano vodo.

**POZOR:** Rezervoarja za vodo ne napolnite preveč. Nivo vode v rezervoarju ne sme preseči nivoja MAX.

**POZOR:** Nikoli ne premikajte naprave z napolnjenim rezervoarjem za vodo, saj lahko nagibanje vlažilnika povzroči puščanje. Za premikanje naprave najprej odstranite rezervoar.

2. Pritisnite  za vklop naprave. Zaslon bo zasvetil. Indikator bo nato izmenično svetil v sedmih različnih barvah. Na zaslonu bosta prikazana trenutna vlažnost in čas. Samodejni način AUTO bo privzeto aktiviran – naprava samodejno prilagodi svojo hitrost, da zagotovi največje udobje in zmanjša porabo energije. V tem načinu lahko naprava preklaplja med najvišjo in najnižjo hitrostjo v eni uri, da ohrani optimalne pogoje.

### 3. PRILAGODITEV HITROSTI

Pritisnite,  da prilagodite hitrost naprave. Izberate lahko med 1, 2 ali 3 stopnjami hitrosti ali samodejnim načinom AUTO. Odvisno od izbranega načina se bo spreminjala količina megle.

### 4. NAČIN SPANJA

Pritisnite in držite  približno 3 sekunde, da vklopite način mirovanja.

Zatemni vse indikatorje na zaslonu. Naprava bo takrat delovala z najnižjo močjo. Po približno 10 sekundah se zaslon izklopi. Indikator nočnega načina bo zatemnjen, indikator napajanja pa bo utripal na zaslonu. V tem načinu vas naprava ne opozori na pomanjkanje vode v rezervoarju. Za izklop načina pritisnite in držite  približno 3 sekunde.

## 5. PRILAGODITEV VLAGE

Pritisnite  za vstop v način prilagajanja vlažnosti. Območje nastavitve vlažnosti je od 30% RH do 75% RH. Vsak naslednji pritisk poveča izbrano vlažnost za 5 odstotnih točk. Za potrditev izbire počakajte nekaj sekund.

Ko bo v prostoru dosežena zelena vlažnost, bo naprava samodejno prenehala ustvarjati meglo in prešla v stanje pripravljenosti (funkcija časovnika je še vedno na voljo).



V tem načinu naprava samodejno prilagodi svojo hitrost, da zagotovi optimalno udobje in hkrati zmanjša porabo energije. V eni uri lahko naprava preklaplja med najvišjo, srednjo in najnižjo hitrostjo ter ohranja idealne pogoje

Za izklop funkcije pritisnite in držite  približno 3 sekunde ali izberite »Co«. Naprava se bo nato vrnila v samodejni način.



## 6. ČASOVNIK

Pritisnite  za aktiviranje funkcije časovnika. Po pritisku na gumb se na zaslonu prikaže številka, ki označuje izbrano število ur delovanja, po katerem se vlažilnik izklopi. Vsak naslednji pritisk na ikono poveča število. Čas delovanja lahko izberete v razponu od 1 do 12 ur. Za potrditev izbire počakajte nekaj sekund ali izberite »Co«.

## 7. NAČIN OGREVANJA / PLAZMA + UV SVETILKA

Pritisnite  za aktiviranje načina ogrevanja. Aktiviranje te funkcije olajša nastajanje megle, ko uporabljate hladno vodo s temperaturo približno 5 °C. Ta funkcija je uporabna pozimi. S ponovnim pritiskom na gumb dodatno aktivirate ionizacijsko funkcijo skupaj z UV žarnico.  Pritisnite še enkrat, da izklopite način ogrevanja. S ponovnim pritiskom na gumb izklopite plazma funkcijo in UV žarnico.

## 8. NASTAVITEV BARV OZADJA

Pritisnite , da spremenite barvo osvetlitve ozadja. Pritisnite in držite  približno 3 sekunde, da izklopite osvetlitev ozadja.

9. Po želji pladenj napolnite z eteričnim oljem.

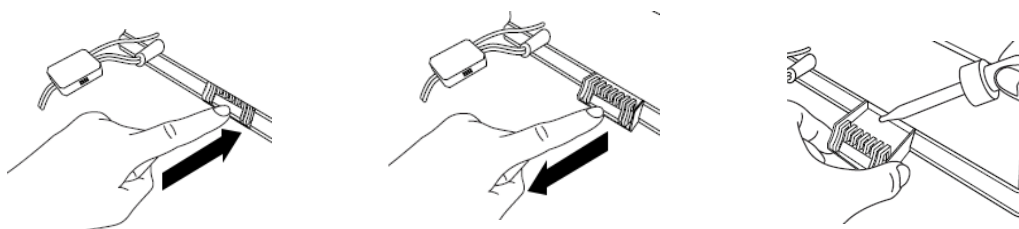

### Dodatne informacije

Naprava ima možnost izklopa zvoka gumbov preko mobilne aplikacije.

Napravo lahko upravljate preko Wi-Fi. Če želite napravo povezati z mobilno aplikacijo, priključite napravo, nato pritisnite in držite  približno 3 sekunde,

## ČIŠČENJE IN VZDRŽEVANJE

**Pozor:** Pred izvedbo katerega od naslednjih dejanj izklopite napravo in jo izključite iz električnega omrežja!

**Pozor:** Delov naprave ne čistite z jedkimi kemičnimi sredstvi. Lahko povzročijo deformacijo ali razbarvanje ohišja in poškodujejo komponente vlažilnika.

**Pozor:** Ohišja ali zaslona naprave ne potaplajte v vodo ali drugo tekočino!

**Pozor:** Po vsaki uporabi napravo očistite in popolnoma posušite.

### Čiščenje ohišja in nog

- Ohišje in noge naprave obrišite z mehko, vlažno in čisto krpo.
- Sestavne dele temeljito osušite z mehko, suho in čisto krpo.

### Čiščenje zgornjega pokrova in šobe

- Odstranite zgornji pokrov, nato očistite pokrov in šobo z mehko, čisto in vlažno krpo.
- Temeljito jih osušite z mehko, suho in čisto krpo.
- Ponovno namestite zgornji pokrov, če nameravate uporabljati napravo. Če nameravate napravo shraniti, pustite pokrov odstranjen.

### Čiščenje rezervoarja za vodo

- Po vsaki uporabi posodo izpraznite, sperite in popolnoma posušite.
- Rezervoar je treba redno čistiti, vsaj enkrat na tri dni, ali ko opazite kopičenje umazanije ali usedlin.
- Odstranite zgornji pokrov naprave in razstavite filter. Zgrabite ročaj rezervoarja in dvignite rezervoar.
- Izvedite naslednja dejanja nad umivalnikom.
- Izpraznite rezervoar. Rezervoar za vodo očistite s čisto, hladno vodo in mehko, čisto krpo. Za močno umazanijo v posodo nalijte malo vode in raztopine blagega detergenta. Pretresite posodo, da odstranite usedlino, in pazite, da vam ne pade na tla. Za odstranitev zasušene umazanije ali usedlin uporabite mehko, čisto in vlažno krpo. Vsebino rezervoarja izlijte v umivalnik, nato rezervoar sperite s čisto vodo. Vse dele temeljito osušite z mehko, čisto in suho krpo.

### Čiščenje pokrova zaklepanja megle

- Temeljito očistite pokrov megle, ki je pritrjen na rezervoar. Odvijte ga in nato očistite z mehko, vlažno in čisto krpo. Komponente popolnoma osušite z mehko, čisto in suho krpo. Z mehko, čisto in vlažno krpo očistite tudi del, na katerega je pritrjen pokrov za zaporo. Popolnoma posušite z mehkim, čistim, suhim krpo.

## Čiščenje podlage

- **Pozor:** Podnožja naprave ne napolnite z vodo ali drugo tekočino.
- Odstranite vodo iz podstavka in ga po vsaki uporabi temeljito osušite z mehko, čisto krpo.
- Podnožje naprave čistite redno, vsaj enkrat na teden, ali ko opazite usedline ali umazanijo.
- Očistite dno naprave, plovec in nebulator z mehko, čisto in vlažno krpo. Za čiščenje težko dostopnih mest uporabite mehko krtačo. Vse dele temeljito osušite z mehko, čisto in suho krpo.

## Antibakterijsko čiščenje filter

- Odvijte filter iz rezervoarja za vodo in ga odstranite.
- Za zagotovitev najboljše učinkovitosti vlažilnika je treba filter redno čistiti, vsaj na vsakih 1000 litrov porabljene vode ali ko opazite umazanijo na filtru. Filter sperite s čisto, hladno vodo, nato pa ga temeljito naravno posušite. Za močno umazanijo namočite filter v kis za približno 5 minut, nato pa temeljito sperite s čisto, hladno vodo. Pustite, da se filter povsem naravno posuši.
- Sestavite filter nazaj na rezervoar.
- Filter je treba zamenjati vsaj enkrat na 8-10 mesecev ali pogosteje, če postane vidno umazan, da ohranite učinkovito delovanje naprave.

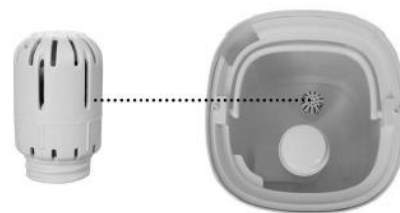

Čisto in suho napravo hranite v originalni embalaži na suhem, hladnem in zračnem mestu.

## TR ODPRAVLJANJE TEŽAV

Problem	Možno primeru	rešitev
Naprava je vklopljena, vendar gumb VKLOP/IZKLOP ne sveti.	Naprava je izključena iz električne vtičnice.	Priključite napravo.
	Premalo vode v rezervoarju za vodo / Ni vode v rezervoarju za vodo.	Napravo odklopite iz električne vtičnice in nato napolnite rezervoar za vodo z vodo.
	Ni rezervoarja za vodo / Nepravilno nameščen rezervoar za vodo.	Napravo odklopite iz električne vtičnice in nato pravilno namestite rezervoar za vodo.
	Naprava je v okvari.	Kontaktirajte servis Yoer.
Gumb VKLOP/IZKLOP je osvetljen, vendar se meglica ne ustvarja.	Naprava je izklopljena.	Vklopite napravo.
	Želena vlažnost je dosežena.	Nastavite drugačno vlažnost ali izberite drug način.
Meglica ima nenavaden vonj.	Napravo in/ali rezervoar za vodo je treba očistiti.	Napravo očistite v skladu s poglavjem ČIŠČENJE IN VZDRŽEVANJE. Napravo in rezervoar za vodo redno čistite.
	Pladenj za eterično olje in/ali njegovo vsebino je treba očistiti.	Odstranite kartušo, jo sperite s čisto, hladno vodo in pustite, da se popolnoma posuši na zraku. Pladenj za eterična olja očistite s čisto vodo in ga nato popolnoma osušite z mehko, čisto krpo. Po vsaki uporabi očistite pladenj in kartušo.
Na zaslonu je simbol X.	Naprava ni bila postavljena na ravno površino.	Napravo postavite na ravno, ravno, stabilno, suho in trdo površino v dobro prezračevanem prostoru.
	Premalo vode v rezervoarju za vodo / Ni vode v rezervoarju za vodo.	Odklopite napravo in jo napolnite z vodo. Počakajte nekaj minut.
	Nepravilno nameščen rezervoar za vodo .	Odklopite napravo in nato pravilno namestite zbiralnik za vodo.
Naprava oddaja glasne ali nenavadne zvoke.	Premalo vode v rezervoarju za vodo / Ni vode v rezervoarju za vodo.	Odklopite napravo in jo napolnite z vodo.
	Naprava ni bila postavljena na ravno površino.	Napravo postavite na ravno, ravno, stabilno, suho in trdo površino v dobro prezračevanem prostoru.
	Pomanjkanje rezervoarja za vodo / Nepravilno nameščen rezervoar za vodo.	Odklopite napravo in nato pravilno namestite zbiralnik za vodo.
	Naprava je v okvari.	Kontaktirajte servis Yoer.
Premalo je megle	V prostoru je naravna ali umetna izmenjava zraka, ki otežuje zvišanje stopnje relativne vlažnosti (%RH).	Zaprite okna in vrata. Izklopite klimatsko napravo in druge naprave, ki prispevajo k izmenjavi zraka v prostoru.
	Dovod in/ali odvod zraka je zaklenjen.	Odklenite vstopno in izstopno odprtino za zrak.



Premalo je megle	Rezervoar za vodo ali/in pretvornik je treba očistiti.	Napravo očistite v skladu s poglavjem ČIŠČENJE IN VZDRŽEVANJE. Napravo in rezervoar za vodo redno čistite.
	Želena vlažnost je prenizka.	Nastavite višjo vlažnost in večjo moč.
	Rezervoar za vodo je treba očistiti.	Očistite rezervoar za vodo in ga napolnite s čisto, destilirano vodo.
Dosežena vlažnost je previsoka.	Nastavljena vlažnost je previsoka.	Nastavite nižje vlažnost.
	Prostor, v katerem je naprava, ni dobro prezračen.	Poskrbite za ustrezno prezračevanje prostora.
	V bazi je preveč vode.	Izpraznite podnožje in ga popolnoma posušite, preden postavite rezervoar za vodo.
V prostoru je kondenzacija.	Sobna temperatura je prenizka.	Povečajte sobno temperaturo .
Megla se ne ustvarja .	Časovnik je izklopil napravo.	Vklopite napravo.
	Premalo vode v rezervoarju za vodo / Ni vode v rezervoarju za vodo.	Odklopite napravo in jo napolnite z vodo.
	Želena vlažnost je dosežena.	Nastavite drugače vlažnost.
Naprava prikazuje napačno stopnjo vlažnosti.	Naprava ni bila postavljena na ravno, ravno, stabilno, suho in trdo površino v dobro prezračevanem prostoru.	Napravo postavite na ravno, ravno, stabilno, suho in trdo površino v dobro prezračevanem prostoru.
	V senzorju vlažnosti je vlaga.	Izklopite napravo in počakajte, da se popolnoma posuši, preden jo znova uporabite.
	Šoba je usmerjena proti senzorju vlažnosti.	Spremenite smer izhoda megle.
	Senzor vlažnosti je okvarjen.	Kontaktirajte servis Yoer.
Nadzorna plošča se ne odziva na pritiskne gumbov.	Nadzorne plošče ste se dotaknili z mokrimi rokami.	Naprave se ne dotikajte z mokrimi rokami.
	Naprava je v okvari.	Kontaktirajte Yoer servis.
V bližini vlažilnika se pojavi bel ostanek.	V rezervoarju za vodo je pretrda voda.	Da bi se izognili nabiranju belega nanosa na pohištvu, priporočamo uporabo destilirane ali demineralizirane vode.
	Naprava potrebuje čiščenje .	Napravo očistite v skladu s poglavjem ČIŠČENJE IN VZDRŽEVANJE.
Iz baze prihaja meglica.	Nepravilno nameščen rezervoar za vodo.	Odklopite napravo in pravilno namestite rezervoar za vodo.
Iz prostora v bližini šobe prihaja megla.	Pokrov ali/in šoba nista pravilno nameščena.	Pravilno namestite pokrov in šobo.

Napaka E0	Naprava je v okvari.	Kontaktirajte servis Yoer.
Napaka E1	Napravo je treba ponastaviti.	Postopek ponastavitve je treba zaključiti v 1 minuti po priključitvi naprave. 1. Odstranite rezervoar za vodo, izpraznite podnožje in ga popolnoma posušite . 2. Priključite napravo. 3. Dvakrat pritisnite gumb VKLOP/IZKLOP in nato pritisnite in držite gumb VKLOP/IZKLOP približno 2 sekundi. Na zaslonu bo PL, nato pa PA. 4. Odklopite napravo.
	Naprava je v okvari.	Kontaktirajte servis Yoer.
Napaka EF	V bazi je preveč vode.	Očistite rezervoar za vodo in podstavek, nato pa podstavek popolnoma posušite.

## OKOLJE



■ Ta izdelek vsebuje materiale, ki jih je mogoče reciklirati. Tega izdelka ne odvrzite med neločene komunalne odpadke. Za najbližje zbirno mesto se obrnite na lokalno občino.

## GARANCIJA IN POPRAVILO

Garancija izdelka vključuje napake, ki so posledica napak v materialu ali izdelavi. Ta garancija velja le, če je bil aparat uporabljen v skladu z navodili in pod pogojem, da ga ni spreminjala, popravljala ali vanj posegala nepooblaščen oseba ali da je bil poškodovan zaradi napačne uporabe ali transporta. Garancija ne velja za okvare, ki so posledica naravne obrabe komponent ali lomljivih predmetov, kot so stekleni in keramični predmeti.

Ta garancija ne omejuje kupčevih osnovnih ali drugih pravic, ki jih daje zakonodaja v zvezi z nakupom aparata.

V primeru uveljavljanja garancije se obrnite na preverjenega prodajalca ali servis Yoer. Ob oddaji reklamacije priložite podatke o naravi okvare in dokazilo o nakupu.

## **ВАЖЛИВО ЗАХОДИ**

**Коли використовуючи електричні прилади, основний безпеки запобіжні заходи слід завжди дотримуватися, в т.ч наступне:**

**Коли використовуючи електричні прилади, основний безпеки запобіжні заходи слід завжди дотримуватися, в т.ч наступне:**

1. Перед використанням прочитайте всі інструкції та збережіть їх для подальшого використання.
2. Переконайтеся, що напруга вашої розетки відповідає напрузі, зазначеній на паспортній табличці.
3. Щоб захиститися від пожежі, ураження електричним струмом і травм, не занурюйте шнур, вилку або пристрій у воду чи інші рідини.
4. Якщо під час роботи пристрою з'являється незвичний шум або запах, негайно вимкніть його та від'єднайте від мережі.
5. Якщо пристрій буде неактивним протягом тривалого часу, вимкніть його.
6. Цим пристроєм можуть користуватися діти віком від 8 років і особи з обмеженими фізичними, сенсорними чи розумовими здібностями або без досвіду та знань, якщо вони перебувають під наглядом або отримали інструкції щодо безпечного використання приладу та розуміють небезпеку. залучений. Діти не повинні гратися з пристроєм. Чищення та технічне обслуговування не повинні виконуватися дітьми без нагляду.
7. Дітей до 3 років слід тримати подалі, якщо вони не знаходяться під постійним наглядом. Діти віком від 3 років до 8 років повинні вмикати/вимикати прилад лише за умови, що він був розміщений або встановлений у призначеному для нього нормальному робочому положенні та перебував під наглядом або проінструктований щодо безпечного використання приладу та розуміти пов'язані з цим небезпеки. Дітям віком від 3 років до 8 років забороняється вмикати, регулювати та чистити прилад або виконувати технічне обслуговування.

8. Якщо шнур живлення пошкоджено, його має замінити сервісна служба виробника.
9. Розмістіть пристрій на рівній, стійкій, сухій, твердій поверхні в добре провітрюваному приміщенні.
10. Тримайте пристрій подалі від джерел тепла, таких як обігрівачі, тепловентилятори, каміни тощо. Уникайте впливу на пристрій прямих сонячних променів.
11. Не використовуйте пристрій у приміщеннях, холодніших за температуру замерзання води в баку. Уникайте використання пристрою в дуже холодних приміщеннях, щоб уникнути пошкодження. Якщо вода в резервуарі замерзла, не вмикайте пристрій, поки вода не розтане.
12. Під час роботи пристрій слід розміщувати на відстані принаймні 2 м від меблів, віконних штор або електроприладів, щоб утворений туман не створював небезпеки та/або пошкоджень.
13. Не розміщуйте пристрій на поверхнях, чутливих до пошкоджень водою.
14. Категорично забороняється використовувати пристрій у середовищах з легкозаймистими та вибуховими речовинами.
15. Не ставте будь-які частини тіла або предмети над випускним отвором для туману, коли зволожувач увімкнено.
16. Не допускайте, щоб вихід туману був спрямований безпосередньо на стіну.
17. Щоб підтримувати високу продуктивність, очищуйте резервуар для води регулярно, принаймні один раз на три дні, і щоразу, коли ви помітите бруд або залишки в резервуарі.
18. Не переповнюйте резервуар для води. Рівень води в баку не повинен перевищувати позначки MAX.
19. Не залишайте воду в резервуарі для води, коли пристрій не використовується. Спорожнюйте та промивайте резервуар після кожного використання.



20. Бак слід регулярно очищати, принаймні один раз на три дні, або коли ви помітите накопичення бруду чи осаду.



21. Регулярно чистіть і замінійте фільтр, дотримуючись цієї інструкції.
22. Видаліть воду з основи пристрою та повністю висушіть його після кожного використання.
23. Не наповнюйте основу пристрою водою чи іншою рідиною.
24. Майте на увазі, що висока вологість може сприяти росту біологічних організмів у навколишньому середовищі.
25. Відключаючи пристрій, тримайтеся за вилку, а не за шнур.
26. Якщо пристрій не працює належним чином, його впустили, пошкодили, залишили на вулиці або помістили в рідину, його слід доставити в сервісну службу виробника.
27. Не намагайтеся ремонтувати, розбирати або модифікувати прилад. Всередині немає частин, які обслуговує користувач.
28. Використовуючи подовжувач, переконайтеся, що ви не перевищили максимальну номінальну робочу потужність/навантаження подовжувача.
29. Перед від'єднанням від мережі вимкніть пристрій.
30. Від'єднайте пристрій від мережі, перш ніж переносити, чистити, розбирати, складати або заповнювати резервуар для води.
31. Не переносьте пристрій, якщо в резервуарі є вода, тому що нахил може призвести до розлиття.
32. Під час роботи пристрою не знімайте верхню кришку.
33. Не рухайте та не нахиляйте пристрій під час його роботи або коли в резервуарі для води є вода.
34. Під час заправки тримайте резервуар обома руками, щоб уникнути травм у разі падіння бака.

35. Не опускайте частини тіла у воду і не торкайтеся внутрішніх частин бака під час роботи пристрою.
36. Не додавайте в резервуар засоби, не рекомендовані виробником.
37. Не використовуйте пристрій без встановленого наповненого бака для води.
38. Не допускайте намокання корпусу пристрою.
39. Не використовуйте воду гарячішу за 40 °С.
40. У резервуар для води наливайте лише холодну фільтровану воду, холодну кип'ячену воду, дистильовану воду або демінералізовану воду.
41. Застосування антибактеріального фільтра не дає можливості використовувати в установці нефільтровану водопровідну воду.
42. Не закривайте та не блокуйте отвори пристрою. Не вставляйте будь-які частини тіла або предмети у вхідні та вихідні отвори пристрою.
43. Забезпечте належну вентиляцію під час використання пристрою, щоб уникнути накопичення вологи на стінах, вікнах, меблях та інших предметах.
44. Не допускайте, щоб область навколо зволожувача ставала вологою або мокрою. Також не дозволяйте матеріалам, що поглинають вологу, таким як килими, штори або скатертини, стати вологими. Вимкніть пристрій, якщо помітили вологу на внутрішній стороні вікон.
45. Не торкайтеся вилки мокрими руками, оскільки це може призвести до ураження електричним струмом.
46. Тримайте батареї в недоступному для дітей місці.
47. Не перезаряджайте неперезаряджувані батареї.
48. Не розбирайте, не відкривайте та не знищуйте батареї.
49. Не нагрівайте батареї. Не піддавайте батареї впливу тепла або вогню. Уникайте зберігання під прямими сонячними променями.

50. Не допускайте короткого замикання батарей. Не зберігайте батареї випадково в ящику чи ящику, де вони можуть закоротити одна одну або закоротити їх іншими металевими предметами.
51. Не виймайте батарею з її оригінальної упаковки, доки вона не знадобиться для використання.
52. Не піддавайте батареї механічним ударам.
53. У разі витоку батареї не допускайте потрапляння рідини на шкіру або в очі. Якщо відбувся контакт,
54. промийте уражену ділянку великою кількістю води та зверніться до лікаря.
55. Переконайтеся, що батареї встановлено правильно з дотриманням полярності (+ і –).
56. За використанням батарейок дітьми слід стежити. Не дозволяйте дітям замінювати батареї без нагляду дорослих.
57. негайно зверніться до лікаря, якщо ви проковтнули батарею.
58. Тримайте батареї чистими та сухими.
59. Перед встановленням батареї очистіть контакти батареї, а також контакти пульта дистанційного керування.
60. Завжди вибирайте правильний розмір і тип акумулятора, який найбільше підходить для використання за призначенням. Інформацію, що надається разом з обладнанням, щоб допомогти правильно вибрати акумулятор, слід зберігати для довідки.
61. Вийміть батареї з обладнання, якщо воно не використовуватиметься протягом тривалого часу.
62. негайно виймайте розряджені батареї .
63. Не кидайте батареї у вогонь, за винятком умов схваленого та контрольованого спалювання.
64. Батареї слід утилізувати в спеціально позначених контейнерах у спеціально відведених пунктах утилізації.
65. Не залишайте включений пристрій без нагляду.
66. Цей прилад призначений лише для побутового використання на сухих поверхнях. Будь-яке інше використання вважається невідповідним і небезпечним.

67. Виробник не несе відповідальності за пошкодження, спричинені недотриманням інструкцій.



**УВАГА**

### **ЗБЕРІГАЙТЕ БАТАРЕЇ В МЕРІ ДОСТУПНОСТІ ДІТЕЙ**

Проковтування батареї може призвести до хімічних опіків, перфорації м'яких тканин і смерті. Сильні опіки можуть виникнути протягом 2 годин після проковтування. Негайно зверніться до лікаря.



## ЗНАЙТЕ СВІЙ ЗВОЛОЖУВАЧ ПОВІТРЯ

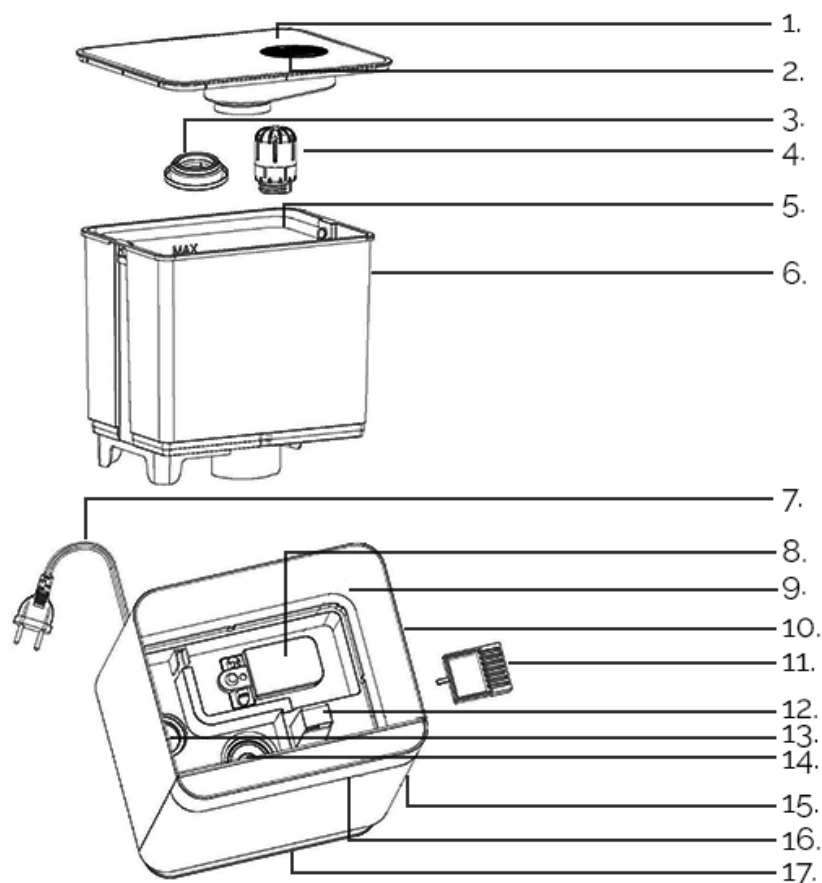

1. Верхня кришка
2. Насадка
3. Кришка замка для пари
4. Антибактеріальний фільтр
5. Ручка
6. Резервуар для води
7. Шнур живлення
8. Поплавок
9. Основа
10. Корпус
11. Лоток для ефірних олій
12. Вихід для повітря
13. Нагрівальний елемент
14. Перетворювач
15. Місце для кріплення лотка для ефірних олій
16. Дисплей
17. Ніжки



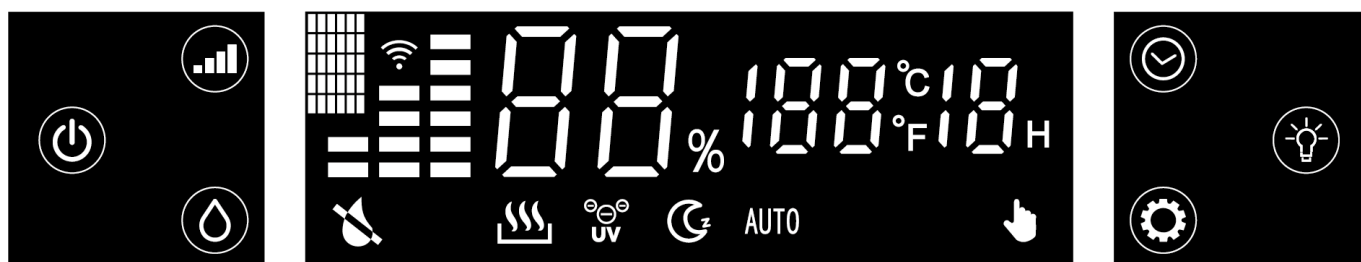



## ПАНЕЛЬ УПРАВЛІННЯ З ДИСПЛЕЄМ

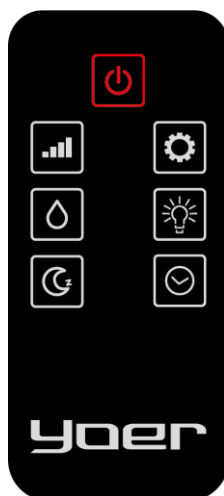

СИМВОЛ	ОПИС
	Вказує на те, що в резервуарі для води бракує або занадто мало води
	Показує активований режим опалення
	Вказує на ввімкнену УФ-лампу/активовану функцію плазми
	Вказує на активований режим сну
AUTO	Позначається активований автоматичний режим
	Вказує на активовану функцію регулювання вологості
	Вказує на активовану функцію Wi-Fi
	Кнопка ON/OFF / функція Wi-Fi
	Регулювання швидкості / Автоматичний режим / Режим сну
	Регулювання вологості
	Таймер
	Режим нагріву / УФ лампа + Функція плазма
	Регулювання кольору підсвічування

## ПУЛЬТ ДИСТАНЦІЙНОГО КЕРУВАННЯ



СИМВОЛ	ОПИС
	Кнопка ON/OFF
	Регулювання швидкості / Авто режим
	Регулювання вологості
	Режим сну
	Режим нагрівання / УФ лампа + Функція плазма
	Регулювання кольору підсвічування
	Таймер

**ТЕХНІЧНА СПЕЦИФІКАЦІЯ**

потужність	110 Вт
Напруга / частота	220-240 В ~ 50/60 Гц
Ємність бака для води	4,3 л
Вихід	Холодний туман: 350 мл/год (± 50 мл/год), теплий туман: 450 мл/год (± 50 мл/год)
Діапазон ефективності	35 м <sup>2</sup>

**ВИКОРИСТАННЯ ПРИСТРОЮ**

Перед використанням помістіть пристрій на рівну, рівну, стійку, суху, тверду поверхню в добре провітрюваному приміщенні.

**УВАГА:** перед увімкненням пристрою залиште його у вертикальному положенні принаймні на 30 хвилин.

Рекомендується використовувати зволожувач повітря в приміщеннях, де температура близько 20°C і відносна вологість повітря не перевищує 80% RH.

1. Встановіть напрямок виходу туману. Наповніть резервуар для води водою, а потім увімкніть пристрій в розетку. Після цього засвітиться дисплей, а пристрій видасть характерний звук. Пристрій перейде в режим очікування. Кнопка живлення засвітиться.

**УВАГА:** У резервуар для води наливайте лише холодну фільтровану воду, холодну кип'ячену воду, дистильовану воду або демінералізовану воду.

**УВАГА:** Не переповнюйте резервуар для води. Рівень води в баку не повинен перевищувати позначки MAX.

**УВАГА:** Ніколи не пересувайте пристрій із заповненим резервуаром для води, оскільки нахил зволожувача може призвести до витоків. Щоб перемістити пристрій, спочатку зніміть резервуар.

2. Натисніть , щоб увімкнути пристрій. Дисплей засвітиться. Після цього індикатор буде по черзі світитися сімома різними кольорами. На дисплеї буде показано поточну вологість і час. Автоматичний режим AUTO буде активований за замовчуванням – пристрій автоматично регулює свою швидкість, щоб забезпечити максимальний комфорт і мінімізувати споживання енергії. У цьому режимі пристрій може перемикатися між найвищою та найнижчою швидкостями протягом години для підтримки оптимальних умов.

**3. РЕГУЛЮВАННЯ ШВИДКОСТІ**

Натисніть  щоб відрегулювати швидкість пристрою. Виберіть 1, 2 або 3 рівні швидкості або автоматичний режим AUTO. Залежно від обраного режиму буде змінюватися обсяг туману.

**4. РЕЖИМ СНУ**

Натисніть і утримуйте  близько 3 секунд, щоб увімкнути сплячий режим.

Це призведе до затемнення всіх індикаторів на дисплеї. Тоді пристрій працюватиме на мінімальній потужності. Приблизно через 10 секунд дисплей вимкнеться. Індикатор нічного режиму буде затемнений, а на дисплеї з'явиться індикатор живлення. У цьому режимі пристрій не попереджає про відсутність води в баку. Щоб вимкнути режим, натисніть і утримуйте  близько 3 секунд.

## 5. РЕГУЛЮВАННЯ ВОЛОГОСТІ

Натисніть , щоб увійти в режим регулювання вологості. Діапазон регулювання вологості від 30% RH до 75% RH. Кожне наступне натискання збільшує обрану вологість на 5 процентних пунктів. Щоб підтвердити вибір, зачекайте кілька секунд.

При досягненні потрібної вологості в кімнаті пристрій автоматично припинить утворення туману і перейде в режим очікування (функція таймера все ще доступна).



Під час цього режиму пристрій автоматично регулює свою швидкість, щоб забезпечити оптимальний комфорт при зниженні споживання енергії. Протягом години пристрій може перемикатися між найвищою, середньою та найнижчою швидкостями, зберігаючи ідеальні умови

Щоб вимкнути функцію, натисніть і утримуйте  близько 3 секунд або виберіть «Со». Після цього пристрій повернеться в автоматичний режим.



## 6. ТАЙМЕР

Натисніть , щоб активувати функцію таймера. Після натискання кнопки на дисплеї з'явиться число, яке вказує на обрану кількість годин роботи, після якої зволожувач вимкнеться. Кожне наступне натискання значка збільшує кількість. Ви можете вибрати час роботи в діапазоні від 1 до 12 годин. Щоб підтвердити вибір, зачекайте кілька секунд або виберіть «Со».

## 7. РЕЖИМ НАГРІВУ / ПЛАЗМА + УФ ЛАМПА

Натисніть , щоб активувати режим нагріву. Активація цієї функції сприяє утворенню туману, коли використовується холодна вода з температурою приблизно 5°C. Ця функція корисна взимку. Натисніть кнопку ще раз, щоб додатково активувати функцію іонізації  і разом з УФ-лампю. Натисніть ще раз, щоб вимкнути режим нагріву. Натисніть кнопку ще раз, щоб вимкнути функцію плазми та УФ-лампю.

## 8. РЕГУЛЮВАННЯ КОЛЬОРУ ПІДСВІТЛЕННЯ

Натисніть , щоб змінити колір підсвічування. Натисніть і утримуйте  приблизно 3 секунди, щоб вимкнути підсвічування.

9. За бажанням наповніть деко ефірною олією.

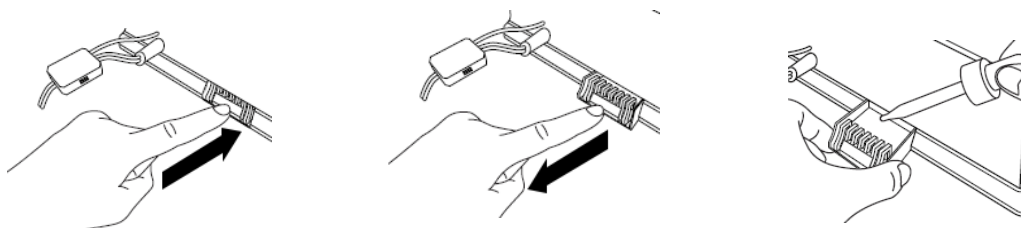

### Додаткова інформація

У пристрої є можливість вимкнути звук кнопок через мобільний додаток.

Пристроєм можна керувати через Wi-Fi. Щоб підключити пристрій до мобільного додатка, підключіть пристрій, а потім натисніть і утримуйте  приблизно 3 секунди,

## ЧИЩЕННЯ ТА ОБСЛУГОВУВАННЯ

**Увага:** перед виконанням будь-якої з наступних дій вимкніть пристрій і від'єднайте його від джерела живлення!

**Застереження:** не очищайте будь-які частини пристрою їдкими хімічними речовинами. Вони можуть спричинити спотворення або зміну кольору корпусу та пошкодити компоненти зволожувача.

**Увага:** не занурюйте корпус або дисплей пристрою у воду чи будь-яку іншу рідину!

**Застереження:** очищуйте пристрій і повністю висушуйте його після кожного використання.

### Очищення корпусу та ніжок

- Протріть корпус і ніжки пристрою м'якою, вологою, чистою тканиною.
- Ретельно витріть компоненти м'якою сухою чистою тканиною.

### Очищення верхньої кришки та сопла

- Зніміть верхню кришку, потім очистіть кришку та насадку м'якою чистою вологою тканиною.
- Ретельно витріть їх м'якою сухою чистою тканиною.
- Знову прикріпіть верхню кришку, якщо плануєте використовувати пристрій. Якщо ви плануєте зберігати пристрій, не знімайте кришку.

### Очищення резервуара для води

- Спорожніть, промийте та повністю висушіть резервуар після кожного використання.
- Бак слід регулярно очищати, принаймні один раз на три дні, або коли ви помітите накопичення бруду чи осаду.
- Зніміть верхню кришку пристрою і розберіть фільтр. Візьміться за ручку бака і підніміть його.
- Виконайте наступні дії над раковиною.
- Спорожніть бак. Очистіть резервуар для води чистою прохолодною водою та м'якою чистою тканиною. Для сильного забруднення налейте в резервуар трохи води та розчину м'якого миючого засобу. Струсіть резервуар, щоб видалити осад, обережно, щоб не впустити резервуар. Використовуйте м'яку, чисту, вологу тканину, щоб видалити будь-який засохлий бруд або осад. Вилийте вміст резервуара в раковину, потім промийте резервуар чистою водою. Ретельно витріть усі частини м'якою чистою сухою тканиною.

## Очищення кришки замка проти туману

- Ретельно очистіть кришку блокування туману, прикріплену до бака. Відкрутіть його, потім протріть м'якою, вологою, чистою тканиною. Повністю висушіть компоненти м'якою чистою сухою тканиною. Також м'якою чистою вологою тканиною очистіть частину, до якої прикріплена кришка протизаповітного блокування. Повністю сухий м'яким, чистий, сухий тканина.

## Очищення основи

- **Застереження** : не наповнюйте основу пристрою водою чи іншою рідиною.
- Видаліть воду з основи та ретельно протирайте основу м'якою чистою тканиною після кожного використання.
- Основу пристрою слід регулярно чистити, принаймні раз на тиждень, або коли ви помітите осад або бруд.
- Очистіть основу пристрою, поплавок і небулайзер м'якою чистою вологою тканиною. Для очищення важкодоступних місць використовуйте м'яку щітку. Ретельно витріть усі частини м'якою чистою сухою тканиною.

## Очищення антибактеріальне фільтр

- Відкрутіть фільтр від резервуара для води та зніміть його.
- Щоб забезпечити найкращу ефективність зволожувача, фільтр слід регулярно очищати, принаймні кожні 1000 літрів використаної води або коли ви помітили забруднення на фільтрі. Промийте фільтр чистою прохолодною водою, а потім ретельно висушіть його природним шляхом. Для сильного забруднення замочіть фільтр в оцті приблизно на 5 хвилин, потім ретельно промийте чистою прохолодною водою. Дайте фільтру повністю висохнути природним шляхом.
- Встановіть фільтр назад на резервуар.
- Фільтр слід замінювати принаймні один раз на 8-10 місяців або частіше, якщо він помітно забруднений, щоб підтримувати ефективну роботу пристрою.

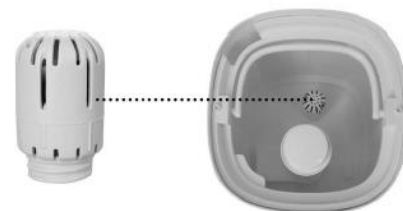

Зберігайте чистий, сухий пристрій у сухому, прохолодному, вентилярованому місці в оригінальній упаковці.

## УСУНЕННЯ НЕПОЛАДОК

проблема	можливо справа	Рішення
Пристрій увімкнено, але кнопка ON/OFF не світиться.	Пристрій від'єднано від розетки.	Підключіть пристрій до мережі.
	Замало води в резервуарі для води / Немає води в резервуарі для води.	Від'єднайте пристрій від розетки, а потім наповніть резервуар водою.
	Немає резервуара для води / Неправильно встановлений резервуар для води.	Від'єднайте пристрій від розетки, а потім правильно встановіть резервуар для води.
	Прилад несправний.	Зверніться в службу Yoer.
Кнопка ON/OFF світиться, але туман не утворюється.	Пристрій вимкнено.	Увімкніть пристрій.
	Бажана вологість досягнута.	Встановіть іншу вологість або виберіть інший режим.
Туман має незвичайний запах.	Пристрій або/або резервуар для води потребують очищення.	Очистіть пристрій відповідно до розділу ЧИЩЕННЯ ТА ОБСЛУГОВУВАННЯ. Регулярно очищайте пристрій і резервуар для води.
	Піддон для ефірної олії та/або його вміст потребує очищення.	Вийміть картридж, промийте його чистою прохолодною водою, а потім дайте повністю висохнути на повітрі. Очистіть піддон для ефірних масел чистою водою, а потім повністю висушіть його м'якою чистою тканиною. Очищайте лоток і картридж після кожного використання.
На дисплеї є символ X.	Пристрій встановлено не на рівній поверхні.	Розмістіть пристрій на рівній, рівній, стійкій, сухій, твердій поверхні в добре провітрюваному приміщенні.
	Замало води в резервуарі для води / Немає води в резервуарі для води.	Від'єднайте пристрій від мережі, а потім наповніть його водою. Почекайте кілька хвилин.
	Неналежним чином встановлений резервуар для води .	Від'єднайте пристрій від мережі, а потім правильно встановіть резервуар для води.
Пристрій видає гучні або незвичні звуки.	Замало води в резервуарі для води / Немає води в резервуарі для води.	Від'єднайте пристрій від мережі, а потім наповніть його водою.
	Пристрій встановлено не на рівній поверхні.	Розмістіть пристрій на рівній, рівній, стійкій, сухій, твердій поверхні в добре провітрюваному приміщенні.
	Відсутність резервуара для води / Неправильно встановлений резервуар для води.	Від'єднайте пристрій від мережі, а потім правильно встановіть резервуар для води.
	Прилад несправний .	Зверніться в службу Yoer.



УКРАЇНСЬКИЙ

Замало туману	У приміщенні відбувається природний або штучний повітрообмін, що ускладнює підвищення рівня відносної вологості (%RH).	Закрийте вікна та двері. Вимкніть кондиціонер та інші пристрої, які сприяють повітрообміну в приміщенні.
	Впускний та/або вихідний отвір повітря заблоковано.	Розблокуйте отвори для входу та випуску повітря.
	Резервуар для води та/або датчик потребують очищення.	Очистіть пристрій відповідно до розділу ЧИЩЕННЯ ТА ОБСЛУГОВУВАННЯ. Регулярно очищайте пристрій і резервуар для води.
	Бажана вологість занадто низька.	Встановіть вищу вологість і вищу потужність.
	Бак для води потребує очищення.	Очистіть резервуар для води та наповніть його чистою дистильованою водою.
Досягнута вологість занадто висока.	Встановлена вологість занадто висока.	Встановити нижче вологість .
	Приміщення, в якому розміщено пристрій, погано провітрюється.	Забезпечте належну вентиляцію в кімнаті.
	В основі занадто багато води.	Спорожніть основу та повністю висушіть її перед тим, як поставити резервуар для води.
У приміщенні є конденсат.	Кімнатна температура занадто низька.	Збільште температуру в приміщенні.
Туман не утворюється .	Таймер вимкнув пристрій.	Увімкніть пристрій.
	Замало води в резервуарі для води / Немає води в резервуарі для води.	Від'єднайте пристрій від мережі, а потім наповніть його водою.
	Бажана вологість досягнута.	Набір різний вологість.
Пристрій показує неправильний рівень вологості.	Пристрій не було встановлено на рівній, рівній, стійкій, сухій, твердій поверхні в добре провітрюваному приміщенні.	Розмістіть пристрій на рівній, рівній, стійкій, сухій, твердій поверхні в добре провітрюваному приміщенні.
	Всередині датчика вологості є волога.	Вимкніть пристрій і зачекайте, поки він повністю висохне, перш ніж використовувати пристрій знову.
	Насадка спрямована на датчик вологості.	Змініть напрямок виходу туману.
	Датчик вологості несправний.	Зверніться в службу Yoer.
Панель управління не реагує на натискання кнопок.	До панелі керування торкалися мокрими руками.	Не торкайтеся пристрою мокрими руками.
	Прилад несправний .	Зверніться до Yoer service .

УКРАЇНСЬКИЙ

Біля зволожувача з'являється білий наліт.	У резервуарі для води знаходиться занадто жорстка вода.	Щоб уникнути утворення білого нальоту на меблях, рекомендується використовувати дистильовану або демінералізовану воду.
	Прилад потребує очищення.	Очистіть пристрій відповідно до розділу ЧИЩЕННЯ ТА ОБСЛУГОВУВАННЯ.
З бази виходить туман.	Неправильно встановлений резервуар для води.	Від'єднайте пристрій від мережі та правильно встановіть резервуар для води.
Туман виходить із простору біля сопла.	Кришку та/або насадку встановлено неправильно.	Правильно встановіть кришку та насадку.
Помилка E0	Прилад несправний.	Зверніться в службу Yoer.
Помилка E1	Пристрій потрібно скинути.	Процес скидання потрібно завершити протягом 1 хвилини після підключення пристрою. 1. Вийміть резервуар для води, спорожніть основу, а потім повністю висушіть її . 2. Увімкніть пристрій. 3. Натисніть кнопку ON/OFF двічі, а потім натисніть і утримуйте кнопку ON/OFF приблизно 2 секунди. На дисплеї з'явиться PL, а потім PA. 4. Вимкніть пристрій.
	Прилад несправний .	Зверніться в службу Yoer.
Помилка EF	В основі занадто багато води.	Очистіть резервуар для води та основу, потім повністю висушіть основу.

## НАВКОЛИШНЄ СЕРЕДОВИЩЕ



■ Цей продукт містить матеріали, які можна переробити. Не викидайте цей продукт як несортвані міські відходи. Будь ласка, зверніться до місцевого муніципалітету щодо найближчого пункту прийому.

## ГАРАНТІЯ ТА РЕМОНТ

Гарантія на виріб поширюється на дефекти, спричинені дефектами матеріалу або виробництва. Ця гарантія дійсна лише в тому випадку, якщо прилад використовувався відповідно до інструкцій і за умови, що він не був модифікований, не ремонтуваний або не втручався в роботу будь-якою неавторизованою особою або був пошкоджений внаслідок неправильного використання або транспортування. Гарантія не поширюється на дефекти, що виникли внаслідок природного зносу компонентів або предметів, що б'ються, таких як скло та кераміка.

Ця гарантія не обмежує основні або будь-які інші права клієнта, надані законодавством щодо придбання приладу.

У разі претензії по гарантії, будь ласка, зверніться до перевіреного постачальника або служби Yoer. Під час подання претензії додайте інформацію про характер несправності та документ, що підтверджує покупку.

# yoer

Beautiful and Intelligent Home Appliances

Yoer sp. z o.o.  
Bernardyńska 2  
64-000 Kościan  
Poland  
[www.yoer.pl](http://www.yoer.pl)

