



Ekspres ciśnieniowo-przelewowy

Combi coffee maker



CCM03BK DUALIO

PL • EN

WARUNKI BEZPIECZEŃSTWA

Podczas korzystania z urządzeń elektrycznych należy przestrzegać podstawowych zasad bezpieczeństwa w tym następujących:

1. Przed przystąpieniem do użytkowania dokładnie zapoznaj się z niniejszą instrukcją i zachowaj ją na przyszłość.
2. Upewnij się, że napięcie w gniazdku elektrycznym odpowiada napięciu podanemu na tabliczce znamionowej. Urządzenie musi być podłączonego do gniazdka z uziemieniem.
3. By zapobiec pożarowi, porażeniu prądem elektrycznym, bądź zranieniu nie zanurzaj przewodu, wtyczki lub urządzenia w wodzie lub innych cieczach.
4. Zachowaj szczególną ostrożność, gdy urządzenie używane jest przez dzieci lub w ich pobliżu.
5. Odłącz urządzenie od prądu, kiedy jest ono nieużywane oraz przed przystąpieniem do czyszczenia. Poczekaj aż części urządzenia ostygną przed rozłożeniem lub złożeniem urządzenia oraz przed czyszczeniem.
6. Nie korzystaj z urządzenia posiadającego uszkodzony przewód, wtyczkę lub w przypadku jakiegokolwiek innej awarii.
7. Korzystanie z akcesoriów nierekomendowanych przez producenta może doprowadzić do powstania pożaru, porażenia prądem elektrycznym lub zranienia.
8. By wyłączyć urządzenie wciśnij wyłącznik, po czym odłącz urządzenie z gniazdka elektrycznego.
9. Nie dotykaj gorących powierzchni, korzystaj z uchwytów i pokręteł.
10. Nie używaj urządzenia na wolnym powietrzu oraz w celach komercyjnych.
11. Nie pozwól, aby przewód zasilający zwisał z krawędzi stołu, blatu lub dotykał gorących powierzchni.
12. Używaj ekspresu tylko na twardej i równej powierzchni, aby uniknąć przerwy w stałym dopływie powietrza dolną częścią urządzenia.
13. Nie pozwól, by urządzenie działało z pustym zbiornikiem na wodę.
14. Nie wyjmuj kolby z ekspresu podczas parzenia kawy. Zachowaj ostrożność także podczas wyjmowania kolby z ekspresu, ponieważ metalowe elementy będą gorące. Upewnij się, że trzymasz kolbę za uchwyt i korzystasz z klipsa do przytrzymywania filtra, by pozbyć się zużytej kawy. Uważaj także przy przenoszeniu urządzenia z płynami.

15. Tego urządzenia nie można używać przy pomocy zewnętrznego regulatora czasowego, bądź odrębnego systemu zdalnego sterowania.
16. To urządzenie może być używane przez dzieci powyżej 8 roku życia oraz osoby o ograniczonych zdolnościach fizycznych, sensorycznych lub umysłowych bądź nieposiadające odpowiedniego doświadczenia i wiedzy, jeśli osoby te są nadzorowane lub zostały poinstruowane odnośnie bezpiecznej obsługi urządzenia i rozumieją zagrożenia. Należy zwrócić szczególną uwagę, aby dzieci nie bawiły się urządzeniem. Czyszczenie i konserwacja nie mogą być wykonywane przez dzieci, chyba że ukończyły one 8 rok życia i są nadzorowane.
17. Przechowuj urządzenie oraz jego przewód z dala od dzieci młodszych niż 8 lat.
18. Przed demontowaniem jakichkolwiek części lub akcesoriów naciśnij wyłącznik i odłącz urządzenie z gniazdka elektrycznego.
19. Jeśli z ekspresu nie wydobywa się kawa, filtr jest zablokowany. Wyłącz urządzenie i pozwól mu ostygnąć. Zablokowanie może być spowodowane zbyt drobno zmieloną kawą. Sprawdź sekcję „PROBLEMY I ROZWIĄZANIA”.
20. Nie umieszczaj urządzenia na lub w pobliżu gorącego palnika elektrycznego lub gazowego, ani w gorącym piekarniku.
21. Nie korzystaj z urządzenia w sposób niezgodny z jego przeznaczeniem.
22. Nie zostawiaj urządzenia bez nadzoru.
23. Urządzenie jest przeznaczone wyłącznie do użytku domowego.
Wszelkie inne użycie uważa się za niewłaściwe oraz niebezpieczne.
24. Producent nie ponosi odpowiedzialności za szkody wynikające z nieprzestrzegania niniejszej instrukcji obsługi.

POZNAJ SWÓJ EKSPRES

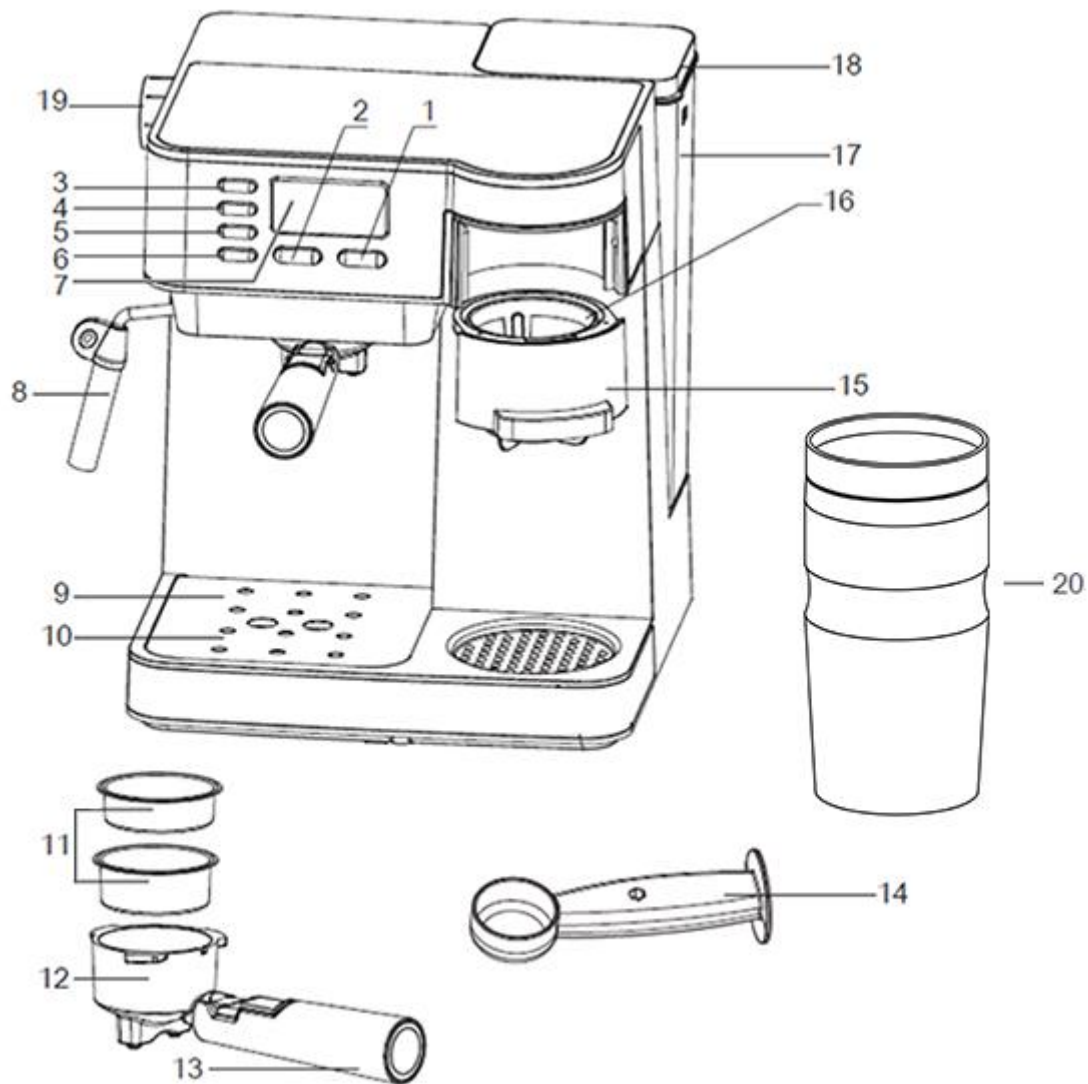





1. Przycisk części przelewowej
2. Przycisk części ciśnieniowej
3. Przycisk pary
4. Jedna filiżanka
5. Dwie filiżanki
6. Ręczne dopasowanie ilości
7. Wyświetlacz LED
8. Dysza spieniacza mleka
9. Tacka ociekowa
10. Podstawka na filiżankę

11. Filtry do kawy
12. Kolba
13. Uchwyt kolby
14. Miarka do kawy
15. Komora filtra
16. Filtr wielokrotnego użytku
17. Zbiornik na wodę
18. Pokrywa zbiornika na wodę
19. Pokrętko emisji pary
20. Kubek termiczny

PIERWSZE UŻYCIĘ



By zapewnić perfekcyjny smak pierwszej filiżanki kawy, należy przepłukać ekspres gorącą wodą, podążając za poniższymi krokami:

1. Nalej 1200ml zimnej wody do zbiornika i zamknij pokrywę.
2. W uchwycie filtra umieść filtr wielokrotnego użytku (bez kawy).
3. Umieść dowolny filtr w kolbie ekspresu (bez kawy).
4. Umieść kubek termiczny w części przelewowej i filiżankę na tacce ociekowej w części ciśnieniowej.
5. Podłącz urządzenie do gniazdka elektrycznego. Upewnij się, że pokrętło spieniacza jest wyłączone.
6. Naciśnij przycisk /⏻, by użyć ekspresu ciśnieniowego. Wskaźnik nagrzewania  zacznie migać, gdy zaświeci się światłem ciągłym naciśnij przycisk , a woda zacznie wypływać przez kolbę.
7. Gdy woda przestanie wypływać z ekspresu naciśnij przycisk /⏻ i pozwól, by woda przelewała się do kubka przez ok. 30 sekund, następnie ponownie naciśnij przycisk /⏻, by zatrzymać pracę ekspresu. Teraz Twój ekspres jest gotowy do parzenia kawy.

Uwaga: Z urządzenia może wydobywać się głośny dźwięk przy pierwszym pompowaniu wody, jest to normalne, odgłos spowodowany jest powietrzem znajdującym się w wewnętrznych częściach urządzenia.

Dźwięk powinien ustać po ok. 20 sekundach.

PRZYGOTOWYWANIE KAWY Z EKSPRESU PRZELEWOWEGO

1. Otwórz pokrywę zbiornika na wodę i napełnij go zimną wodą zgodnie ze wskaźnikiem poziomu wody, następnie zamknij pokrywę.
2. Otwórz pokrywę filtra i umieść filtr w komorze filtra, upewnij się, że jest on nałożony poprawnie.
3. Korzystając z miarki nasyp kawę do filtra (max. 3 miarki kawy).
4. Umieść kubek bez pokrywki na podstawce.
5. Podłącz kabel zasilający do gniazdka elektrycznego.
6. Naciśnij przycisk  , a urządzenie rozpocznie pracę.
7. Gdy zakończy się parzenie kawy, ekspres wyda trzy sygnały dźwiękowe, a urządzenie wyłączy się automatycznie. Proces parzenia kawy możesz również przerwać w dowolnym momencie poprzez naciśnięcie przycisku  .

PODGRZEWANIE WSTĘPNE PRZED PRZYGOTOWANIEM ESPRESSO

By zaparzyć dobrą, gorącą filiżankę espresso polecamy wstępne podgrzanie ekspresu przed zaparzeniem kawy wliczając filtr, kolbę oraz filiżankę by zimna temperatura nie miała wpływu na smak kawy.



Postępuj zgodnie ze wskazówkami z sekcji PIERWSZE UŻYCIE.



PRZYGOTOWYWANIE ESPRESSO

1. Wyciągnij kolbę z ekspresu przekręcając ją w lewo. Używając miarki nasyp zmielonej kawy do pojedynczego lub podwójnego filtra, następnie lekko ubij kawę za pomocą ubijaka i usuń jej nadmiar z brzegów filtra.

2. Umieść filtr w kolbie, opuść klips do przytrzymywania filtra. Upewnij się, że wcięcia w gnieździe na kolbę odpowiadają tym znajdującym się na kolbie, następnie zamocuj kolbę w ekspresie przekręcając ją w prawo.

3. Upewnij się, że w zbiorniku na wodę znajduje się wystarczająca ilość zimnej wody. Umieść filiżankę na tacce ociekowej.

4. Naciśnij przycisk , by użyć ekspresu ciśnieniowego. Wskaźnik nagrzewania  zacznie migać.

5. Gdy wskaźnik nagrzewania  zaświeci się światłem ciągłym naciśnij przycisk parzenia kawy odpowiadający żądanej ilości: 1 filiżanka , 2 filiżanki,  lub ręczne dopasowanie ilości kawy **Manual**. Kawa zacznie wypływać przez kolbę. Jeśli została wybrana funkcja **Manual** parzenie kawy należy przerwać samodzielnie poprzez ponowne naciśnięcie tego przycisku.

6. Po zakończeniu parzenia kawy naciśnij przycisk , by wyłączyć ekspres. Ekspres również wyłączy się automatycznie po 25 minutach bezczynności.

Uwaga: Nie pozostawiaj ekspresu bez nadzoru, ponieważ od czasu do czasu będzie on wymagał obsługi ręcznej!

SPIENIANIE MLEKA / PRZYGOTOWYWANIE CAPPUCCINO

Filiżankę cappuccino otrzymasz napełniając filiżankę espresso spienionym mlekiem.

Uwaga: Podczas wytwarzania pary kolba musi być zamontowana w ekspresie.

1. W pierwszej kolejności przygotuj espresso w odpowiednio dużej filiżance zgodnie z punktem 'PRZYGOTOWYWANIE ESPRESSO'. Upewnij się, że pokrętko emisji pary jest w pozycji wyłączonej oraz że w zbiorniku na wodę znajduje się wystarczająca ilość wody do wytworzenia pary.

2. Naciśnij przycisk  i poczekaj aż wskaźnik nagrzewania  przestanie migać.

3. Napełnij kubek lub dzbanek mlekiem (100ml mleka na każde cappuccino).

Rekomendujemy używanie pełnotłustego, schłodzonego mleka.

Uwaga: Podczas wybierania kubka lub dzbanka do spieniania mleka ważne jest, by jego średnica nie była mniejsza niż 7 cm. Miej na uwadze, że mleko zwiększy swoją objętość dwukrotnie, sprawdź czy pojemność dzbanka lub kubka jest wystarczająca.

4. Przekręć pokrętko spieniacza powoli w lewo. Z dyszy spieniacza zacznie wydobywać się para. Aby uzyskać lepszą jakość pianki mlecznej, uruchom spieniacz na 15 sekund i dopiero teraz rozpocznij spienianie mleka, gdyż na początku para zawiera zbyt dużo wody.

Uwaga: Nigdy nie odkręcaj gwałtownie pokrętła pary, ponieważ para będzie się szybko gromadzić w krótkim czasie, co zwiększa ryzyko wybuchu.

5. Wsuń dyszę spieniacza do mleka na głębokość około 2 centymetrów, spieniaj mleko poruszając kubkiem lub dzbankiem ruchem okrężnym z góry do dołu.

6. Kiedy mleko zostanie już spienione przekręć pokrętko spieniacza do pozycji wyłączonej i naciśnij przycisk , aby zakończyć pracę spieniacza.

Uwaga: Aby uniknąć zatkania wylotu pary po zakończeniu spieniania mleka za każdym razem wykonaj następujące czynności:

gdy wyłączysz funkcję pary  połóż pusty dzbanek pod spieniaczem i powoli odkręć pokrętko pary, ze spieniacza zacznie wydobywać się woda. Po około 30

sekundach ustaw pokrętko w pozycji wyłączonej. Przetrzyj spieniacz mokrą gąbką. Uważaj, aby się nie poparzyć.

Uwaga: Nigdy nie dotykaj spieniacza podczas jego pracy. Zawsze uważaj, aby się nie poparzyć.

7. Wlej spienione mleko do przygotowanego wcześniej espresso, teraz cappuccino jest gotowe. Jeżeli masz ochotę posłodź kawę lub posyp piankę odrobiną kakao w proszku.



8. Naciśnij przycisk  , aby wyłączyć urządzenie. Ekspres również wyłączy się automatycznie po 25 minutach bezczynności.

Rekomendujemy odczekać około 5 minut zanim rozpoczniesz kolejny proces parzenia kawy.

PODGRZEWANIE NAPOJÓW PRZY UŻYCIU PARY

Dysza spieniacza (bez nakładki spieniającej) może być używana do przygotowywania gorących napojów takich jak czekolada, woda, czy herbata.

Uwaga: Podczas wytwarzania pary kolba musi być zamontowana w ekspresie.

1. Naciśnij przycisk  , by użyć ekspresu ciśnieniowego. Upewnij się, że w zbiorniku na wodę znajduje się wystarczająca ilość zimnej wody.
2. Naciśnij przycisk  i poczekaj aż wskaźnik nagrzewania  przestanie migać.
3. Zdejmij nakładkę spieniającą z dyszy spieniacza i zanurz dyszę w napoju, który chcesz podgrzać.
4. Przekręć pokrętko spieniacza powoli w lewo. Z dyszy spieniacza zacnie wydobywać się para.

Uwaga: Nigdy nie odkręcaj gwałtownie pokrętkła pary, ponieważ para będzie się szybko gromadzić w krótkim czasie, co zwiększa ryzyko wybuchu.

5. Kiedy napój zostanie już podgrzany przekręć pokrętko spieniacza do pozycji wyłączonej i naciśnij przycisk , aby zakończyć pracę spieniacza.

Uwaga: Aby uniknąć zatkania wylotu pary po zakończeniu podgrzewania napojów mlecznych za każdym razem wykonaj następujące czynności:



gdy wyłączysz funkcję pary  połóż pusty dzbanek pod spieniaczem i powoli odkręć pokrętko pary, ze spieniacza zacznie wydobywać się woda. Po około 30 sekundach ustaw pokrętko w pozycji wyłączonej. Przetrzyj spieniacz mokrą gąbką. Uważaj, aby się nie poparzyć.

Uwaga: Nigdy nie dotykaj spieniacza podczas jego pracy. Zawsze uważaj, aby się nie poparzyć.

6. Naciśnij przycisk , aby wyłączyć urządzenie. Ekspres również wyłączy się automatycznie po 25 minutach bezczynności.

Rekomendujemy odczekać około 5 minut zanim rozpoczniesz proces parzenia kawy.

PRZYGOTOWYWANIE GORĄCEJ WODY

1. Naciśnij przycisk  i poczekaj aż wskaźnik nagrzewania  przestanie migać. Następnie delikatnie obróć pokrętko pary w lewo aż z dyszy zacznie wydostawać się gorąca woda.

2. Kiedy zakończysz obróć pokrętko pary do pozycji wyłączonej.

3. Na końcu naciśnij przycisk , by wyłączyć urządzenie. Ekspres również wyłączy się automatycznie po 25 minutach bezczynności.

CZYSZCZENIE I KONSERWACJA

I. PO KAŻDYM UŻYCIU

1. Wyłącz urządzenie i odłącz przewód od gniazdka elektrycznego.
2. Niektóre metalowe części mogą być nadal gorące. Nie dotykaj ich do momentu aż nie ostygną.
3. Przetrzyj obudowę miękką wilgotną ściereczką. Nie używaj żadnych ściernych środków czyszczących, ponieważ mogą one uszkodzić obudowę.

JEŚLI UŻYWANY BYŁ EKSPRES CIŚNIENIOWY:

1. Odłącz kolbę i pozbądź się zaparzonej kawy z filtra. Umyj kolbę i filtr używając ciepłej wody z płynem do mycia naczyń, opłucz dokładnie i osusz. Nie myj ich w zmywarce.
2. Wytrzyj dolną część głowicy z pozostałości zmielonej kawy, możesz do tego użyć wilgotnej szmatki lub papierowego ręcznika.
3. Nie przechowuj kolby ekspresu w jego głowicy, ponieważ wpływa to niekorzystnie na uszczelkę pomiędzy tymi dwoma elementami.

JEŚLI UŻYWANY BYŁ EKSPRES PRZELEWOWY:





1. Wyjmij filtr wielokrotnego użytku, opróżnij go z pozostałości po kawie, opłucz dokładnie i osusz.
2. Umyj kubek termiczny używając ciepłej wody z płynem do mycia naczyń, opłucz dokładnie i osusz. Nie myj go w zmywarce.
3. Przetrzyj podstawkę na kubek miękką, wilgotną ściereczką. Nie używaj żadnych ściernych środków czyszczących.

Uwaga: Nie zanurzaj urządzenia w wodzie.

II. ODKAMIENIANIE



ODKAMIENIANIE EKSPRESU CIŚNIENIOWEGO

Zalecamy regularne odkamienianie urządzenia, by utrzymać je w dobrym stanie.

1. Aby mieć pewność, że ekspres do kawy działa sprawnie, jego wewnętrzne wężyki są czyste i przygotowuje najwyższej jakości kawę należy odkamienić ekspres co 1-2 miesiące.
2. Napełnij zbiornik wodą i odkamieniaczem do poziomu MAX (proporcja wody i odkamieniacza wynosi 4:1, szczegóły dotyczące przygotowania roztworu umieszczone są na odkamieniaczu). Jako zamiennik tradycyjnego odkamieniacza możesz użyć także kwasku cytrynowego (roztwór wody oraz kwasku cytrynowego w skali 100:3).
3. Zamontuj kolbę (z filtrem bez kawy) w ekspresie.
4. Podłącz urządzenie do gniazdka elektrycznego, naciśnij przycisk  i poczekaj aż wskaźnik nagrzewania  przestanie migać.
5. Umieść standardowy kubek na tacce ociekowej. Naciśnij przycisk **Manual**. Odkamieniacz zacznie przepływać przez ekspres. Pozwól by około 250 ml odkamieniacza wypłynęło z ekspresu, następnie naciśnij przycisk **Manual** ponownie.
6. Umieść standardowy kubek pod spieniaczem. Naciśnij przycisk  i poczekaj aż wskaźnik nagrzewania  przestanie migać. Powoli odkręć pokrętło emisji pary w lewo i używaj spieniacza przez 2 minuty, następnie ustaw pokrętło w pozycji wyłączonej. Naciśnij przycisk  ponownie.
7. Powtórz kroki 5-6 co najmniej 3 razy.
8. Wypłucz zbiornik na wodę, a następnie napełnij go do poziomu MAX świeżą wodą. Wykonaj kroki 5-6 (bez użycia odkamieniacza) co najmniej 3 razy, by wypłukać środek czyszczący z urządzenia.

ODKAMIENIANIE EKSPRESU PRZELEWOWEGO

Zalecamy regularne odkamienianie urządzenia, by utrzymać je w dobrym stanie.

1. Aby mieć pewność, że ekspres do kawy działa sprawnie, jego wewnętrzne wężyki są czyste i przygotowuje najwyższej jakości kawę należy odkamieniacz ekspres co 1-2 miesiące.
2. Napełnij zbiornik wodą i odkamieniaczem do poziomu MAX (proporcja wody i odkamieniacza wynosi 4:1, szczegóły dotyczące przygotowania roztworu umieszczone są na odkamieniaczu). Jako zamiennik tradycyjnego odkamieniacza możesz użyć także kwasu cytrynowego (roztwór wody oraz kwasu cytrynowego w skali 100:3).
3. Ustaw kubek bez pokrywki na podstawce. Naciśnij przycisk , gdy ekspres się nagrzeje roztwór zacznie wypływać automatycznie.
4. Po przelaniu się około jednego kubka roztworu naciśnij przycisk  ponownie.
5. Pozostaw odkamieniacz w urządzeniu przez 15 minut.
6. Powtórz kroki 3-5.
7. Wypłucz zbiornik na wodę, a następnie napełnij go do poziomu MAX świeżą wodą. Powtarzaj kroki 3-4 (bez użycia odkamieniacza) do całkowitego opróżnienia zbiornika na wodę.

PROBLEMY I ROZWIĄZANIA

PROBLEM	POWÓD	ROZWIĄZANIE
Nie wypływa kawa	Brak wody w zbiorniku.	Nalej wody do zbiornika.
	Kawa jest zbyt drobno zmielona.	Użyj średnio zmielonej kawy.
	Za dużo kawy w filtrze.	Napełnij filtr mniejszą ilością kawy.
	Urządzenie nie jest włączone lub podłączone do prądu.	Podłącz urządzenie do prądu lub włącz je.
	Kawa została ubita zbyt mocno.	Napełnij filtr kawą ponownie, nie ubijaj jej zbyt mocno.
Kawa wypływa zbyt szybko	Kawa jest zmielona zbyt grubo.	Użyj drobniej zmielonej kawy.
	W filtrze jest niewystarczająca ilość kawy.	Nasyp więcej kawy do filtra.
Kawa jest zbyt słaba	Używasz małego filtra do podwójnej kawy.	Użyj dużego filtra kawy.
	Kawa jest zmielona zbyt grubo.	Użyj drobniej zmielonej kawy.
Metalowe części mają na sobie rdzę	Użyto odkamieniacza nie rekomendowanego przez producenta. Mógł on skorodować części urządzenia	Korzystaj z odkamieniacza rekomendowanego przez producenta
Z dna ekspresu wycieka woda	W tacce ociekowej jest za dużo wody.	Opróżnij tackę ociekową
	Ekspres jest uszkodzony.	Prosimy skontaktować się z autoryzowanym serwisem YOER
Kawa wypływa krawędziami kolby	Kolba nie jest ustawiona w pozycji zamkniętej.	Przekręć kolbę do pozycji zamkniętej.
	Kawa znajduje się na brzegach filtra.	Wytrzyj kawę z krawędzi filtra.
	Zbyt duża ilość kawy w filtrze.	Napełnij filtr mniejszą ilością kawy.

Kwaśny(octowy) smak kawy	Urządzenie nie zostało poprawnie wyczyszczone po odkamienianiu	Przepłucz ekspres zgodnie z instrukcjami zawartymi w dziale „PIERWSZE UŻYCIE”
	Zmielona kawa była przechowywana w gorącym, wilgotnym miejscu przez długi czas. Jakość kawy uległa pogorszeniu	Użyj świeżej kawy Po otwarciu kawy zamknij ją szczelnie i przechowuj w suchym, chłodnym miejscu, by utrzymać jej świeżość
Ekspres do kawy nie uruchamia się	Urządzenie nie jest podłączone do źródła prądu	Podłącz przewód zasilający do gniazdka, jeśli urządzenie w dalszym ciągu nie działa, prosimy o kontakt z serwisem YOER
Para nie jest produkowana lub nie spienia mleka	Wskaźnik gotowości nie jest podświetlony	Para może być użyta do spieniania tylko, gdy wskaźnik gotowości świeci się światłem ciągłym
	Zbiornik jest za duży lub kształt jest niedopasowany	Używaj wysokiego i wąskiego kubka.
	Używasz ciepłego lub odtłuszczonego mleka	Korzystaj z zimnego mleka pełnotłustego lub półtłustego
	Dysza jest zablokowana	Wykonaj kroki podane w dziale „CZYSZCZENIE I KONSERWACJA”
	Ekspres nie dostarcza wystarczająco dużo pary	Upewnij się, że w zbiorniku na wodę jest odpowiednia ilość wody
Brak pary	Dysza pary jest zablokowana	Odblokuj otwór dyszy za pomocą cienkiej igły Po zakończonym spienianiu mleka przepuść gorącą wodę przez dyszę, by ją oczyścić
Podczas parzenia kawy w części przelewowej, kawa przelewa się	Kawa jest zbyt drobno zmielona lub dodano za dużo kawy	Użyj średnio zmielonej kawy Nie dodawaj więcej niż trzy miarki kawy

ŚRODOWISKO



Produkt zawiera materiały nadające się do recyklingu. Nie wyrzucaj produktu razem z odpadami komunalnymi. Skontaktuj się z najbliższym punktem zbiórki odpadów.

WARUNKI GWARANCJI I NAPRAWY

Gwarancja na produkt obejmuje usterki powstałe w wyniku błędów materiałowych lub produkcyjnych. W ramach gwarancji producent zobowiązuje się do naprawy lub wymiany wszelkich wadliwych elementów, pod warunkiem, że urządzenie było używane zgodnie z instrukcją i nie było modyfikowane, naprawiane lub w jakikolwiek sposób naruszane przez nieupoważnioną do tego osobę, ani też uszkodzone w wyniku nieprawidłowego użycia lub transportu. Gwarancja nie obejmuje naturalnego zużycia się elementów, ani elementów łatwo tłukących się, jak szkło, czy ceramika.

Niniejsza gwarancja nie ogranicza ustawowych praw konsumenta ani innych praw, jakie konsument posiada zgodnie z obowiązującymi przepisami, które dotyczą zakupu przedmiotów użytkowych.

W przypadku roszczenia gwarancyjnego należy zwrócić się do specjalistycznego punktu sprzedaży lub bezpośrednio do autoryzowanego serwisu YOER.

W momencie składania reklamacji należy podać rodzaj usterki oraz dołączyć kopię dowodu zakupu.

IMPORTANT SAFEGUARDS

When using electrical appliances, basic safety precautions should always be followed, including the following:

1. Read all instructions before using and keep for future reference.
2. Make sure that your outlet voltage corresponds to the voltage stated on the rating label of the espresso machine. The appliance must be used in earthed power socket.
3. To protect against fire, electric shock and injury to persons do not immerse cord, plug or unit in water or other liquid.
4. Close supervision is necessary when any appliance is used by or near children.
5. Unplug from outlet when not in use and before cleaning. Allow to cooling before putting on or taking off parts, and before cleaning the appliance.
6. Do not operate any appliance with a damaged cord or plug or after the appliance malfunctions, or has been damaged in any manner.
7. The use of accessory not recommended by the appliance manufacturer may result in fire, electric shock or injury to persons.
8. To disconnect, turn any control to the off position then remove plug from wall outlet.
9. Do not touch any hot surfaces, use handles or knobs.
10. Do not use outdoors or for commercial purposes.
11. Do not let cord hang over edge of table or counter, or touch hot surface.
12. Use on a hard, flat level surface only, to avoid interruption of airflow underneath the appliance.
13. Do not let the coffee maker operate without water.
14. Do not remove the porta-filter while brewing coffee. Caution should also be taken while removing the porta-filter since the metal parts will be hot. Please make sure to hold it by the handle and to use the filter retention clip to dispose the grounds. Caution should be taken when moving unit with liquids.
15. This appliance is not intended to be operated by means of an external timer or separate remote-control system.
16. The appliance can be used by children aged from 8 years and above and persons with reduced physical, sensory or mental capabilities or lack of experience and knowledge if they have been given supervision or instruction

concerning use of the appliance in a safe way and understand the hazards involved. Children shall not play with the appliance. Cleaning and user maintenance shall not be made by children unless they are older than 8 and supervised.

17. Keep the appliance and its cord out of reach of children less than 8 years.
18. Before removing any of the parts and accessories press the power button to the off position and unplug the appliance.
19. If coffee does not drip, the filter is blocked. Turn off the appliance and allow it to cool down. The blockage may be caused by the coffee being too finely ground. See the "PROBLEMS AND CAUSES" section.
20. Do not place unit on or near a hot gas or electric burner, or in a heated oven.
21. Do not use appliance for other than intended use.
22. Do not leave the appliance on unattended.
23. This appliance is intended to be used for household use only. Any other use is considered inappropriate and dangerous.
24. The manufacturer does not accept liability for damage resulting from failure to follow the instruction sheet.

KNOW YOUR COMBI COFFEE MAKER

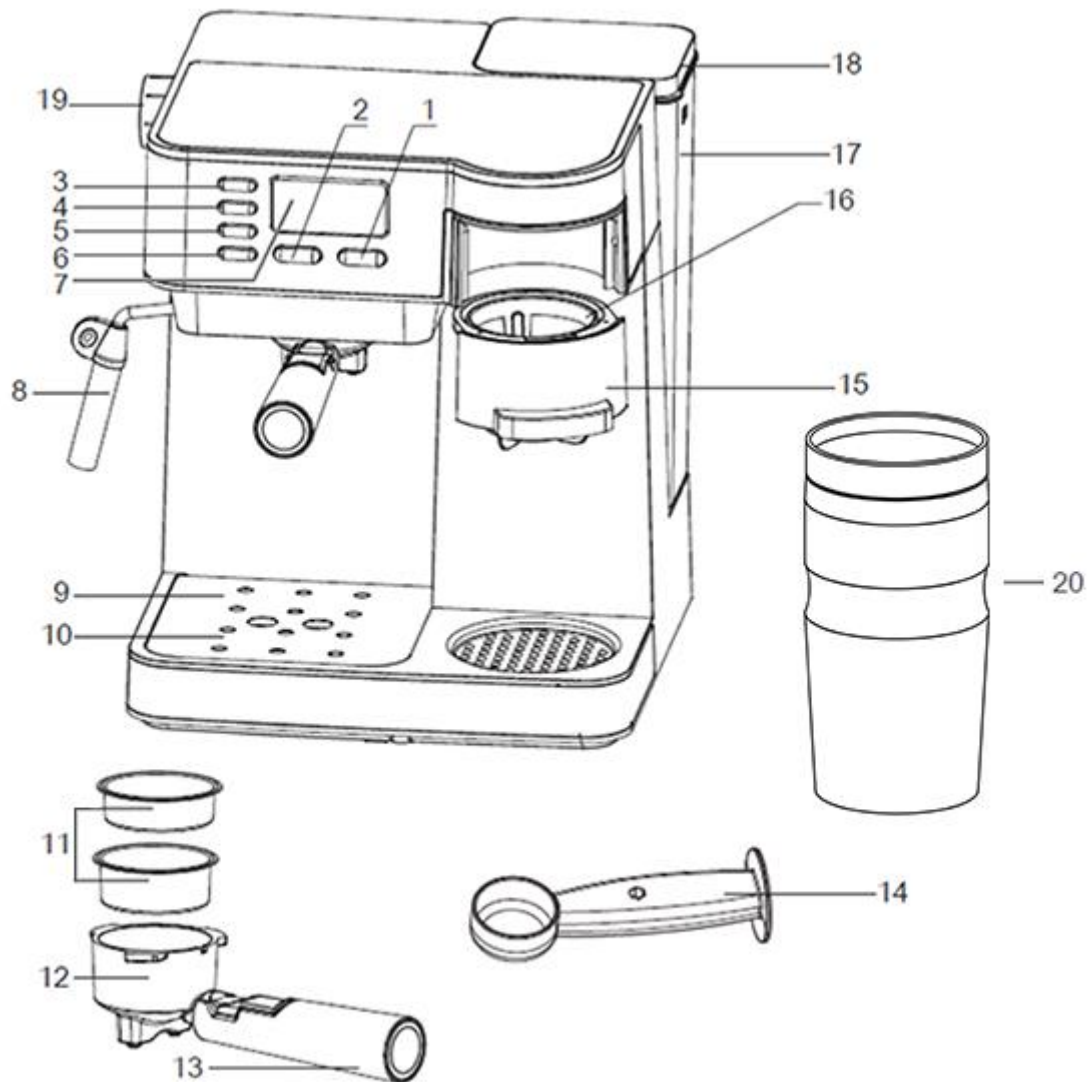





- 1. Drip coffee button
- 2. Espresso button
- 3. Steam button
- 4. One cup
- 5. Two cups
- 6. Manual adjustment
- 7. LED display
- 8. Steam tube
- 9. Drip tray
- 10. Cup plate

- 11. Coffee filters
- 12. Porta-filter
- 13. Porta-filter handle
- 14. Spoon
- 15. Filter support
- 16. Nylon filter
- 17. Water reservoir
- 18. Water reservoir cover
- 19. Steam knob
- 20. Thermal mug



FIRST USE

To ensure the first cup of coffee tastes excellent, you should rinse the coffee maker with warm water as follows:

1. Pour 1200ml cold water into water tank, and then replace its cover.
2. Set nylon filter in the filter support (without coffee).
3. Set any filter into porta-filter (without coffee).
4. Place thermal mug on the drip maker side and put any cup on drip tray.
5. Plug the power cord into the power outlet. Make sure that the steam knob is closed.
6. Press the  button for espresso coffee. The heating indicator  will start flash, when it will light up press the  button and water will flow out through the porta-filter.
7. After water stopped flowing out press the button  and let the water drip out into the mug for about 30 seconds, then press the button  again to stop the work. Now your coffee maker is ready to brewing.

Note: There may be noise when pump the water on the first time, it is normal, the appliance is releasing the air in the appliance. After about 20s, the noise will disappear.

MAKE DRIP COFFEE

1. Open the tank cover, and pour cold water into water reservoir according to the gauge, then close the water reservoir cover.
2. Open the filter cover, place the filter into the filter support, and make sure it is assembled correctly.
3. Add coffee powder into filter with measuring spoon (max. 3 spoons of coffee).
4. Insert the mug without the lid on the plate.
5. Plug the power cord into the outlet.
6. Press the  button and the appliance will begin working.
7. When coffee done, the warning tone will sound three times then the machine will shut down automatically. The brewing process can also be interrupted at any time by pressing the  button.

PRE-HEATING BEFORE MAKE ESPRESSO COFFEE

To make a cup of good hot espresso coffee, we recommend you preheating the appliance before making coffee, including the porta-filter, filter and cup, so that the coffee flavour cannot be influenced by the cold parts.



Follow instructions in the FIRST USE section.



MAKE ESPRESSO COFFEE

1. Remove porta-filter by turning it to the left. Add coffee powder to single or double filter with measuring spoon. Then press the coffee powder lightly with the tamper and remove the redundant coffee powder on the edge.

2. Set the filter into porta-filter, pull the filter retention clip backward, make sure the tube on the porta-filter with groove in the appliance, then assemble the porta-filter into the appliance by turning it to the right.

3. Make sure that there is enough cold water in the water reservoir. Place a cup on drip tray.

4. Press the  button to use espresso coffee maker. The heating indicator  will start flash.

5. When the heating indicator  will light up, press the coffee brewing button corresponding to the desired amount of coffee: 1 cup  , 2 cups  or manual adjustment amount of coffee **Manual** . Coffee will flow out through the porta-filter.

If the **Manual** function has been selected, coffee brewing should be stopped by pressing this button again.

6. After finished coffee brewing press the  button to turn the appliance off. Also, the coffee maker will be shut-off automatically after 25 minutes with no operation.



WARNING: Do not leave the coffee maker unattended during making the coffee, as you need operate manually sometimes!

FROTHING MILK/ MAKE CAPPUCCINO

You can get a cup of cappuccino by topping a cup of espresso with frothing milk.

Note: During making steam, the porta-filter must be assembled in position.

1. Prepare espresso first in cup big enough according to the part “MAKE ESPRESSO COFFEE”. Make sure that the steam knob is at the off position and that there is enough water in water reservoir to produce steam.

2. Press the  button and wait until the heating indicator  will stop flashing.

3. Fill a jug or mug with milk (about 100 ml of milk for each cappuccino to be prepared). We recommend you to use whole milk at refrigerator temperature.

Note: In choosing the size of jug or mug, it is recommend the diameter is not less than 7cm. Bear in mind that the milk increases in volume by 2 times, make sure the capacity of jug or mug is enough.

4. Turn the steam knob slowly to the left, steam will come out from the steam wand. In order to get better milk foam performance, you are recommended to keep steam knob at open position for approx 15s., since the early steam contains too much water.

Note: Never turn the steam knob rapidly, as the steam will accumulate rapidly in short time which may increase the potential of the risk of explosion.

5. Insert the steam wand into the milk about 2 cm, froth milk by moving vessel round from up to down.

6. When the required purpose is reached, turn the steam knob to off position and press the  button to stop generating the steam.

Note: Follow the operation as below to avoid the steam outlet being blocked after finish frothing milk each time:

when you turn off the steam function  put an empty jug under the steam wand and turn the steam knob slowly to the left and water will flow out from the steam wand.

After the water flowing out for 30 seconds, turn the steam knob to off position. Clean the steam outlet with wet sponge, but care not to get burnt!

Note: Never touch steam outlet during steam jetting and be careful not to get burnt.

7. Pour the frothed milk into the espresso prepared, now the cappuccino is ready. Sweeten if desired or sprinkle the froth with a little cocoa powder.

8. Press the  button to turn the appliance off. Also, the coffee maker will be shut-off automatically after 25 minutes with no operation.



We recommend you wait about 5 min before making coffee again.

PRODUCING STEAM TO HEAT LIQUIDS

The steam wand (without the frothing device) can be used to make hot beverages like drinking chocolate, water or tea.

Note: During making steam, the porta-filter must be assembled in position.

1. Press the  button to use espresso coffee maker. Make sure that there is enough cold water in the water reservoir.

2. Press the  button and wait until the heating indicator  will stop flashing.

3. Remove the adjustable steam outlet from the steam wand and dip the steam wand into the liquid to be heated.

4. Turn the steam knob slowly to the left, steam will come out from the steam wand.

Note: Never turn the steam knob rapidly, as the steam will accumulate rapidly in short time which may increase the potential of the risk of explosion.

5. When the drink is heated up, turn the steam knob to off position and press the  button to stop generating the steam.

Note: Follow the operation as below to avoid the steam outlet being blocked after heating milk drinks:



when you turn off the steam function  put an empty jug under the steam wand and turn the steam knob slowly to the left and water will flow out from the steam wand. After the water flowing out for 30 seconds, turn the steam knob to off position. Clean the steam outlet with wet sponge, but care not to get burnt!

Note: Never touch steam outlet during steam jetting and be careful not to get burnt.

6. Press the  button to turn the appliance off. Also, the coffee maker will be shut-off automatically after 25 minutes with no operation.

We recommend you wait about 5 min before making coffee.

MAKE HOT WATER

1. Press the  button and wait until the heating indicator  will stop flashing.

Then turn the steam knob carefully to the left until the hot water comes out from the steam tube.

2. When you finished turn off the steam knob.

3. Finally, press the  button to turn the appliance off. Also, the coffee maker will be shut-off automatically after 25 minutes with no operation.

CLEANING AND MAINTENANCE

I. AFTER EACH USE

1. Turn the unit off and unplug the power cord from the electrical outlet.
2. Some of the metal parts might still be hot. Do not touch them until they have cooled.
3. Wipe housing with a soft wet cloth. Do not use any abrasive cleaners or scouring pads, as they will scratch the finish.

IF YOU USED ESPRESSO COFFEE MAKER

1. Remove the porta-filter and discard the coffee grounds. Wash the porta-filter and filter with warm soapy water, rinse them well and wipe it dry. Do not wash the porta-filter and filters in the dishwasher.
2. Wipe lower part of the brew head in the unit with a damp cloth or paper towel to remove any coffee grounds that might have been left.
3. Do not store the porta-filter in the brew head. This can adversely affect the seal between the brew head and the porta-filter.

IF YOU USED FILTER COFFEE MAKER





1. Remove the nylon filter, empty it from the coffee residue, rinse it well and let it dry.
2. Wash the thermal mug with warm soapy water, rinse it well and wipe it dry. Do not wash it in the dishwasher.
3. Wipe the mug plate with a soft wet cloth. Do not use any abrasive cleaners or scouring pads.

Note: Do not immerse appliance in water.

II. DESCALING



DESCALING THE ESPRESSO COFFEE MAKER

We recommend descaling the machine periodically to keep it in good working condition.

1. To ensure your espresso machine can operate efficiently, internal piping is clean and the peak flavor of coffee, you should clean away the mineral deposits left every 1-2 months.
2. Fill the tank with water and descaler to the MAX level (the proportion of water and descaler is 4:1, details refers to the instruction of descaler). Please use “household descaler”, you can use the citric acid instead of the descaler (one hundred parts of water and three parts of citric acid).
3. Insert the porta-filter (with filter and no coffee).
4. Plug the power cord into the electrical outlet, press the  button and wait until the heating indicator  will stop flashing.
5. Place regular cup on the drip tray. Press the **Manual** button. The descaler will start flowing through the unit. Let about 250 ml of descaler come out, then press the **Manual** button again.
6. Place regular cup under the steam tube. Press the  button and wait until the heating indicator  will stop flashing. Slowly turn the steam knob to the left and make steam for 2 min, then turn the steam knob to off position. Press the button  again.
7. Repeat steps 5-6 at least 3 times.
8. Rinse the water reservoir and then fill it with fresh water to the MAX level. Repeat steps 5-6 (without descaler) at least 3 times, to rinse the descaler out of the machine.

DESCALING THE FILTER COFFEE MAKER

We recommend descaling the machine periodically to keep it in good working condition.

1. To ensure your espresso machine can operate efficiently, internal piping is clean and the peak flavor of coffee, you should clean away the mineral deposits left every 1-2 months.
2. Fill the tank with water and descaler to the MAX level (the proportion of water and descaler is 4:1, details refers to the instruction of descaler). Please use “household descaler”, you can use the citric acid instead of the descaler (one hundred parts of water and three parts of citric acid).
3. Insert the mug without the lid on the plate. Press the  button, when the appliance heats up water will drop out automatically.
4. After percolate the equivalent of one cup press the  button again.
5. Leave the descaler works for 15 minutes.
6. Repeat steps 3-5.
7. Rinse the water reservoir and then fill it with fresh water to the MAX level. Repeat steps 3-4 (without descaler) until no water is left in water reservoir.

PROBLEMS AND CAUSES

SYMPTOM	CAUSE	SOLUTION
Coffee does not come out	No water in reservoir	Add water
	Coffee grind is too fine	Use grind medium ground coffee
	Too much coffee in the filter	Fill filter with less coffee
	Appliance was not turned on or plugged in	Plug unit into electrical outlet and turn it on.
	Coffee has been compressed too much	Refill filter basket with coffee, do not tamp too much
Coffee comes out too quickly	Ground coffee is too coarse	Use finer grind
	Not enough coffee in the filter	Use more coffee
Coffee is too weak	Using small filter for double espresso	Use larger filter for double shot of espresso
	Ground coffee is too coarse	Use a finer grind
The metal parts in the tank have rust	The descaler is not recommended type. It may corrode the metal parts in the tank	Use the descaler recommended by manufacturer
Water leaks from the bottom of coffee maker	There is too much water in the drip tray	Please clean the drip tray
	The coffee maker is malfunction	Please contact with the authorized YOER service facility for repairing
Coffee comes out around the edge of the porta-filter	Porta-filter not rotated to full lock position	Rotate filter holder to full lock position
	Coffee grounds around the filter basket rim	Wipe off rim

	Too much coffee in the filter	Add less coffee
Acid (vinegar) taste exists in coffee	No clean correctly after cleaning mineral deposits	Clean coffee maker per the content in "FIRST USE" for several times
	The coffee powder is stored in a hot, wet place for a long time, the coffee powder turns bad	Please use fresh coffee powder After opening a package of coffee powder, reseal it tightly and store it in a cold, dry place to maintain its freshness
The coffee maker cannot work anymore	The power outlet is not plugged well	Plug the power cord into a wall outlet correctly, if the appliance still does not work, please contact with the authorized YOER service facility for repairing
The steam is not produce or cannot froth	The steam ready indicator is not light up	Only after the steam ready indicator stop flashing and light up, the steam can be used to froth milk
	The container is too big or the shape is not fit	Use high and narrow cup
	You have used warm or skimmed milk	Use cold whole milk or half-skimmed milk
	Frothing tube is blocked	Follow the instructions in "CLEANING AND MAINTENANCE"
	Ran out of steam	Ensure there is enough water in water reservoir
No steam	The steam tube is blocked	Poke the hole in the steam tube with the thin needle After frothing milk, pour hot water through the steam tube to clean it
While making drip coffee, the coffee is overflowing	The coffee powder is too fine or added too much powder.	Use grind medium ground coffee Do not add more than three spoons of powder

ENVIRONMENT



This product contains recyclable materials. Do not dispose this product as unsorted municipal waste. Contact your local municipality for the nearest collection point.

WARRANTY AND REPAIR

The product warranty includes defects resulting from material or manufacturing defects. This warranty is only valid if the appliance has been used in accordance with the instructions, and provided that it has not been modified, repaired or interfered with by any unauthorised person or damaged by misuse or transportation. The warranty does not apply to defects resulting from natural wear of components or nor breakables such as glass and ceramic items. If you need a help, please contact seller or directly YOER service.



Producent: **Yoer**

Bernardyńska 2

64-000 Kościan, Polska

www.yoer.pl

CCM03BK DUALIO

