



Robot kuchenny

Kitchen machine



KM02BK STIRO

PL • EN

WARUNKI BEZPIECZEŃSTWA

Podczas korzystania z urządzeń elektrycznych należy przestrzegać podstawowych zasad bezpieczeństwa w tym następujących:

1. Przed przystąpieniem do użytkowania dokładnie zapoznaj się z niniejszą instrukcją i zachowaj ją na przyszłość.
2. Upewnij się, że napięcie w gniazdku elektrycznym odpowiada napięciu podanemu na tabliczce znamionowej.
3. Upewnij się, że gniazdko jest odpowiednio uziemione.
4. Trzymaj urządzenie z dala od źródeł wilgoci, ciepła oraz bezpośredniego światła słonecznego.
5. By zapobiec pożarowi, porażeniu prądem elektrycznym, bądź zranieniu nie zanurzaj przewodu, wtyczki lub urządzenia w wodzie lub innych cieczach.
6. To urządzenie może być użytkowane przez dzieci w wieku od 8 lat oraz osoby o ograniczonych zdolnościach fizycznych, sensorycznych lub umysłowych bądź nieposiadające odpowiedniego doświadczenia i wiedzy, jeśli są nadzorowane lub zostały poinstruowane odnośnie obsługi urządzenia oraz rozumieją zagrożenia wynikające z jego użytkowania. Należy zwrócić szczególną uwagę, aby dzieci nie bawiły się urządzeniem. Czyszczenie i konserwacja urządzenia nie powinny być wykonywane przez dzieci bez odpowiedniego nadzoru.
7. Przechowuj urządzenie oraz jego przewód z dala od dzieci młodszych niż 8 lat.
8. Nie pozwól, aby przewód zasilający zwisał z krawędzi stołu, blatu lub dotykał gorących powierzchni.
9. Nie korzystaj z urządzenia posiadającego uszkodzony przewód, wtyczkę lub w przypadku jakiegokolwiek innej awarii.
10. Jeśli przewód zasilający jest uszkodzony, może zostać naprawiony wyłącznie przez serwis producenta lub wykwalifikowaną do tego osobę w celu uniknięcia zagrożenia.

11. Wyłącz urządzenie przed wyjęciem wtyczki zasilającej. Odłączaj urządzenie od zasilania zawsze po zakończonej pracy.
12. Odłącz urządzenie od zasilania przed przystąpieniem do przenoszenia oraz czyszczenia.
13. Nie chwytaj wtyczki zasilającej mokrymi rękoma, gdyż może to doprowadzić do porażenia prądem elektrycznym.
14. Nie używaj urządzenia mokrymi rękami lub stojąc boso.
15. Jeżeli podczas pracy urządzenia pojawi się nietypowy dźwięk lub zapach, natychmiast wyłącz urządzenie i odłącz zasilanie.
16. Jeżeli urządzenie nagle przestanie działać, bezzwłocznie odłącz je od zasilania, ustaw przełącznik na obudowie w pozycji „0”, pozwól robotowi stygnąć przez 60 minut, podłącz urządzenie do zasilania i włącz je ponownie.
17. Gdy używasz przedłużacza upewnij się, że nie przekraczasz znamionowej mocy /obciążenia przedłużacza.
18. Podczas odłączania urządzenia od zasilania trzymaj za wtyczkę, nie za przewód.
19. Nie podejmuj prób naprawy, demontażu ani modyfikacji urządzenia. Wewnątrz urządzenia nie występują części, które mogą zostać naprawione samodzielnie przez użytkownika.
20. Nigdy nie podłączaj urządzenia do zewnętrznego regulatora czasowego, bądź odrębnego systemu zdalnego sterowania.
21. Nie używaj akcesoriów nierekomendowanych przez producenta, gdyż może spowodować to niepoprawną pracę urządzenia, jego uszkodzenie, bądź zranienia.
22. Nie wkładaj palców, ani żadnych innych części ciała do misy, ani żadnych innych otworów bazy robota czy zamocowanych akcesoriów podczas pracy urządzenia.
23. Odłącz urządzenie od zasilania przed przystąpieniem do montażu lub demontażu akcesoriów.
24. Używaj urządzenie w odcinkach czasu nie dłuższych niż 15 minut. Pozwól robotowi stygnąć przez 30 minut pomiędzy każdym 15 minutowym użyciem.

25. Podczas pracy urządzenia misa musi zawsze być zamontowana.
26. Nie ograniczaj przepływu powietrza pod spodem urządzenia.
27. Misę robota można myć w zmywarce. Pamiętaj, żeby nigdy nie myć w ten sposób pozostałych elementów robota.
28. Nie korzystaj z urządzenia w sposób niezgodny z jego przeznaczeniem.
29. Nie zostawiaj włączonego urządzenia bez nadzoru.
30. Nigdy nie korzystaj z urządzenia na wolnym powietrzu.
31. Urządzenie jest przeznaczone wyłącznie do użytku domowego (nie dla celów komercyjnych). Wszelkie inne użycie uważa się za niewłaściwe oraz niebezpieczne.
32. Producent nie ponosi odpowiedzialności za szkody wynikające z nieprzestrzegania niniejszej instrukcji obsługi.

POZNAJ SWÓJ ROBOT KUCHENNY

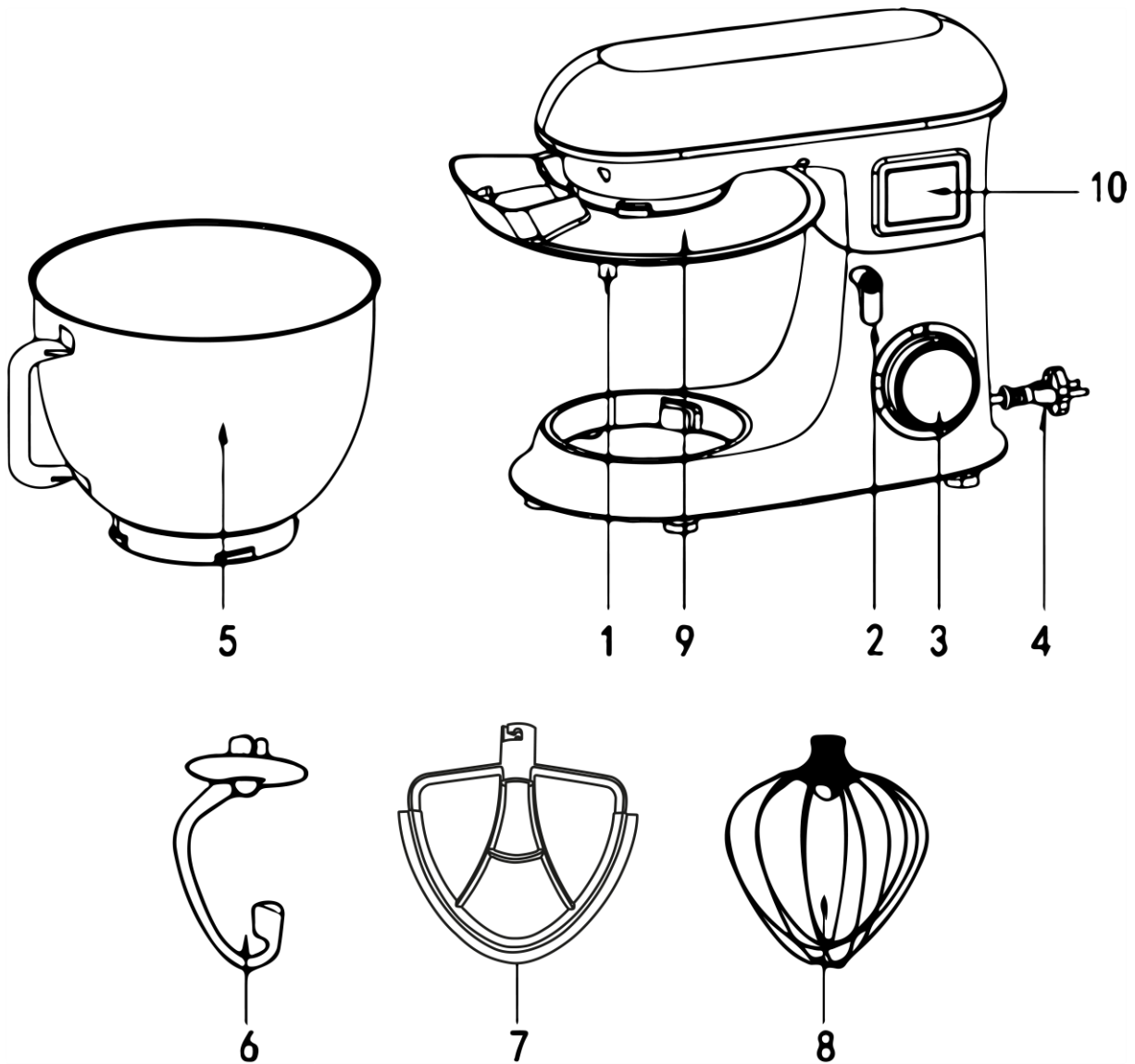

1. Zacisk osłony misy	6. Hak - służy do zgniatania gęstych ciast (np. ciasta kruchego czy drożdżowego)
2. Dźwignia podnoszenia głowicy	7. Mieszadło - służy do przygotowywania ciast o rzadszej konsystencji (np. ciasto na naleśniki)
3. Pokrętko sterowania	8. Trzepaczka - służy do ubijania jajek i śmietany
4. Przewód zasilający	9. Osłona misy
5. Misa	10. Wyświetlacz LCD z programatorem czasowym

POKRĘTŁO STEROWANIA

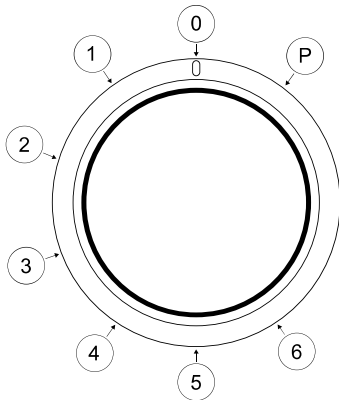

Pozycja „0” – urządzenie jest wyłączone

Pozycja 1-6 – regulacja mocy pracy

Pozycja „P” – praca pulsacyjna

WYŚWIETLACZ CYFROWY

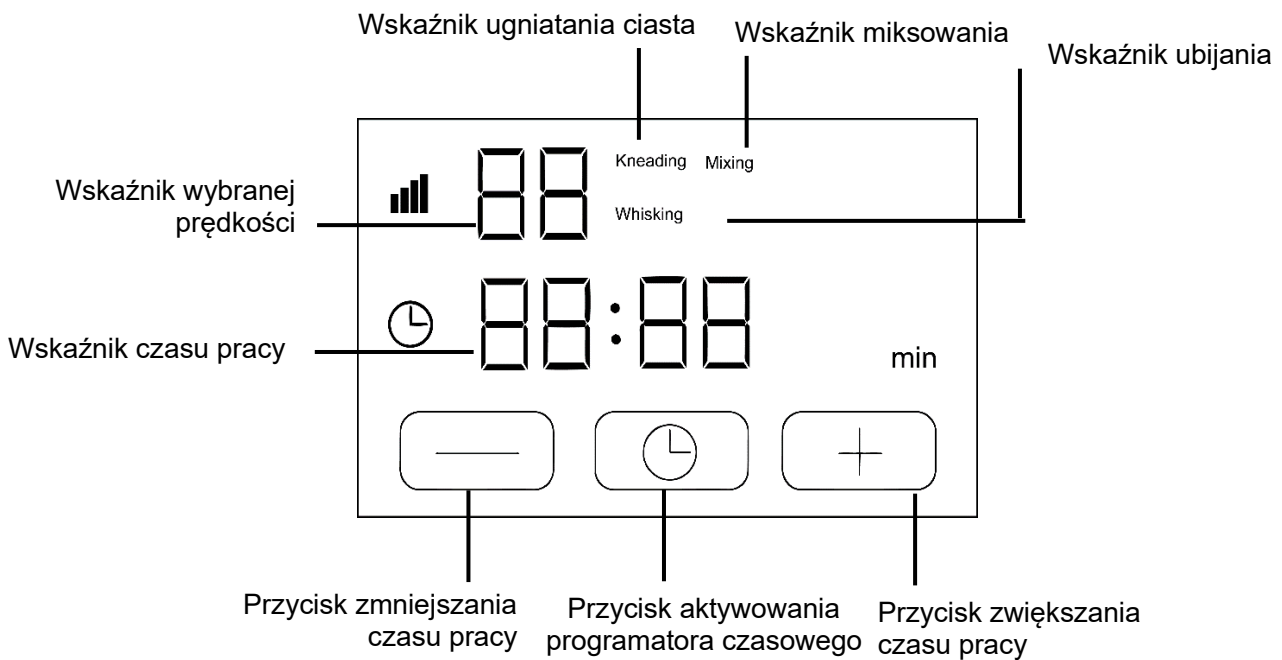

DANE TECHNICZNE

Moc	1500W
Maksymalna moc zablokowania silnika	2200W
Napięcie / Częstotliwość	220-240V~ 50-60Hz
Pojemność miski	6,8L

KORZYSTANIE Z URZĄDZENIA

Dokładnie umyj urządzenie oraz wszystkie akcesoria przed pierwszym użyciem.





UWAGA

PODCZAS PRACY URZĄDZENIA LUB GDY NIE JEST ONO WŁĄCZONE, ALE JEST PODŁĄCZONE DO ZASILANIA NIE WOLNO WKŁADAĆ PALCÓW, ANI ŻADNYCH INNYCH CZĘŚCI CIAŁA DO MISY ANI ŻADNYCH INNYCH OTWORÓW URZĄDZENIA CZY ZAMOCOWANYCH AKCESORIÓW, GDYŻ MOŻE TO SPOWODOWAĆ POWAŻNE OBRAŻENIA CIELESNE.

WAŻNE:

- Jeżeli podczas pracy zaobserwujesz, że urządzeniu ciężko jest wymieszać produkty, przekręć pokrętko zgodnie z ruchem wskazówek zegara by zwiększyć moc. Jeżeli na najwyższym ustawieniu urządzenie nadal działa z widocznym oporem, wyłącz je i użyj składników o rzadszej konsystencji.
- Podczas pracy urządzenia misa musi zawsze być zamontowana.
- Podczas pracy robota nigdy nie przekraczaj maksymalnej, zalecanej prędkości wskazanej w tabeli.
- Używaj urządzenie w odcinkach czasu nie dłuższych niż 15 minut. Pozwól robotowi stygnąć przez 30 minut pomiędzy każdym 15 minutowym użyciem.
- W przypadku mieszania gęstych składników nie używaj robota nieprzerwanie dłużej niż przez 6 minut. Po tym czasie pozwól urządzeniu chłodzić się przez minimum 10 minut.
- Maksymalna masa składników nie może przekraczać 1,5 kg.

USTAWIENIA PRĘDKOŚCI

Prędkość pracy			
P	✓	✓	✓
1	★	✓	✓
2	★	✓	✓
3	X	★	✓
4	X	★	✓
5	X	X	★
6	X	X	★

★ Zalecana ✓ Dozwolona X Niedozwolona

MONTAŻ AKCESORIÓW

UWAGA: Przed przystąpieniem do którejkolwiek z poniższych czynności odłącz urządzenie od zasilania.

1. Ustaw urządzenie na płaskim, stabilnym podłożu (Rys. 1).
2. Przekręć dźwignię podnoszenia głowicy zgodnie z ruchem wskazówek zegara. Podnieś głowicę ku górze aż usłyszysz charakterystyczne kliknięcie. Zwolnij dźwignię podnoszenia głowicy (Rys. 2).
3. Zamontuj osłonę miski na głowicy tak by szczelnie przylegała do obręczy głowicy (Rys. 3).
4. Nałóż mieszadło, hak do zagniatania ciasta lub trzepaczkę na oś elementu mieszającego tak, by wypustka na osi wsunęła się w wyżłobienie w gnieździe elementu mieszającego. Dociśnij aż poczujesz opór, a następnie przekręć element w prawo do momentu prawidłowego zamontowania elementu mieszającego (Rys. 4).
5. Umieść misę w gnieździe mocującym. Przekręć ją w prawo, aż poczujesz opór. Wrzuć do niej składniki. Maksymalna masa składników nie może przekraczać 1,5 kg (Rys. 5).
6. Przytrzymując głowicę robota przekręć dźwignię podnoszenia głowicy zgodnie z ruchem wskazówek zegara i opuść głowicę aż usłyszysz charakterystyczne kliknięcie (Rys. 6).

WSKAZÓWKA: W dowolnej chwili możesz dodać składniki podczas pracy poprzez otwór w osłonie miski, uważając przy tym by palce czy inne części ciała bądź ubioru nie dostały się do wewnątrz miski.

UWAGA: Po 3 minutach bezczynności urządzenie wyda sygnał dźwiękowy i przejdzie w stan czuwania, wyświetlacz zostaje wówczas całkowicie zgaszony. By wyłączyć stan czuwania przekręć pokrętkę sterowania, a ekran z powrotem podświetli się.



Rys. 1



Rys. 2

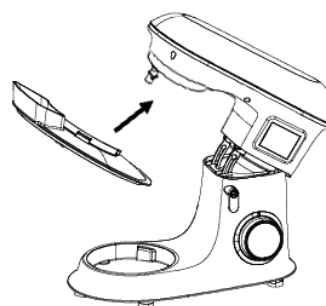

Rys. 3

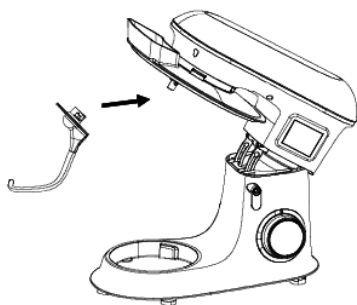

Rys. 4

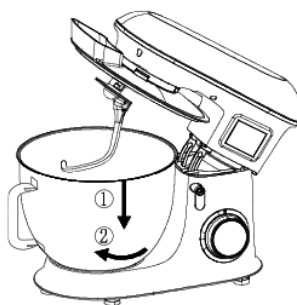

Rys. 5

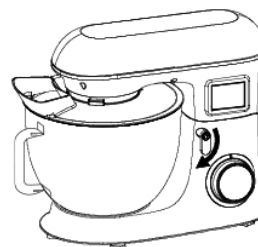

Rys. 6

I. URUCHAMIANIE URZĄDZENIA BEZ PROGRAMATORA CZASOWEGO:

UWAGA: Elementy mieszające urządzenia kręcą się jeszcze przez moment po jego wyłączeniu czy odłączeniu zasilania.

1. Po podłączeniu urządzenia do zasilania, wyświetlacz podświetli się, a na ekranie ukaże się „0”.
2. Za pomocą pokrętki wybierz prędkość pracy od 1 do 6 zgodnie z zaleceniami wskazanymi w tabeli. Urządzenie rozpocznie automatycznie pracę i zacznie odliczać czas trwania funkcji. Chcąc włączyć tryb pulsacyjny przekręć pokrętkę do pozycji „P”. Urządzenie będzie pracowało tak długo, jak długo przytrzymywane jest pokrętko.
3. Po zakończonej pracy ustaw pokrętkę z powrotem w pozycji „0”. W przypadku korzystania z trybu pulsacyjnego pokrętko automatycznie wróci do pozycji „0”, kiedy przestaniesz je przytrzymywać.
4. Odłącz urządzenie od zasilania.
5. Przekręć dźwignię podnoszenia głowicy zgodnie z ruchem wskazówek zegara. Podnieś głowicę ku górze aż usłyszysz charakterystyczne kliknięcie. Zwolnij dźwignię podnoszenia głowicy.
6. Zdejmij końcówkę z osi elementu mieszającego, następnie zdejmij osłonę miski.
7. Przekręć misę i wyjmij ją z podstawy urządzenia. Gotową mieszanicę najłatwiej wyjąć z miski za pomocą silikonowej szpatułki.

II. URUCHAMIANIE URZĄDZENIA Z PROGRAMATOREM CZASOWYM:

UWAGA: Elementy mieszające urządzenia kręcą się jeszcze przez moment po jego wyłączeniu czy odłączeniu zasilania.

WAŻNE: W przypadku korzystania z programatora czasowego nie ma możliwości użycia trybu pulsacyjnego.

1. Podłącz urządzenie do zasilania, wyświetlacz podświetli się, a na ekranie ukaże się „0”.
2. Naciśnij ikonę „⊕” i ustaw czas pracy za pomocą przycisków „-” i „+”. Przytrzymanie dowolnego z tych przycisków spowoduje szybszą zmianę wartości na wyświetlaczu. Czas pracy można ustawić podczas migania cyfr. Wybrany czas zostanie zatwierdzony automatycznie po upływie 10 sekund lub po zatwierdzeniu przez ponowne naciśnięcie ikony „⊕”.
3. Za pomocą pokrętki wybierz prędkość pracy od 1 do 6 zgodnie z zaleceniami wskazanymi w tabeli. Urządzenie rozpocznie automatycznie pracę i zacznie odliczać czas trwania funkcji. Robot wyłączy się po upływie ustawionego czasu pracy i wyda 10 krótkich sygnałów dźwiękowych.
4. Odłącz urządzenie od zasilania.
5. Przekręć dźwignię podnoszenia głowicy zgodnie z ruchem wskazówek zegara. Podnieś głowicę ku górze aż usłyszysz charakterystyczne kliknięcie. Zwolnij dźwignię podnoszenia głowicy.
6. Zdejmij końcówkę z osi elementu mieszającego, następnie zdejmij osłonę miski.
7. Przekręć misę i wyjmij ją z podstawy urządzenia. Gotową mieszanicę najłatwiej wyjąć z miski za pomocą silikonowej szpatułki.

CZYSZCZENIE I KONSERWACJA

UWAGA: Misę robota można myć w zmywarce. Pamiętaj, żeby nigdy nie myć w ten sposób pozostałych elementów robota.

UWAGA: Nie używaj żrących produktów chemicznych do czyszczenia jakichkolwiek elementów tego urządzenia.

1. Przed przystąpieniem do którejkolwiek z poniższych czynności odłącz urządzenie od zasilania.
2. Zdemontuj wszystkie użyte akcesoria i umyj je ciepłą wodą z odrobiną płynu do mycia naczyń. Opłucz umyte elementy czystą, ciepłą wodą. Misę robota możesz bezpiecznie umyć w zmywarce.
3. Dokładnie wysusz wszystkie części.
4. Do czyszczenia zewnętrznej części obudowy użyj wilgotnej szmatki, a następnie dokładnie ją osusz.

WSKAZÓWKA: Czyszczenie najlepiej wykonać tuż po skończeniu pracy, gdyż przyschnięte jedzenie może spowodować problemy z demontażem akcesoriów oraz utrudnić proces czyszczenia.

ROZWIĄZYWANIE PROBLEMÓW

Problem	Możliwa przyczyna	Rozwiązanie
Urządzenie nie działa	Wtyczka jest odłączona od gniazdka zasilającego.	Podłącz wtyczkę do gniazdka zasilającego.
Robot słabo miesza	Ustawiona moc jest zbyt niska.	Ustaw pokrętło sterowania w wyższej pozycji.
	Urządzenie jest przegrzane.	Wyłącz robot, odłącz go od zasilania i pozwól mu stygnąć przez min. 60 minut.
Urządzenie wyłącza się podczas pracy	Urządzenie jest przegrzane.	Wyłącz robot, odłącz go od zasilania i pozwól mu stygnąć przez min. 60 minut. Nie używaj urządzenia nieprzerwanie dłużej niż przez 15 minut.
Wyświetlacz nie działa	Urządzenie przeszło w stan czuwania.	Przekręć pokrętłem sterowania, a ekran z powrotem podświetli się.
Urządzenie głośno pracuje	Misa, osłona lub końcówka nie jest zamontowana prawidłowo.	Zamontuj prawidłowo wszystkie elementy.

ŚRODOWISKO



■ Produkt zawiera materiały nadające się do recyklingu. Nie wyrzucaj produktu razem z odpadami komunalnymi. Skontaktuj się z najbliższym punktem zbiórki odpadów.

WARUNKI GWARANCJI I NAPRAWY

Gwarancja na produkt obejmuje usterki powstałe w wyniku błędów materiałowych lub produkcyjnych. W ramach gwarancji producent zobowiązuje się do naprawy lub wymiany wszelkich wadliwych elementów, pod warunkiem, że urządzenie było używane zgodnie z instrukcją i nie było modyfikowane, naprawiane lub w jakikolwiek sposób naruszane przez nieupoważnioną do tego osobę, ani też uszkodzone w wyniku nieprawidłowego użycia lub transportu. Gwarancja nie obejmuje naturalnego zużycia się elementów, ani elementów łatwo tłukących się, jak szkło, czy ceramika.

Niniejsza gwarancja nie ogranicza ustawowych praw konsumenta ani innych praw, jakie konsument posiada zgodnie z obowiązującymi przepisami, które dotyczą zakupu przedmiotów użytkowych.

W przypadku roszczenia gwarancyjnego należy zwrócić się do specjalistycznego punktu sprzedaży lub bezpośrednio do autoryzowanego serwisu YOER. W momencie składania reklamacji należy podać rodzaj usterki oraz dołączyć kopię dowodu zakupu.

IMPORTANT SAFEGUARDS

When using electrical appliances, basic safety precautions should always be followed, including the following:

1. Read all instructions before using and keep for future reference.
2. Make sure that your outlet voltage corresponds to the voltage stated on the rating label.
3. Make sure the outlet is properly grounded.
4. Keep the device away from sources of humidity, heat and direct sunlight.
5. To protect against fire, electrical shock and injury do not immerse cord, plug or unit in water or other liquids.
6. This appliance can be used by children aged 8 years old and above and persons with reduced physical, sensory or mental capabilities or lack of experience and knowledge if they have been given supervision or instruction concerning use of the appliance in a safe way and understand the hazards involved. Children should not play with the appliance. Cleaning and user maintenance must not be made by children without supervision.
7. Keep the device and its power cord away from children under 8 years old.
8. Do not allow the power cord to hang over the edge of the table, counter, or to touch hot surfaces.
9. Do not use the device if its power cord or plug is damaged, or in case of any other malfunction.
10. If the power cord is damaged, it must be repaired by manufacturer service or a qualified technician to avoid harm.
11. Turn the device off before unplugging. Always unplug the device after use.
12. Unplug the device before carrying or cleaning.
13. Do not touch the power plug with wet hands, because it might cause electrical shock.
14. Do not operate the device with wet hands or barefoot.

15. If during operation of the device an unusual noise or smell appears, immediately turn it off and unplug it.
16. If the device suddenly ceases operation, unplug it immediately, set the switch on the body in the "0" position, allow the unit to cool down for 60 minutes, plug it back in and turn it back on.
17. When using an extension lead please ensure you do not exceed the maximum rated running wattage /load of the extension lead.
18. When unplugging the device, hold by the plug, not the cord.
19. Do not attempt to repair, disassemble or modify the appliance. There are no user-serviceable parts inside.
20. The appliance is not intended to be controlled by an external timer or separate remote-control system.
21. Never use accessories not recommended by the manufacturer, because it might cause the device to operate improperly, damage it, or cause harm.
22. Do not put fingers or any other body parts into the bowl or any other openings of the machine's base or installed accessories.
23. Unplug the device before installing or removing accessories.
24. Use the device for a maximum of 15 minutes at a time. Let the kitchen machine cool down for 30 minutes between every 15 minutes of use.
25. The bowl must always be installed during operation of the device.
26. Do not limit airflow underneath the device.
27. The bowl can be washed in a dishwasher. Do not wash other elements this way.
28. Only use the device for its intended purposes.
29. Do not leave the device unattended when turned on.
30. The device is not intended for outdoor use.
31. This appliance is intended for household use only, on dry surfaces. Any other use is considered inappropriate and dangerous.
32. The manufacturer does not accept liability for damage resulting from failure to follow the instruction sheet.

KNOW YOUR KITCHEN MACHINE

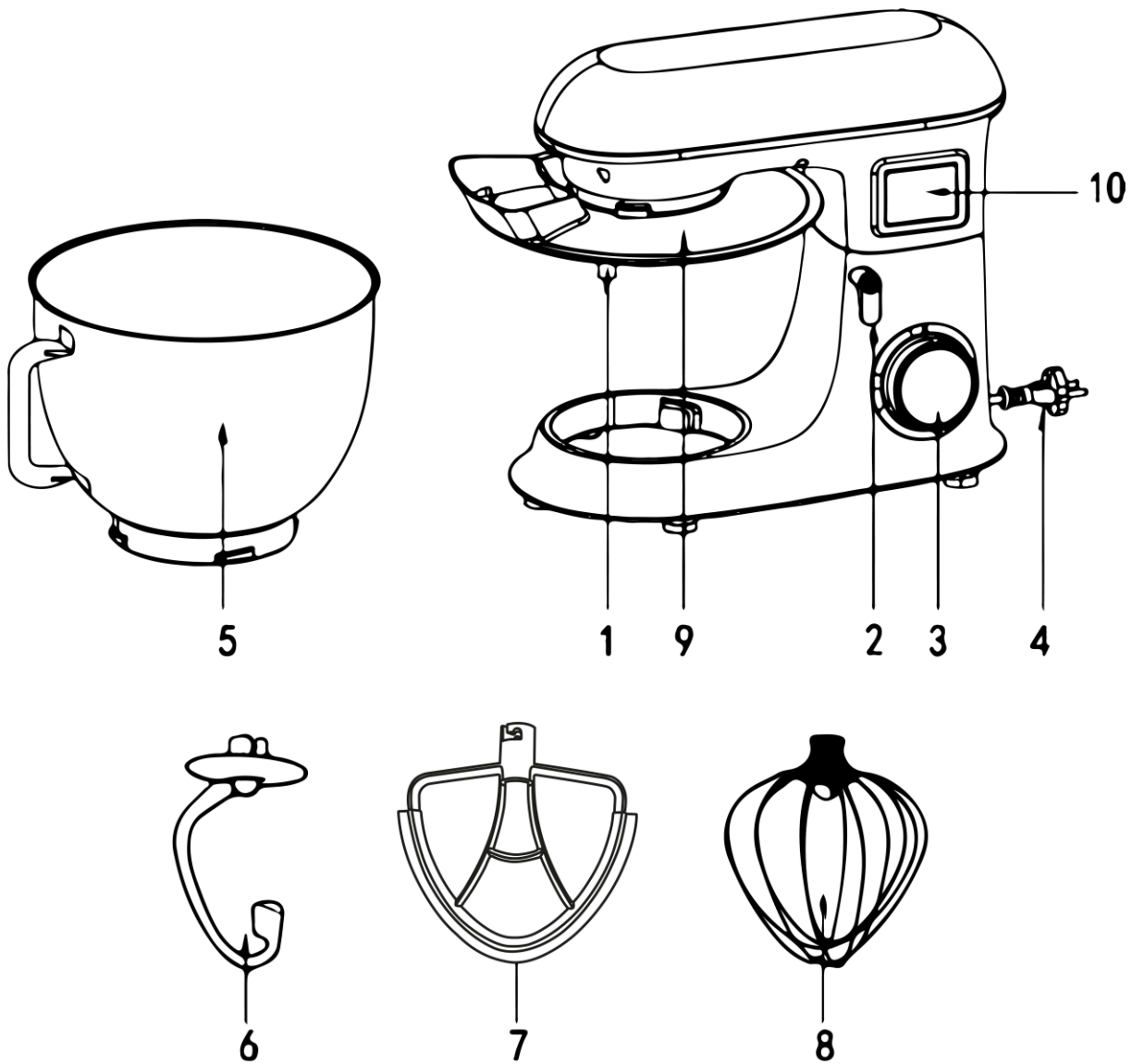

1. Bowl cover seal	6. Hook – for kneading thick doughs (such as shortbread or yeast dough)
2. Head lifting lever	7. Mixing paddle – for preparing low-viscosity batter (such as pancake batter)
3. Control knob	8. Beater – for whipping eggs or cream
4. Power cord	9. Bowl cover
5. Bowl	10. LCD display with timer

CONTROL KNOB

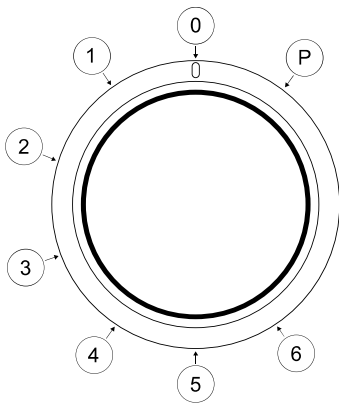

„0” position– the device is turned off
 1-6 positions–speed regulation
 „P” position– pulse mode

LCD DISPLAY

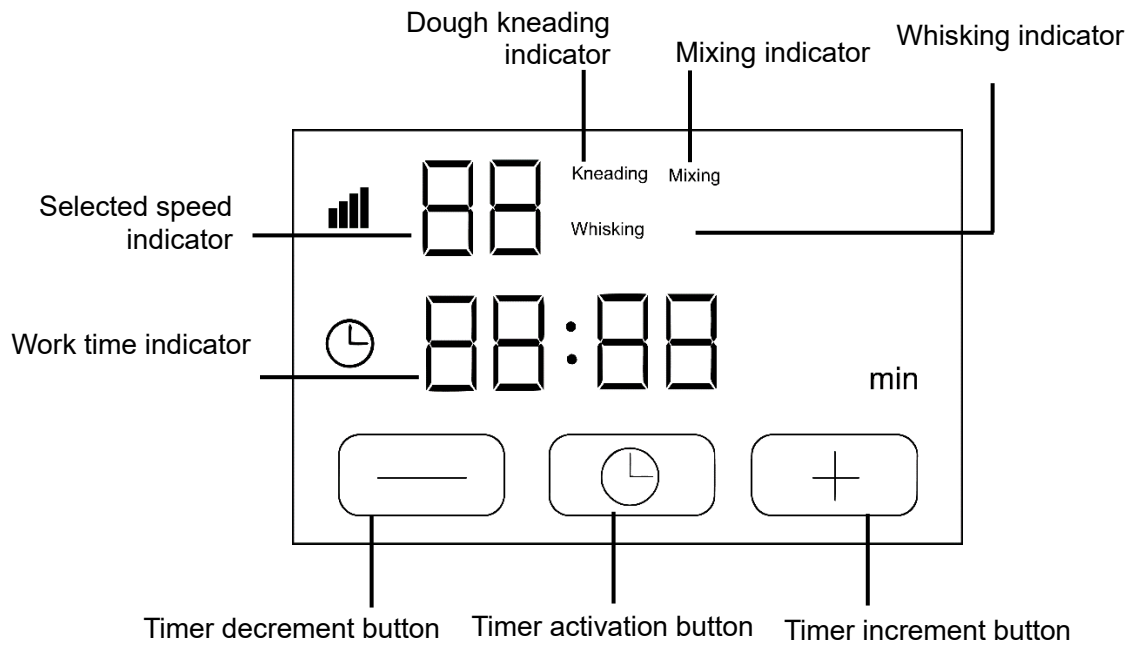

TECHNICAL SPECIFICATION

Power	1500W
Max locking power	2200W
Voltage / Frequency	220-240V~ 50-60Hz
Bowl capacity	6,8L

USING THE DEVICE

Wash the device and its accessories thoroughly before first use.





DO NOT PUT FINGERS OR ANY OTHER BODY PARTS INTO THE BOWL OR ANY OTHER OPENINGS ON THE DEVICE OR INSTALLED ACCESSORIES DURING OPERATION, OR WHEN THE DEVICE IS TURNED OFF BUT REMAINS PLUGGED IN, BECAUSE IT MIGHT CAUSE SERIOUS BODILY HARM.

IMPORTANT:

- If it becomes noticeably difficult for the device to mix products, turn the knob clockwise to increase power. If at the highest power setting the device is still having trouble doing its work, turn it off, and use less viscous ingredients.
- The bowl must always be installed during device operation.
- Do not choose any higher speed level than the one recommended above.
- Use the device for a maximum of 15 minutes at a time. Let the kitchen machine cool down for 30 minutes between every 15 minutes of use.
- If it comes to mixing heavy ingredients, do not use the kitchen machine at time for more than 6 minutes. After this time, let the device cool down for at least 10 minutes.
- Maximum ingredients weight is 1,5 kg.

SPEED SETTINGS

Speed			
P	✓	✓	✓
1	★	✓	✓
2	★	✓	✓
3	X	★	✓
4	X	★	✓
5	X	X	★
6	X	X	★

★ Recommended ✓ Permitted X Prohibited

ACCESSORY INSTALLATION:

CAUTION: Before commencing any of the activities described below, unplug the device from the socket.

1. Make sure that the device is put on stable, flat surface (Fig. 1).
2. Turn the head lifting lever clockwise. Lift the kitchen machine head upwards until you hear it click into place. Release the head lifting lever (Fig. 2).
3. Put the cover onto the bowl so it properly fits the head hoop (Fig. 3).
4. Put the dough kneading hook, whisk or beater onto the mixing element axle, so that the inset on the axle slide into the groove on the mixing element mount. Push it until you feel resistance, and twist it clockwise till you install it properly (Fig. 4).
5. Put the bowl into its mount. Twist it clockwise until you feel resistance. Put ingredients inside. Maximum ingredients weight is 1,5 kg (Fig. 5).
6. While holding the kitchen machine head, turn the head lifting lever clockwise and pull it downwards when you hear characteristic click (Fig. 6).

TIP: You can whenever you want put ingredients inside the bowl through the orifice in a cover. Be careful and do not put fingers or any other body parts into the bowl while it is working.

CAUTION: When there will be no action for 3 minutes, you will hear a characteristic sound that will inform you that the standby state has been entered. The display will be completely extinguished. If you want to relight the display, rotate the knob.



Fig. 1

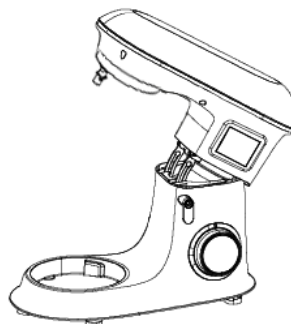

Fig. 2

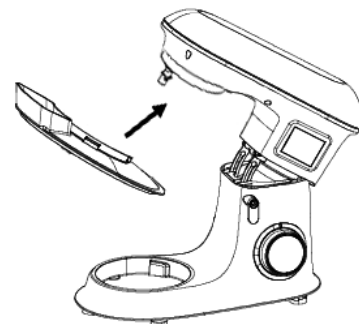

Fig. 3

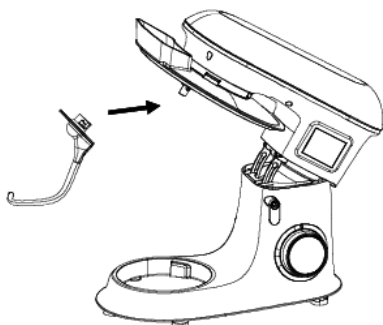

Fig. 4

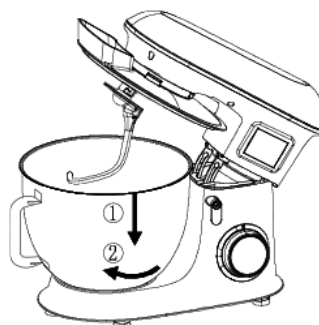

Fig. 5

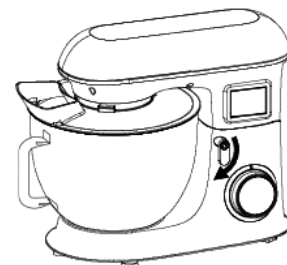

Fig. 6

I. TURNING THE DEVICE ON WITHOUT TIMER:

CAUTION: Mixing elements are rotating for a moment after turning the device off or unplugging it.

1. After plugging the device in, the display will light up and you will see „0” on the screen.
2. By using the control knob choose a speed from 1 to 6 according to recommendations in the table. The kitchen machine will automatically start working and counting the operational time. If you want to choose pulse mode, put the control knob in „P” position, twisting it anti-clockwise. The device will work as long as long you hold the knob.
3. After finished work, set the control knob back in „0” position. Using the pulse mode, the control knob will automatically be put in „0” position if you stops holding it.
4. Unplug the device from the socket.
5. Twist the head lifting lever clockwise. Lift the head upwards until you hear it click into place. Release the head lifting lever.
6. Take the hook, mixing paddle or beater out of the mixing element axle and take off the bowl cover.
7. Twist the bowl anti-clockwise and remove it from its mount. Ready mixture can now be easy removed from the bowl by using silicone spatula.

II. TURNING THE DEVICE ON WITH TIMER:

CAUTION: Mixing elements are rotating for a moment after turning the device off or unplugging it.

CAUTION: While using the timer you cannot use the pulse mode.

1. After plugging the device in, the display will light up and you will see „0” on the screen.
2. Press „⊕” icon to set operational time with the help of „-” and „+” icons. If you press it for a longer time you will be able to quickly add or subtract the time. Operational time can be adjusted while the numbers are flashing. Chosen amount of time will be accepted after 10 seconds or by pressing „⊕” icon again.
3. By using the control knob choose a speed from 1 to 6 according to recommendations in the table. The kitchen machine will automatically start working and counting the operational time. It will turn off after chosen time and you will hear 10 short sounds sygnalising about it.
4. Unplug the device from the socket.
5. Twist the head lifting lever clockwise. Lift the head upwards until you hear it click into place. Release the head lifting lever.
6. Take the hook, mixing paddle or beater out of the mixing element axle and take off the bowl cover.
7. Twist the bowl anti-clockwise and remove it from its mount. Ready mixture can now be easy removed from the bowl by using silicone spatula.

CLEANING AND MAINTENANCE

CAUTION: The bowl can be washed in a dishwasher. Do not wash other elements this way.

CAUTION: Do not use erosive cleaning agents to clean any parts of the device.

1. Before commencing any of the activities described below, unplug the device.
2. Remove all accessories used and wash each part with warm water with some washing-up liquid. Rinse each part with warm, clean water. The bowl can be safely washed in a dishwasher.
3. Thoroughly dry off all parts.
4. Use a damp cloth to clean the body of the kitchen machine, and then dry it off thoroughly.

TIP: It is recommended to clean all the elements immediately after finished work, because of dried food which can cause problems with disassembly and cleaning.

TROUBLESHOOTING

Problem	Possible cause	Solution
The device does not work	The power plug is disconnected from the socket.	Connect the power plug to the socket.
The device does not mix fluently	The power setting is too low.	Set the control knob in a higher position.
	The device has overheated.	Turn the device off, unplug it and let it cool down for at least 60 minutes.
The device turns off during operation	The device has overheated.	Turn the device off, unplug it and let it cool down for at least 60 minutes. Do not operate the device for longer than 15 minutes at a time.
The display does not work	The device entered the standby state.	Rotate the control knob and the display will light up.
The device makes noise	The bowl, its cover or the accessory has not been properly installed.	Install all the elements properly.

ENVIRONMENT



■ This product contains recyclable materials. Do not dispose this product as unsorted municipal waste. Contact your local municipality for the nearest collection point.

WARRANTY AND REPAIR

The product warranty includes defects resulting from material or manufacturing defects. This warranty is only valid if the appliance has been used in accordance with the instructions, and provided that it has not been modified, repaired or interfered with by any unauthorized person or damaged by misuse or transportation. The warranty does not apply to defects resulting from natural wear of components or nor breakables such as glass and ceramic items.

This warranty does not limit the customer's basic or any other rights granted by laws regarding appliance purchase.

In the event of a warranty claim please contact the verified vendor or YOER Service. While submitting the claim please attach information on the nature of the malfunction and a proof of purchase



YOER sp. z o.o.
Bernardyńska 2
64-000 Kościan
Poland
www.yoer.pl

